



LAKÁS- BIZTOSÍTÁS

➤ SZÉLES KÖRŰ
BIZTOSÍTÁS
OTTHONÁRA ÉS
ÉRTÉKEIRE

Zöld út a garantált biztonsághoz



Groupama Garancia

Biztosító

Tartalomjegyzék

Ügyfélértékelő	6
GB524 jelű Groupama Garancia Lakásbiztosítás	8
I. Általános feltételek	8
1. Biztosító, szerződő, biztosított, kedvezményezett, engedményes	8
1.A. Szerződő	8
1.B. Biztosított	8
1.C. Engedményes	8
2. A biztosítási szerződés létrejötte	8
3. A biztosítási szerződés hatálybalépése, a kockázatviselés kezdete	8
4. A biztosítási szerződés tartama, a biztosítási évforduló és a biztosítási időszak	8
4.A. A biztosítási szerződés tartama	8
4.B. A biztosítási évforduló	8
4.C. A biztosítási időszak	8
5. A biztosítási szerződés módosítása	9
6. A biztosítási szerződés megszűnésének esetei	9
6.A. Érdekmúlás, lehetetlenülés	9
6.B. Évfordulóra történő felmondás	9
6.C. Díjnémfizetés	9
6.D. MEGÁLL36HÓ záradék	9
6.E. Egyéb esetek	9
7. A biztosítási díj, díjfizetés szabályai	9
8. A biztosítási összeg, alulbiztosítottság	9
9. Az értékkövetés szabályai	9
10. Önrészesedés	10
11. A szerződő felek speciális kötelezettségei	10
11.A. Szerződő, biztosított kötelezettségei	10
a. Tájékoztatói kötelezettség	10
b. Közlési és változás bejelentési kötelezettség	10
c. Kármegelőzési, kárenyhítési kötelezettség	10
d. Kárbejelentési kötelezettség	11
e. Kárbejelentéshez szükséges dokumentumok	11
f. Díjfizetési kötelezettség	11
11.B. Biztosító kötelezettségei	11
a. Tájékoztatói kötelezettség	11
b. Szolgáltatási kötelezettség	11
12. Mentésülés	12
13. Általános kizárások	12
14. Egyéb rendelkezések	12
14.A. Törvényi engedményi jog	12
14.B. Elévülés	12
14.C. Adatkezelés, adatvédelem	12
a. Értelmező rendelkezések	12
b. Az adatkezelés célja, jogalapja	13
c. A kezelt adatok meghatározása (biztosítási titkokörök)	13
d. A biztosítási titoknak minősülő személyes adatok kezelésénél az alábbiak szerint jár el a biztosító	13
e. Az adatkezelés időtartama	14
f. Az adatkezelésre vonatkozó egyéb rendelkezések	14
g. Az adatok továbbítása, adatfeldolgozók	14
14.D. Eltérés a szokásos szerződési gyakorlattól	15
II. Különös biztosítási feltételek – Épület és ingóságbiztosítás	16
1. Biztosított	16
2. Területi hatály	16
3. Biztosítható vagyontárgyak köre	16
3.A. Épület vagyonsorozat	16
a. Épületek, lakások biztosított vagyontárgyai	16
b. Lakásbérlemény biztosított vagyontárgyai	16
3.B. Ingóság vagyonsorozat	17
a. Az Értéktárgyak, különleges ingóságok vagyonsorozathoz tartoznak	17
b. Általános háztartási ingóságok vagyonsorozathoz tartoznak	17
c. Egyéb biztosított vagyontárgyak – Készpénz	17
4. Biztosítási összeg meghatározása vagyonsorozatanként	17
4.A. Épületek, lakások, lakásbérlemények biztosítása esetén	17
4.B. Ingóságok biztosítása esetén	17

5.	Biztosítási események	17
5.A.	Tűz	17
5.B.	Robbanás és robbantás	17
5.C.	Villámcsapás	18
5.D.	Villámcsapás másodlagos hatása	18
5.E.	Vihar	18
5.F.	Felhőszakadás	18
5.G.	Jégverés	18
5.H.	Hónyomás	18
5.I.	Árvíz	18
5.J.	Földrengés	19
5.K.	Földcsuszamlás	19
5.L.	Kő- és földomlás	19
5.M.	Ismeretlen építmény, ismeretlen üreg beomlása	19
5.N.	Idegen jármű ütközése (légi jármű ütközése is)	19
5.O.	Idegen tárgy rádőlése	19
5.P.	Betöréses lopás, rongálás	19
5.Q.	Rablás	19
5.R.	Vízkar	19
5.S.	Üvegtörés	20
5.T.	Egyéb	20
	a. Tűzkár nélküli füst és koromszennyezés	20
	b. Besurranás	20
	c. Épülettartozékok lopása	20
	d. Munkanélküliség vagy hosszan tartó betegállomány idején díjvisszatérítés	20
	e. Épületek rongálással, vandalizmussal okozott kárai	22
	f. Ellopott, elveszett okmányok, bankkártya pótlása	22
	g. Szolgáltatás kimaradásból származó károk	22
	h. A lakóépületek rejtett hibáiból származó károk	22
	i. Házi kedvencek balesete, betegsége	22
	j. „Garancia-24” gyorsszerviz-szolgáltatás	22
	k. Ellopott, elveszett kulcs pótlása	23
	l. Háztartási gépek, elektromos berendezések géptörése	23
6.	A biztosító szolgáltatása	24
6.A.	Szolgáltatásra jogosultak köre	24
6.B.	A térítési összeg meghatározásának alapelvei	24
	a. Épület, lakás, lakásbérlemény biztosítása esetén	24
	b. Ingóságok biztosítása esetén	24
6.C.	Költségtérítések	24
	a. Épület, lakás, lakásbérlemény biztosítása esetén	24
	b. Ingóságok biztosítása esetén	24
6.D.	A szolgáltatás különös szabályai	25
III.	Kiegészítő felelősségbiztosítás	26
1.	Biztosított	26
2.	Területi és időbeli hatály	26
3.	A biztosítás megszűnése	26
4.	A biztosítás díja	26
5.	Biztosítási összeg	26
6.	Biztosítási események	26
7.	A biztosító szolgáltatása	26
	7.A. A biztosító visszakövetelési joga	26
	7.B. A biztosító mentesülése	27
	7.C. A biztosító szolgáltatásai a biztosítási esemény bekövetkezése esetén	27
	7.D. A kárrendezés szabályai	27
	7.E. A járadék tőkésítésére vonatkozó rendelkezések	27
	7.F. A biztosítással nem fedezett események és károk, kizárások és korlátozások	27
	7.G. Felelősségbiztosításhoz kapcsolódó jogvédelem biztosítás	27
IV.	Kiegészítő balesetbiztosítás	30
1.	Biztosított, kedvezményezett	30
2.	Területi és időbeli hatály	30
3.	A biztosítás megszűnése	30
4.	A biztosított, kedvezményezett kötelezettségei	30
5.	A biztosítás díja	30
6.	Biztosítási összeg	30
7.	Biztosítási esemény	30

8.	A biztosító szolgáltatása	31
8.A.	Rokkantsági fok megállapítása	31
8.B.	Független orvosi bizottság	32
8.C.	Fogalmak	32
V.	További kiegészítő biztosítások	33
1.	Különleges üvegek biztosítása	33
1.A.	Biztosítási esemény	33
1.B.	Biztosítási összeg	33
1.C.	A biztosító szolgáltatása	33
2.	Épület felújításának, bővítésének biztosítása	33
2.A.	Biztosított vagyontárgyak	33
2.B.	Biztosítási esemény	33
2.C.	Biztosítási összeg	33
2.D.	A biztosító szolgáltatása	33
3.	Garázsban tartott járművek biztosítása	33
3.A.	Biztosított vagyontárgyak	33
3.B.	Biztosítási összeg	33
3.C.	Biztosítási esemény	33
3.D.	Kizárások	33
3.E.	A biztosító szolgáltatása	34
4.	Kerékpár, moped, quad, kerekesszék Casco biztosítása	34
4.A.	Biztosított vagyontárgyak	34
4.B.	Biztosítási összeg	34
4.C.	Biztosítási esemény	34
4.D.	Kizárások	34
4.E.	A biztosító szolgáltatása	35
5.	Háztartási gépek, elektromos eszközök kiterjesztett garancia biztosítása	35
5.A.	Biztosított vagyontárgyak	35
5.B.	Biztosítási összeg, a biztosítási szolgáltatás felső határa	35
5.C.	Biztosítási esemény	35
5.D.	A biztosító szolgáltatása	36
6.	Szabadban tartott kerti bútorok és kerti gyermekjátékok, lábon álló növények biztosítása	36
6.A.	Biztosított vagyontárgyak	36
6.B.	Biztosítási összeg	36
6.C.	Biztosítási esemény	36
6.D.	A biztosító szolgáltatása	37
7.	Síremlék, kripta biztosítása	37
7.A.	Kockázatviselési hely	37
7.B.	Biztosított vagyontárgyak	37
7.C.	Biztosítási összeg	37
7.D.	Biztosítási esemény	37
7.E.	A biztosító szolgáltatása	37
8.	Temetés biztosítás	37
8.A.	Biztosított	37
8.B.	Kedvezményezett	37
8.C.	Biztosítási összeg	37
8.D.	Biztosítási esemény	37
8.E.	A biztosító szolgáltatása	37
9.	Élet- és balesetbiztosítás	38
9.A.	Biztosított, kedvezményezett	38
9.B.	Területi és időbeli hatály	38
9.C.	A biztosítás megszűnése	38
9.D.	A biztosított, kedvezményezett kötelezettségei	38
9.E.	A biztosítás díja	38
9.F.	Biztosítási összeg	38
9.G.	Biztosítási esemény	38
9.H.	A biztosító szolgáltatása	39
	a. Életbiztosítási szolgáltatásként	39
	b. Balesetbiztosítási szolgáltatásként	39
	c. A szolgáltatás egyéb rendelkezései	39
	d. Várakozási idő	40
	e. Független orvosi bizottság	40
	f. Fogalmak	40
	g. Mellékletek	41

10. Mezőgazdasági kistermelői biztosítás	44
10.A. Biztosított vagyontárgyak	44
10.B. Biztosítási összeg	44
10.C. Biztosítási esemény	44
10.D. Biztosító szolgáltatása	44
11. Egyéni- és mikro-vállalkozói vagyonbiztosítás	44
11.A. Biztosított vagyontárgyak	44
11.B. Biztosítási összeg	45
11.C. Biztosítási esemény	45
11.D. Biztosító szolgáltatása	45
VI. Függelék: betörésvédelmi szintek és összeghatárok	46
1. Fejezet	46
2. Fejezet	48
3. Fejezet	49
3.A. Mechanikai védelmi előírások	49
1. A minimális mechanikai védelem követelményei	49
2. A részleges mechanikai védelem követelményei	49
3. A teljes körű mechanikai védelem követelményei	50
4. A különböző szintű mechanikai védelemre vonatkozó előírásokban lévő szakkifejezések meghatározása	52
3.B. Elektronikai jelzőrendszer előírásai	54
1. A behatolást jelző minimális elektronikai jelzőrendszer követelményei	54
2. A behatolást jelző részleges elektronikai jelzőrendszer követelményei	54
3.C. Távfelügyeleti rendszerekre vonatkozó követelmények	55



Biztosító

ÜGYFÉLTÁJÉKOZTATÓ A GROUPAMA GARANCIA BIZTOSÍTÓ ZRT. GB524 JELŰ GROUPAMA GARANCIA LAKÁSBIZTOSÍTÁSÁHOZ

Tisztelt Ügyfelünk!

Ennek a tájékoztatónak, amelyet kezében tart elsődleges célja, hogy áttekintést adjon biztosításaink legfontosabb jellemzőiről, és tájékoztassa a lakásbiztosításokkal kapcsolatban felmerülő kérdésekről.

Tájékoztatónk nem helyettesíti, nem is helyettesítheti a biztosítások részletes feltételeinek áttanulmányozását. A biztosítási feltételszövegek részletezik biztosítónk kötelezettségeit, így az Ön teljes körű tájékoztatása ezen dokumentumokkal együttesen valósul meg.

Biztosításának egyedi adatait a biztosítási ajánlat és az annak alapján elkészült kötvény tartalmazza.

A biztosítási szerződésre vonatkozó írásos tájékoztatónak a jelen ügyféltájékoztatóban, valamint az adott biztosítási szerződés feltételszövegeiben, szabályzataiban, illetve azok mellékleteiben foglaltak minősülnek.

Lakásbiztosításunkat úgy alakítottuk ki, hogy az eltérő biztosítás igényeket is ki tudja elégíteni. Ebből a célból három „fedezetcsomagot” kínálunk:

- Bázis;
- Komfort;
- Prémium.

Az egyes fedezetcsomagokban a fedezetbe vont biztosítási események köre eltérő: a fedezetcsomagok állandó biztosítási fedezetei egyre szélesebb körűek és csomagonként különböző összetételben kiegészítő fedezetekkel bővíthetők.

Kérjük, tekintse meg a biztosítási feltételeinket is, amely a biztosítással kapcsolatos részletes szabályokat tartalmazza!

A biztosítási szerződésekkel kapcsolatos panaszok ügyintézése

Jelen szerződési feltételekkel kapcsolatban felmerülő esetleges kérdés, panasz esetén ügyfelünk személyesen a biztosító ügyfélszolgálati irodáiban dolgozó munkatársaihoz fordulhat. Telefonon keresztül a biztosító TeleCenter számán +36 1 467 3500, illetve elektronikus úton a www.groupamagarancia.hu honlap „Írjon nekünk” menüpontjában is ál-

lunk ügyfeleink rendelkezésére. Amennyiben ügyfelünk írásban kíván bejelentést tenni azt az 1380 Budapest, Pf. 1049 levélcímen megteheti.

A biztosító felett a szakmai felügyeletet a Pénzügyi Szervezetek Állami Felügyelete gyakorolja. A Felügyelet elérhetőségei: székhely: 1013 Budapest, Krisztina körút 39., levélcím: 1534 Budapest, BKKP Pf. 777, helyi tárfával hívható telefonszám: +36 40 203 776, központi fax: +36 1 489 9102, e-mail: ugyfelszolgalat@pszaf.hu.

A Pénzügyi Szervezetek Állami Felügyeletéről szóló 2010. évi CLVIII. törvényben foglalt fogyasztóvédelmi rendelkezések megsértése esetén a Pénzügyi Szervezetek Állami Felügyeleténél fogyasztóvédelmi eljárás kezdeményezhető, vagy a szerződés létrejöttével, érvényességével, joghatásaival és megszűnésével, továbbá a szerződésszegéssel és annak joghatásaival kapcsolatos jogvita esetén ügyfelünk bírósághoz fordulhat, vagy a Pénzügyi Békéltető Testület (levélcím: 1525 Budapest BKKP Pf. 172, telefon: +36 1 489 9100, e-mail: pbt@pszaf.hu) eljárását kezdeményezheti. A permegelőző eljárások közül ügyfelünk közvetítői eljárást is kezdeményezhet a közvetítői tevékenységről szóló 2002. évi LV. törvény alapján. A bíróság eljárására a polgári perrendtartásról szóló 1952. évi III. törvény rendelkezései irányadóak.

Tájékoztatjuk, hogy biztosítási szerződésére a mindenkor hatályos magyar jogszabályok és a mindenkor érvényes adózással kapcsolatos szabályok rendelkezései az irányadóak.

Biztosítónk legfontosabb adatai:

Név: Groupama Garancia Biztosító Zrt.

Székhely: Magyarország 1051 Budapest, Október 6. utca 20.

Levélcím: 1380 Budapest, Pf. 1049

Jogi formája: zártkörűen működő részvénytársaság (alapítva 1987)

Cégjegyzékszám: Cg. 01-10-041071

Társaságunk a Fővárosi Törvényszék Cégbíróságánál került bejegyzésre.

Az állandó és a választható kiegészítő fedezetekről, valamint a biztosítási összegekről és az emelésének lehetőségéről az alábbi táblázat ad áttekintést.

Biztosítási események és kiegészítő biztosítások		Fedezetcsomagok és alapszolgáltatási limitek		
		BÁZIS	KOMFORT	PRÉMIUM
Alapbiztosítás	Tűz	✓	✓	✓
	Robbanás	✓	✓	✓
	Villámcsapás	✓	✓	✓
	Villámcsapás másodlagos hatása	300 000 Ft/kár	600 000 Ft/kár	✓
	Vihar	✓	✓	✓
	Felhőszakadás	✓	✓	✓
	Jégverés	✓	✓	✓
	Hónyomás	✓	✓	✓
	Árvíz	✓	✓	✓
	Földrengés	✓	✓	✓
	Földcsuszamlás	✓	✓	✓
	Kő- és földomlás	✓	✓	✓
	Ismeretlen építmény, ismeretlen üreg beomlása	✓	✓	✓
	Idegen jármű ütközése (légi jármű ütközése is)	✓	✓	✓
	Idegen tárgy rádőlése	✓	✓	✓
	Betöréses lopás, rongálás	✓	✓	✓
	Rablás	✓	✓	✓
	Vízkárr	✓	✓	✓
	Üvegtörés	✓	✓	✓
	Tűzkár nélküli füst és koromszennyezés	100 000 Ft/év	300 000 Ft/év	600 000 Ft/év
	Besurranás	100 000 Ft/év	100 000 Ft/év	100 000 Ft/év
	Épülettartozékok lopása	100 000 Ft/kár	500 000 Ft/kár	1 000 000 Ft/kár
	Munkanélküliség vagy hosszán tartó betegállomány idején díjvisszatérítés	✓	✓	✓
	Épületek rongálással, vandalizmussal okozott kárai		300 000 Ft/kár	600 000 Ft/kár
	Ellopott, elveszett okmányok, bankkártya pótlása		✓	✓
	Szolgáltatás kimaradásból származó károk		100 000 Ft/kár	300 000 Ft/kár
	A lakóépületek rejtett hibáiból származó károk		✓	✓
	Házi kedvencek balesete, betegsége		100 000 Ft/év	200 000 Ft/év
	„Garancia-24” gyorsszerviz-szolgáltatás		30 000 Ft/kár 90 000 Ft/év	60 000 Ft/kár 180 000 Ft/év
	Ellopott, elveszett kulcs pótlása			30 000 Ft/év
	Háztartási gépek, elektromos berendezések géptörése			300 000 Ft/év
	Kiegészítő biztosítások	Felelősségbiztosítás	Magyarországra 10 000 000 Ft/év	Európára 20 000 000 Ft/év
Jogvédelemi felelősség			300 000 Ft/év	600 000 Ft/év
Balesetbiztosítás		1 egység	2 egység	3 egység
Különleges üvegek biztosítása		választható	választható	választható
Épület felújításának, bővítésének biztosítása		választható	választható	választható
Garázsban tartott járművek biztosítása		választható	választható	választható
Kerékpár, moped, quad és mozgássérült által vezetett eszköz casco biztosítása		választható	választható	választható
Háztartási gépek, elektromos eszközök kiterjesztett garancia biztosítása		választható	választható	választható
Szabadban tartott kerti bútorok és kerti gyermekjátékok, lábon álló növények biztosítása		választható	választható	választható
Síremlék, kripta biztosítása		választható	választható	választható
Temetés biztosítás		választható	választható	választható
Élet- és balesetbiztosítás		választható	választható	választható
Bérbe adott lakrész, lakás, családi ház elmaradt hasznának biztosítása		választható	választható	választható
Költségtérítések többszörözése		választható	választható	választható
Mezőgazdasági kistermelői biztosítás		választható	választható	választható
Egyéni- és mikro-vállalkozói vagyónbiztosítás		választható	választható	választható



Biztosító

GB524 JELŰ GROUPAMA GARANCIA LAKÁSBIZTOSÍTÁS

A szerződésben (kötvényben) megnevezett biztosító arra vállal kötelezettséget, hogy a szerződési feltételekben meghatározott biztosítási események bekövetkezése esetén a jelen biztosítási feltételekben meghatározott biztosítási szolgáltatást teljesíti.

A Groupama Garancia Lakásbiztosítás általános szerződési feltételei azokat a rendelkezéseket tartalmazzák, amelyeket – ellenkező szerződéses kikötés hiányában – a Groupama Garancia Biztosító Zrt. (a továbbiakban: biztosító) lakásbiztosítási szerződéseire alkalmazni kell.

A különös biztosítási feltételekben nem szabályozottakra az általános biztosítási feltételek, míg a különös biztosítási feltételeknek az általánostól eltérő rendelkezése esetén a különös biztosítási feltételek rendelkezése az irányadó. Az általános és a különös biztosítási feltételek együttesen alkotják az általános szerződési feltételeket.

Az általános és különös biztosítási feltételekben nem szabályozott kérdésekben a Polgári Törvénykönyv rendelkezései alkalmazandók.

I. ÁLTALÁNOS FELTÉTELEK

1. Biztosító, szerződő, biztosított, kedvezményezett, engedményes

1.A. Szerződő

Az a természetes vagy jogi személy, aki a biztosított vagyontárgy megóvásában érdekelt, vagy a biztosítást ilyen természetes személy (biztosított) javára köti. A szerződő teszi az ajánlatot, őt terheli a díjfizetési kötelezettség, a biztosító a jognyilatkozatokat hozzá intézi, és a szerződő köteles a nyilatkozatok megtételére is.

1.B. Biztosított

Az egyes biztosítások biztosított körének meghatározását a különös biztosítási feltételek tartalmazzák. Ha a feltételek eltérően nem rendelkeznek, a biztosító szolgáltatására a biztosított jogosult.

A biztosított, ha nem azonos a szerződővel, a biztosítóhoz intézett írásbeli nyilatkozattal bármikor a szerződő helyébe léphet. Ilyen esetben a folyó biztosítási időszakban esedékes biztosítási díj megfizetéséért a szerződő és a biztosított egyetemlegesen felelős.

1.C. Engedményes

A biztosított, mint engedményező által a szerződésben megnevezett természetes vagy jogi személy, jogi személyiséggel nem rendelkező gazdasági társaság vagy más, önálló jogalanyiséggel rendelkező szervezet, akire vagy amelyre a biztosított a biztosítási szerződés alapján járó követelését engedményezte. A biztosított köteles a biztosítónak megküldeni az engedményezési szerződést vagy az engedményezés alapjául szolgáló egyéb okiratot. A biztosító jogosult az engedményest – így a szerződésben (ajánlaton, kötvényen) engedményesként megnevezett személyt vagy a biztosított által engedményesként bejelentett, vagy magát engedményesként bejelentő személyt – a szolgáltatása teljesítése előtt adatkérés céljából megkeresni, és jogosult megismerni, hogy az engedményest mely szolgáltatások vonatkozásában és milyen összegig illeti meg az engedményezés alapján a biztosító szolgáltatása.

2. A biztosítási szerződés létrejötte

A biztosítási szerződés a felek írásbeli megállapodásával jön létre. A szerződő a szerződés megkötését írásbeli ajánlattal kezdeményezi.

A szerződés létrejön, ha a biztosító az ajánlatot – biztosítási kötvény kiállításával – elfogadja.

A szerződés akkor is létrejön, ha a szerződő ajánlatára a biztosító 15 napon belül nem nyilatkozik. Ebben az esetben az ajánlat átadásának napjára visszamenő hatállyal jön létre a szerződés, az ajánlattal egyező tartalommal. A szerződő kérésére a biztosító ebben az esetben is köteles kiállítani a kötvényt.

Ha a biztosítást független biztosítás közvetítő vagy többes ügynök közvetíti,

a 15 napos nyilatkozattételi határidő az ajánlatnak a biztosítóhoz való beérkezését követő napon kezdődik.

Nem jön létre a szerződés, ha a biztosító az ajánlatot a 15 napos határidőn belül elutasítja.

3. A biztosítási szerződés hatálybalépése, a kockázatviselés kezdete

A biztosítás az azt követő napon lép hatályba (a kockázatviselés az azt követő napon kezdődik), amikor

- a szerződő fél az első díjat a biztosító számlájára vagy pénztárába befizeti;
- illetőleg amikor a díj megfizetésére vonatkozóan halasztásban állapodtak meg
- vagy a biztosító díj iránti igényét bírósági úton érvényesíti.

Ha a szerződő fél a díjat a biztosító képviselőjének fizette, a díjat legkésőbb a fizetés napjától számított negyedik napon a biztosító számlájára, illetőleg pénztárába beérkezettnek kell tekinteni. A szerződő fél azonban bizonyíthatja, hogy a díj korábban érkezett be.

A felek a kockázatviselés kezdetének a szabályzattól eltérő időpontjában is megállapodhatnak.

A kockázatviselés kezdetét a biztosítási szerződés tartalmazza.

4. A biztosítási szerződés tartama, a biztosítási évforduló és a biztosítási időszak

4.A. A biztosítási szerződés tartama

A biztosítás tartama alatt a biztosítási szerződés a biztosítási díj rendszeres fizetése mellett érvényben van, és ezen idő alatt a biztosító kötelezettséget vállal a biztosítási szolgáltatás teljesítésére.

A biztosítási szerződés határozatlan (a szerződés lejáratának időpontja nem kerül meghatározásra) vagy egy évnél rövidebb határozott tartamra köthető. A tartamot a biztosítási ajánlat tartalmazza.

4.B. A biztosítási évforduló

A tartamon belül a biztosítási időszak egy év, a biztosítási évfordulót a szerződés (kötvény) tartalmazza, amely a szerződő választása alapján lehet:

- a szerződés hatályba lépésének – kockázatviselés kezdetének – időpontjával megegyező hónap, nap vagy
- január első napja.

A biztosítási díjat, megfizetésének esedékességét és módját a szerződés (kötvény) tartalmazza.

4.C. A biztosítási időszak

A biztosítási időszak határozatlan tartamra kötött szerződés esetén egy év, határozott tartamú szerződés esetén a szerződés tartamával egyezik meg.

5. A biztosítási szerződés módosítása

A felek a szerződés tartalmát közös megegyezéssel bármikor módosíthatják. A szerződés módosítását bármelyik fél kezdeményezheti. Ha a másik fél a módosító javaslatot nem fogadja el, a biztosítási szerződés az eredeti tartalommal marad hatályban.

6. A biztosítási szerződés megszűnésének esetei

Az albiztosítás megszűnésével egyidejűleg a kiegészítő biztosítások is megszűnnek. A kiegészítő biztosítások bármikor megszüntethetők.

Ha a biztosítási esemény díjjal nem fedezett kockázatviselés alatt következett be, a biztosító a még meg nem fizetett díjat a szolgáltatás összegéből levonja a 6.A-E. pontban foglaltak szerint.

6.A. Érdekmúlás, lehetetlenülés

Ha a szerződés hatálya alatt a biztosítási érdek megszűnt, vagy a biztosítási esemény bekövetkezése lehetetlenné vált, a szerződés, illetőleg annak megfelelő része a hónap utolsó napjával megszűnik.

Ebben az esetben a biztosító annak a hónapnak az utolsó napjáig járó díj megfizetését követelheti, amelyben kockázatviselése véget ért.

A szerződőnek, illetve biztosítottak a jelen szabályzat 11.A. pontjában leírtaknak megfelelően kell bejelentenie, a biztosítási esemény bekövetkezésének lehetetlenné válásával, valamint az érdekmúlással kapcsolatos változásokat.

Amennyiben a szerződés részbeni megszűnése esetén a szerződő, illetve a biztosított a fenti lényeges körülmények változását közli a biztosítóval, a biztosító tizenöt napon belül írásban javaslatot tehet a szerződés módosítására, illetőleg – ha a kockázatot a szabályzat értelmében nem vállalhatja – a szerződést harminc napra írásban felmondhatja.

Amennyiben a szerződés biztosítási esemény bekövetkezése miatt szűnt meg, és a biztosító teljesítette a vállalt szolgáltatási kötelezettségét, úgy a biztosító megilleti annak a biztosítási időszaknak a teljes díja – figyelembe véve az adott időszakra vonatkozó befizetéseket –, amelyben kockázatviselése véget ért.

6.B. Évfordulóra történő felmondás

A határozatlan időre kötött szerződést a felek – mind a szerződő, mind a biztosító – a biztosítási időszak végére, azt legalább 30 nappal megelőzően külön indoklás nélkül írásban felmondhatják.

Ha bármelyik szerződő fél a biztosítási szerződést nem a biztosítási időszak végére, hanem korábbi időpontra mondja fel, ez nem a felmondás érvénytelenségét eredményezi, hanem azt, hogy a felmondás csak a biztosítási időszak végével lesz hatályos.

6.C. Díj-nemfizetés

A biztosítási díj esedékességétől számított három hónap elteltével a biztosítási szerződés megszűnik, ha addig a szerződő vagy biztosított a hátralékos díjat nem fizette meg, és a biztosítótól nem kapott halasztást, illetőleg a biztosító a díjkövetelést bírósági úton nem érvényesítette.

A biztosítási díj nem fizetése miatt megszünt szerződés törlésének tényéről a biztosító nem küld külön írásbeli értesítést.

A díjfizetés elmulasztása a törvény erejénél fogva eredményezi a biztosítási szerződés megszűnését, ezért a megszűnést követően teljesített díjak, sem a szerződés hatályának meghosszabbodását, sem új szerződés keletkezését nem eredményezik.

A szerződőnek vagy biztosítottaknak lehetősége van a díjfizetés elmulasztása miatt történt szerződésmegszűnés időpontjától számított három hónapon belül az elmaradt díjat pótlólag befizetni.

Ha a biztosító a szerződés díj-nemfizetés miatti megszűnésétől számított három hónapon belül a szerződő, illetve biztosított által – a biztosítóhoz vagy biztosító számlájára – befizetett díjat 15 napon belül nem utasítja vissza, a szerződés a díjfizetést követő nap 0. órájától újból hatályba lép, feltéve, hogy az utólagos díjfizetés fedezi a folyó biztosítási év végéig hátralévő időszakra vonatkozóan esedékes még kiegyenlített díjat, levonva abból azt a díjrészt, amely arra az időre esik, amíg a biztosító a szerződés megszűnése folytán a kockázatot nem viselte.

Az újra érvénybe helyezéssel, valamint a díj utólagos megfizetésével sem terjed ki a biztosító kockázatviselése arra az időszakra, amely a szerződés

díj-nemfizetés miatti megszűnése és az újra érvénybe helyezés időpontja között telt el.

6.D. MEGÁLL36HÓ záradék

Amennyiben a biztosítási szerződés MEGÁLL36HÓ záradékkal jön létre, a biztosítási szerződés felmondására annak létrejöttét – 36 hónappal – követő harmadik biztosítási évfordulóig nem kerül sor. Abban az esetben, ha 36 hónap eltelte után egyik fél sem él felmondási jogával, akkor a jelen megállapodás újabb három biztosítási évre (36 hónapra) változatlan feltételekkel hatályban marad.

A szerződő kötelezettséget vállal arra, hogy amennyiben jelen biztosítási szerződését a 36 hónap letelte előtt felmondja, vagy a szerződés díj-nemfizetés miatt megszűnik, akkor a szerződés megszűnését követő 15. napig a Groupama Garancia Biztosító részére egy összegben visszafizeti a 3 biztosítási évre (36 hónapra) vonatkozó megállapodás címén adott „Tartam engedmény” teljes összegét.

A szerződő az alábbi esetekben nem kötelezhető az engedmény visszafizetésére:

- ha a szerződés megszűnésére, felmondására a I. Általános feltételek 6.A. pontjában meghatározottak valamelyikének bekövetkezése miatt kerül sor;
- ha a szerződés eltérő tartalommal, illetve díjjal átdolgozásra kerül, ebben az esetben azonban a biztosító az új szerződésnek megfelelően az engedményt módosítja;
- ha a szerződés felmondása a biztosító részéről történik.

A MEGÁLL36HÓ záradék feltételeinek alkalmazása esetében a határozatlan tartamra kötött biztosítások felmondására vonatkozó előírások a I. Általános feltételek 6.B. pontjában foglaltak szerint – hatályban maradnak.

6.E. Egyéb esetek

A szerződés megszűnésének egyéb eseteiben a biztosítót annak a hónapnak az utolsó napjáig járó időarányos díj illeti meg, amelyben véget ért a kockázatviselése.

7. A biztosítási díj, díjfizetés szabályai

A biztosítási díj megállapításának az alapja a biztosítási összeg.

A biztosító a határozatlan tartamú biztosítás díját egyéves biztosítási időszakra állapítja meg.

A biztosítás első díja a kockázatviselés kezdetekor, a folytatólagos díj pedig annak a biztosítási időszaknak az első napján esedékes, amelyre a díj vonatkozik. A szerződő ettől eltérő – havi, negyedéves, féléves – díjfizetési gyakoriságot is választhat.

A felek az első, illetve egyszeri díj halasztott fizetésében is megállapodhatnak. A halasztott díj a megállapodás szerint esedékes.

A biztosítót a kockázatviselés teljes tartamára megilleti a díj.

8. A biztosítási összeg, alulbiztosítottság

A biztosítási esemény bekövetkezésekor érvényes biztosítási összeg a biztosító szolgáltatási kötelezettségének a felső határa s egyben a biztosítási díj megállapításának alapja.

Ha a biztosítási feltételekben szolgáltatási limit is meg van határozva, a biztosító szolgáltatási kötelezettsége – a biztosítási összegen belül – a biztosítási esemény bekövetkezésekor érvényes limitösszegig terjed.

Éves limit alkalmazása esetén a biztosító a limit összegéig téríti meg az ugyanazon biztosítási időszak alatt bekövetkezett károkat.

Az egyes biztosítások biztosítási összegeit/éves limitjeit a szerződő határozza meg.

Ha a biztosítási összeg egységek alkalmazásával kerül megállapításra, akkor a biztosítási összeg az egy egységre jutó biztosítási összeg, valamint a csomagban szereplő és/vagy a szerződő által választott egységek számának a szorzata.

A biztosítási összeg módosítását a szerződő a biztosítóhoz intézett írásbeli nyilatkozatával maga is bármikor kezdeményezheti. Az ilyen nyilatkozat biztosítási ajánlatnak minősül.

9. Az értékkövetés szabályai

Az Épületek, lakások, lakásbérlemények és az Általános háztartási ingóság-

gok vagyonszoportban, valamint Kiegészítő Mezőgazdasági kistermelői biztosítás és a Kiegészítő Egyéni- és mikro-vállalkozói vagyontulajdonosi vagyonszoportjaiban lévő vagyontulajdonok értékének követése érdekében a felek megállapodnak a biztosítási összeg rendszeres, értékkeövető változásáról (továbbiakban: a biztosítási összeg indexálása).

A biztosító a módosított biztosítási összeget az előző biztosítási összeg és a KSH index szorzata alapján számítja ki.

A biztosítási összeg indexálásának alapja a KSH által az indexálás alkalmazását megelőzően közzétett, egyéves (12 hónap) időszakokra vonatkozó „Fogyasztói árindex”, amelyről a biztosító 5% ponttal felfelé, illetve lefelé eltérhet. A biztosítási összeg indexálására legelőször a szerződés létrejöttét követő biztosítási évben kerülhet sor, majd évente, a biztosítási évforduló napjának hatályával.

A biztosítási összeg változását a biztosítási díj arányosan követi. A biztosítási összeg értékkeövető módosításáról és annak mértékéről, valamint a díj-változásról a biztosító a biztosítási évfordulót 60 nappal megelőzően írásban értesíti a szerződőt.

Ha az indexált biztosítási összeggel és biztosítási díjjal a szerződő nem kívánja fenntartani a szerződést, akkor azt a biztosítási időszak végére – 30 napos felmondási idővel – írásban bármikor felmondhatja.

10. Önrészesedés

A biztosító alapvetően önrészesedés nélkül téríti meg a károkat, azonban a felek ettől eltérő módon is megállapodhatnak. Ha a szerződés önrészesedéssel jött létre, akkor a biztosító a kártérítés megállapításánál minden esetben levonja az önrészesedést, amelynek káreseményenkénti összegét a szerződésben (kötvényen) kell feltüntetni.

11. A szerződő felek speciális kötelezettségei

A szerződő (biztosított) és a biztosító jognyilatkozataikat írásban kötelesek megtenni.

A biztosító és a szerződő (biztosított) a biztosításra vonatkozóan semmilyen birtokukban lévő adatot harmadik fél részére nem szolgáltathatnak ki, kivéve akinek javára jogszabály adatszolgáltatási kötelezettséget állapít meg.

A szerződő felek bármelyike kérheti a kár okának és összegének független szakértő által történő megállapítását. A szakértői eljárás költségei – egyéb megállapodás hiányában – a megbízót terhelik.

Ha a biztosítási szerződést nem a biztosított, hanem az ő javára harmadik személy köti, a biztosítási esemény bekövetkezéséig, illetőleg a biztosított belépéséig a díjfizetési kötelezettség a szerződő felet terheli, a jognyilatkozatokat hozzá kell intézni, és ő köteles a megfelelő jognyilatkozatokat megtételére. A közlésre, illetőleg a változás bejelentésére irányuló kötelezettség egyaránt terheli a szerződő felet és a biztosítottat; egyikük sem védekezhet olyan körülmény vagy változás nem tudásával, amelyet bármelyikük elmulasztott a biztosítóval közölni vagy neki bejelenteni, noha arról tudnia kellett, és a közlésre, illetőleg bejelentésre köteles lett volna.

A biztosított (szerződő fél) nyilatkozata a biztosítóval szemben akkor hatályos, ha az a biztosító valamely szervezeti egységének (fiók, igazgatóság) jut tudomására. Ez a rendelkezés nem érinti a biztosítási ajánlatnak, illetőleg a biztosítási díjnak a biztosító képviselője részére történt átadásához fűződő joghatályt. A fenti rendelkezéseket kell alkalmazni a biztosító tudomásszerzésének joghatályára is.

A felek által tett írásbeli nyilatkozatokat, illetve az egyéb okiratokat a kézbesítés első megkísérlésétől számított 3. napon akkor is kézbesítettnek kell tekinteni, ha azt a címzett nem veszi át, az átvételt megtagadja, vagy a bejelentett címen a címzett ismeretlen.

11.A. Szerződő, biztosított kötelezettségei

a. Tájékoztatási kötelezettség

A biztosított a szerződéskötéskor köteles a biztosítás elvállalása szempontjából lényeges minden olyan körülményt a biztosítóval közölni, amelyeket ismert vagy ismernie kellett.

A biztosított, a biztosító kérésére – a titok- és adatvédelmi szabályok betartásával – köteles a biztosító kockázata és a szerződés szempontjából jelentős okiratokat, szerződéseket, hatósági határozatokat a biztosító részére átadni.

A szerződőnek, biztosítottaknak 15 napon belül be kell jelentenie, ha más biztosítótársasággal olyan biztosítási eseményre is szóló felelősségbiztosítási szerződést kötött, amelyre érvényes szerződés szerint a biztosító kockázatviselése kiterjed.

Amennyiben a szerződő és a biztosított személye nem azonos, úgy a szerződő köteles tájékoztatni a biztosított(ak)at a biztosítási szerződés tartalmáról, illetve minden, a biztosítási szerződéssel kapcsolatos változásról.

b. Közlési és változás bejelentési kötelezettség

b/1. A biztosítási kockázat szempontjából lényeges, a szerződésben meghatározott és a közlési kötelezettség körébe vont körülmények változását a biztosított haladéktalanul, de legkésőbb 15 napon belül köteles a biztosítóknak bejelenteni.

A közlésre, illetőleg a változás bejelentésére irányuló kötelezettség megsértése esetében a biztosító kötelezettsége nem áll be, kivéve ha bizonyítják, hogy az elhallgatott vagy be nem jelentett körülményt a biztosító a szerződéskötéskor ismerte, vagy az nem hatott közre a biztosítási esemény bekövetkezésében.

Ha a biztosított csak a szerződéskötés után szerez tudomást a szerződést érintő lényeges körülményekről, továbbá ha a szerződésben meghatározott lényeges körülmények változását közli vele, tizenöt napon belül írásban javaslatot tehet a szerződés módosítására, illetőleg – ha a kockázatot a szabályzat értelmében nem vállalhatja – a szerződést harminc napra írásban felmondhatja. Ha a biztosított a módosító javaslatot nem fogadja el, vagy arra tizenöt napon belül nem válaszol, a szerződés a módosító javaslat közlésétől számított harmincadik napon megszűnik. Erre a következményre a biztosítottat a módosító javaslat megtételekor figyelmeztetni kell. Ha a biztosító e jogaival nem él, a szerződés az eredeti tartalommal hatályban marad.

b/2. Betöréses lopás, illetve rablás és kifosztás esetén a biztosított 15 napon belül köteles a biztosítót a megkerült vagyontulajdonokról értesíteni és a büntetőeljárás során hozott nyomozó hatósági, bírósági határozatot megküldeni. A határidő az azonosítás, illetőleg a határozat kézhezvételének napjától számít.

b/3. A szerződőnek és biztosítottaknak 15 napon belül be kell jelentenie, ha más biztosítóintézzettel olyan biztosítási eseményekre is szóló biztosítási szerződést kötött, amelyre e szabályzat alapján a biztosító kockázatviselése kiterjed.

b/4. Köteles továbbá azt is bejelenteni, ha

- a biztosított épületek, melléképületek alapterülete vagy építési módja megváltozott;
- a biztosított vagyontulajdonok tulajdonjogában változás következett be (lakásbérlemény biztosítása esetén a bérleti viszonya megszűnt), vagy egyébként a biztosítási érdek megszűnt (megszűnt a biztosított vagyontulajdon megóvásához fűződő érdekeltsége);
- címváltozás történt.

c. Kármegelőzési, kárenyhítési kötelezettség

A szerződő (biztosított) köteles a kárt tőle telhetően megelőzni és enyhíteni.

A káresemény észlelését követően haladéktalanul köteles

- tűz és robbanás esetén értesíteni a tűzoltóságot;
- bűncselekmény esetén feljelentést tenni a rendőrségen, és abban betöréses lopás, rablás esetén az eltalajdonított, illetve károsodott vagyontulajdonokat tételesen és azonosíthatóan megjelölni.

Ha az ingatlan nem állandóan lakott, hanem időszakos használat, nyaralás, alkalmankénti rövidebb időtartamú tartózkodás (továbbiakban: időszakos tartózkodás), a szerződő (biztosított) köteles az időszakos tartózkodás céljára szolgáló objektumban

- a víz-, a fűtés- és hűtésvezetékét vízteleníteni;
- a víz-, a fűtés- és hűtésvezeték főelzáró szelepét elzárni vagy
- temperáló fűtésről gondoskodni az elfagyás megelőzése érdekében.

Ha a biztosított a „Garancia-24” vagy a „Háztartási gépek, elektromos eszközök Kiterjesztett Garancia Biztosítása” alapján szolgáltatást vesz igénybe, és a biztosítóval vagy az általa megbízott közreműködővel a kárenyhítéssel kapcsolatos teendőket megállapodott, annak megfelelően tartozik eljárni.

d. Kárbejelentési kötelezettség

- A biztosítási eseményt a tudomást szerzéstől számított 2, balesetbiztosítás és munkanélküliség vagy hosszantartó betegállomány esetén díjvisszatérítés szolgáltatásnál pedig 8 munkanapon belül írásban, e-mailen, elektronikusan a biztosító honlapján, telefonon vagy személyesen be kell jelenteni a biztosítónak, és lehetővé kell tenni a kárbejelentés tartalmának ellenőrzését.
- A szerződő (biztosított) a kárrendezés megkezdéséig, de legfeljebb a kár bejelentésétől számított 5. munkanapig a károsodott vagyontárgy állapotán csak a kárenyhítéshez szükséges mértékben változtathat. Amennyiben a megengedettnél nagyobb mérvű változtatás következtében a biztosító számára – fizetési kötelezettsége elbírálása szempontjából – lényeges körülmények tisztázása lehetetlenné vált, szolgáltatási kötelezettsége nem áll be.
- Ha a biztosító a bejelentés kézhezvételétől számított 5 munkanapon belül nem kezdte meg a kárrendezést, a biztosított intézkedhet a károsodott vagyontárgy helyreállításáról. A fel nem használt, illetve ki-selejtezett alkatrészeket, berendezéseket azonban további 30 napig köteles változatlan állapotban megőrizni.
- A biztosítási esemény bekövetkezésének és a kárösszegezésének bizonyítása a biztosítottat terheli.

e. Kárbejelentéshez szükséges dokumentumok

- A biztosító a fizetési kötelezettségének teljesítéséhez az eset körülményeire, a bizonyítási teherre és a rendeltetésszerű joggyakorlás követelményére is figyelemmel különösen az alábbi iratok bemutatását kérheti:
- írásbeli kárbejelentést a kár okának, mértékének, időpontjának feltüntetésével;
 - a bekövetkezett károsodás okát, mértékét igazoló dokumentumokat;
 - összegszerűen meghatározott, adatokkal alátámasztott írásbeli szolgáltatási igényt;
 - a vagyontárgy értékét, a biztosítási összeg nagyságát igazoló dokumentumokat (számlát, szerződést);
 - energiaszolgáltató által hivatalosan kiállított igazolást és számlákat;
 - tűz- és robbanás-kár esetén a tűzvédelmi katasztrófavédelmi hatóság igazolását, a tűzvizsgálatról készült jegyzőkönyvet (ha készült);
 - a szolgáltatást nyújtó külső cég igazolását (szolgáltatás-kimaradás kár esetén),
 - a bekövetkezett vagyoni hátrány mértékét – a költségeket is beleértve – igazoló okiratokat, illetve okiratnak nem minősülő dokumentumokat;
 - villámcsapás indukciós hatása miatti kár esetén a szerviz igazolását/szakvéleményét, hogy a kárt a villámcsapás másodlagos hatásából eredő elektromos túlfeszültség okozta, valamint a javításról kiállított számlát;
 - a biztosított arra vonatkozó nyilatkozatát, hogy az adott biztosítási esemény kapcsán mással (biztosítóval vagy károkozóval) szemben, illetve másik biztosítási szerződése alapján érvényesített-e igényt;
 - hatóság részére történő bejelentéseket;
 - hatósági bizonyítványt, igazolást, szemlejegyzőkönyvet, határozatot;
 - vádiratot;
 - ingatlan-nyilvántartási tulajdoni lapot;
 - költségvetést, árajánlatot;
 - különböző beszerzési, szolgáltatási számlákat;
 - moped és quad casco esetén a roncsértékesítés adás-vételi szerződését;
 - az engedményes nyilatkozatát a biztosított részére történő kárkifizetésre vonatkozóan;
 - felelősségi kárigényt igazoló dokumentumokat;
 - felelősségi károkozást elismerő nyilatkozatot;
 - bérleti szerződést, kölcsön szerződést, felelős őrzésre vonatkozó dokumentumokat (bérlet, lízing, kipróbálás, tesztelés, javítás) a vagyontárgy tulajdonosának megnevezésével;
 - garanciára, jótállásra vonatkozó dokumentumokat;
 - hagyatéki végzést;
 - alapító okiratot, közgyűlési határozatot;
 - lakásszövetkezeti alapszabályzatot, lakásszövetkezet határozatát;
 - műszaki terveket, műszaki leírásokat, szakvéleményeket, igazságügyi szakértői véleményt;
 - szakhatóságok jegyzőkönyveit;

- meghatalmazást a biztosítónál történő ügyintézésre;
- áfa fizetési kötelezettséggel, illetve áfa mentességgel kapcsolatos dokumentumot, beleértve az adószám/adóazonosító jel közlését is;
- különböző vizsgálatok jegyzőkönyveit;
- munkaszerződést, továbbá munkaszerződés megszüntetésének dokumentumait;
- keresőképtelenséget igazoló dokumentumokat;
- munkanélkülivé válást, munkanélküli állapotot igazoló hivatalos dokumentumokat;
- társasházi közös költség vagy lakásszövetkezeti közös költség mértékét igazoló hivatalos dokumentumokat;
- állatorvosi igazolást, házi állatok hivatalos oltási igazolásait;
- a biztosítás vállalásához, a biztosító szolgáltatási teljesítéséhez szükséges fotókat.

A fentiekben megnevezettek közül csak azon iratok, dokumentumok benyújtását kérheti a biztosító, amelyek a jogalap elbírálásához és a feltetelekben vállalt biztosítási szolgáltatás mértékének megállapításához szükségesek.

A biztosítottnak, illetve a károsultnak a bizonyítás általános szabályai szerint – annak érdekében, hogy követelését érvényesíthesse – a károk és költségek igazolására joga van a fent felsoroltakon kívül más dokumentumokat, okiratokat is benyújtania a biztosítóhoz.

f. Díjfizetési kötelezettség

A díjfizetési kötelezettség a szerződőt terheli. Amennyiben a biztosított a biztosítóhoz intézett írásbeli nyilatkozattal a szerződő helyébe lép, akkor a folyó biztosítási időszakban esedékes biztosítási díj megfizetéséért a szerződő és a biztosított egyetemlegesen felelős.

A biztosítás első díja a kockázatviselés kezdetekor esedékes. A felek az első, illetve egyszeri díj halasztott fizetésében is megállapodhatnak. A halasztott díj a megállapodás szerint esedékes.

A folytatólagos díj annak a biztosítási időszaknak az első napján esedékes, amelyre a díj vonatkozik. A szerződésben egy évestől eltérő – havi, negyedéves, féléves – díjfizetési gyakoriság is megadható. Ebben az esetben a gyakoriságnak megfelelő időszak első napján esedékes a gyakoriság szerint fizetendő díj.

A biztosítót a kockázatviselés teljes tartamára megilleti a díj.

11.B. Biztosító kötelezettségei

a. Tájékoztatási kötelezettség

A biztosító köteles a szerződőt tájékoztatni:

- a szerződés adatairól;
- a bejelentett károk rendezéséről;
- a szolgáltatások összegének kifizetéséről, a kárkifizetésekről, illetve ezek akadályáról.

b. Szolgáltatási kötelezettség

A biztosító az adott biztosítási szerződés feltételeiben részletesen meghatározott szolgáltatás teljesítésére vállal kötelezettséget.

A biztosító a szerződésben vállalt szolgáltatási kötelezettségét a kárt okozó biztosítási esemény bekövetkezésének időpontjában Magyarországon hivatalos magyar készpénzben, a biztosított igénye szerint banki vagy postai átutalással teljesíti, amely az írásbeli kárbejelentés biztosítóhoz történő beérkezésének időpontjától (év, hó, nap) számított 15 napon belül esedékes. Ha a biztosított igazoló okiratot tartozik bemutatni, a határidőt attól a naptól kell számítani, amikor az utolsó irat a biztosítóhoz beérkezett.

A biztosító elhalasztja, illetve felfüggeszti a kifizetést, ha a kárigény jogalapja vagy összege nem kellően tisztázott. Ilyen esetben a 15 napos teljesítési határidőt a vitás kérdések tisztázódásának napjától kell számítani.

Ha a biztosítási szerződésre engedményezési bejegyzés(ek) van(nak) érvényben, akkor a biztosító csak az adott szerződésre vonatkozóan megnevezett engedményes(ek) döntésétől függően, azzal összhangban teljesíti a biztosítási szerződésben vállalt kötelezettségét.

Felelősségbiztosítási kár esetében a biztosító a megállapított kártérítési összeget a károsultnak fizeti ki, a biztosított csak annyiban követelheti, hogy a biztosító az ő kezébe teljesítsen, amennyiben a károsult követelését közvetlenül kielégítette.

12. Mentesülés

A biztosító mentesül a biztosítási szerződés feltételeiben meghatározott szolgáltatás teljesítése alól, amennyiben bizonyítja, hogy ezen feltételekben meghatározott mentesülésre vonatkozó rendelkezések valamelyike szerinti tényállás a kárigény keletkezésével okozati összefüggésben van.

Mentesül a biztosító, ha a biztosított a kárbejelentési kötelezettségének nem tesz eleget, s emiatt lényeges körülmények kideríthetetlené váltak.

Mentesül a biztosító a fizetési kötelezettsége alól, amennyiben bizonyítja, hogy a kárt jogellenesen a szerződő, illetőleg a biztosított vagy a velük közös háztartásban élő hozzátartozó, a biztosítottnak a vagyontárgy kezelésével megbízott alkalmazottja szándékosan vagy súlyosan gondatlanul okozta.

Felelősségbiztosítások esetében a biztosító nem hivatkozhat a mentesülés szabályaira. A biztosított a károsulttal szemben a biztosított szándékos vagy súlyosan gondatlan magatartása sem mentesíti. A szándékos károkozás, továbbá a súlyos gondatlanságnak a szerződésben megállapított eseteiben azonban követelheti a biztosítottól a kifizetett biztosítási összeg megtérítését, kivéve, ha a biztosított bizonyítja, hogy a károkozó magatartás nem volt jogellenes.

13. Általános kizárások

A biztosító az alábbi pontokban felsorolt események bekövetkezésekor akkor sem téríti meg a károkat, ha a megnevezett események miatt, azok következményeként olyan biztosítási esemény valamelyike okoz károsodást, amelyre a biztosítási szerződés kiterjed:

- harci cselekmények és háborús események bármelyik fajtája, továbbá harci eszközök által okozott sérülés vagy rombolás, valamint katonai vagy polgári hatóságok rendelkezései;
- felkelés, lázadás, zavargás, fosztogatás, sztrájk (akár bejelentett, akár bejelentés nélküli), munkahelyi rendzavarás vagy elbocsátott munkások rendzavarása, politikai szervezetek megmozdulásai;
- egyes egyének vagy csoportok által elkövetett terrorakciók, függetlenül attól, hogy az politikai, vallási, gazdasági vagy egyéb indíttatású szélsőséges erőszak alkalmazását jelenti a magán- vagy a köztulajdon ellen;
- lassú, folyamatos állagromlással okozott károk, amelyek zaj, rázkódás, szag, füst, kormozódás, korrózió, gőz vagy egyéb hasonló hatások következtében állottak be;
- hasadó anyagok robbanásából, nukleáris reakcióból vagy sugárzásból, továbbá ionizáló és lézer sugárzásból eredő károk;
- a biztosított jogszabályban írt felelősségénél szigorúbb, szerződésben vagy egyoldalú nyilatkozatban vállalt helytállási kötelezettségen alapuló károk.

Amennyiben a biztosított a biztosító által írásban adott előírásokat, utasításokat nem tartotta be, és a károk ezzel összefüggésben keletkeztek, a biztosító kötelezettsége nem áll be.

14. Egyéb rendelkezések

14.A. Törvényi engedményi jog

A Groupama Garancia Biztosító Zrt-vel kötött biztosítási szerződések vonatkozásában az alkalmazandó jog a magyar jog. A biztosítási szerződésre vonatkozó általános és különös feltételekben, záradékokban nem szabályozott kérdésekben a Polgári Törvénykönyv és az egyéb hatályos magyar jogszabályok rendelkezései az irányadóak.

14.B. Elévülés

Jelen biztosítási szerződésből eredő összes igény öt év alatt évül el, kivéve a felelősségbiztosításból eredő igények, mert annak elévülésének ideje 3 év. A főkövetelés elévülésével az attól függő mellékkövetelések (pl. kamat) is elévülnek.

14.C. Adatkezelés, adatvédelem

A személyes adatok kezelésére vonatkozó elvi és gyakorlati tudnivalók

a. Értelmező rendelkezések

- **személyes adat:** az érintettel kapcsolatba hozható adat – különösen az érintett neve, azonosító jele, valamint egy vagy több fizikai, fiziológiai, mentális, gazdasági, kulturális vagy szociális azonosságára jel-

lemző ismeret –, valamint az adatból levonható, az érintettre vonatkozó következtetés. A személyes adat az adatkezelés során mindaddig megőrzi e minőségét, amíg kapcsolata az érintettel helyreállítható. Az érintettel akkor helyreállítható a kapcsolat, ha az adatkezelő rendelkezik azokkal a technikai feltételekkel, amelyek a helyreállítás-hoz szükségesek;

- **érintett:** bármely meghatározott, személyes adat alapján azonosított vagy – közvetlenül vagy közvetve – azonosítható természetes személy;
- **hozzájárulás:** az érintett akaratának önkéntes és határozott kinyilvánítása, amely megfelelő tájékoztatáson alapul, és amellyel félreérthetetlen beleegyezését adja a rá vonatkozó személyes adatok – teljes körű vagy egyes műveletekre kiterjedő – kezeléséhez;
- **adatkezelő:** az a természetes vagy jogi személy, illetve jogi személyiséggel nem rendelkező szervezet, aki vagy amely önállóan vagy másokkal együtt a személyes adatok kezelésének célját meghatározza, az adatkezelésre (beleértve a felhasznált eszközt) vonatkozó döntéseket meghozza és végrehajtja vagy az általa megbízott adatfeldolgozóval végrehajtatja;
- **adatkezelés:** az alkalmazott eljárástól függetlenül a személyes adatokon végzett bármely művelet vagy a műveletek összessége, így különösen gyűjtése, felvétele, rögzítése, rendszerezése, tárolása, megváltoztatása, felhasználása, lekérdezése, továbbítása, nyilvánosságra hozatala, összehangolása vagy összekapcsolása, zárolása, törlése és megsemmisítése, valamint az adatok további felhasználásának megakadályozása, fénykép-, hang- vagy képfelvétel készítése, valamint a személy azonosítására alkalmas fizikai jellemzők (pl. ujj- vagy tenyérnyomat, DNS-minta, íriszkép) rögzítése;
- **adattovábbítás:** az adat meghatározott harmadik személy számára történő hozzáférhetővé tétele;
- **adatfeldolgozás:** az adatkezelési műveletekhez kapcsolódó technikai feladatok elvégzése, függetlenül a műveletek végrehajtásához alkalmazott módszertől és eszköztől, valamint az alkalmazás helyétől, feltéve, hogy a technikai feladatot az adatokon végzik;
- **adatfeldolgozó:** az a természetes vagy jogi személy, illetve jogi személyiséggel nem rendelkező szervezet, aki vagy amely az adatkezelővel kötött szerződése alapján – beleértve a jogszabály rendelkezése alapján történő szerződéskötést is – személyes adatok feldolgozását végzi;
- **Infotv.:** az információs önrendelkezési jogról és az információszabadságról szóló 2011. évi CXII. törvény;
- **a biztosítási titok:** minden olyan – minősített adatot nem tartalmazó –, a biztosító, a viszontbiztosító, a biztosításközvetítő, a biztosítási szaktanácsadó rendelkezésére álló adat, amely a biztosító, a viszontbiztosító, a biztosításközvetítő, a biztosítási szaktanácsadó egyes ügyfeleinek (ideértve a károsultat is) személyi körülményeire, vagyoni helyzetére, illetve gazdálkodására vagy a biztosítóval, illetve a viszontbiztosítóval kötött szerződéseire vonatkozik;
- **ügymenet kiszervezése:** a biztosító biztosítási tevékenysége valamely részének végzésére más bíz meg;
- **biztosító:** Groupama Garancia Biztosító Zrt., székhely: Magyarország, 1051 Budapest, Október 6. utca 20., Fővárosi Törvényszék Cégbírósága által Cg. 01-10-041071 szám alatt bejegyezve;
- **ügyfél:** a szerződő, a biztosított, a kedvezményezett, a károsult, a biztosító szolgáltatására jogosult más személy; az adatvédelemre vonatkozó rendelkezések alkalmazásában ügyfél az is, aki a biztosító számára szerződéses ajánlatot tesz;
- **egészségügyi adat:** az egészségügyi és a hozzájuk kapcsolódó személyes adatok védelméről szóló 1997. évi XLVII. törvényben foglalt meghatározás szerint az érintett testi, értelmi és lelki állapotára, kóros szenvedélyére, valamint a megbetegedés, illetve az elhalálozás körülményeire, a halál okára vonatkozó, általa vagy róla más személy által közölt, illetve az egészségügyi ellátó hálózat által észlelt, vizsgált, mért, leképzett vagy származtatott adat; továbbá az előzőekkel kapcsolatba hozható, az azokat befolyásoló mindennemű adat (pl. magatartás, környezet, foglalkozás);
- **külföldi:** a devizakorlátozások megszüntetéséről, valamint egyes

kapcsolódó törvények módosításáról szóló 2001. évi XCIII. törvény 2.§-ának 2. pontjában meghatározott fogalom;

- **üzleti titok:** a Polgári Törvénykönyvről szóló 1959. évi IV. törvény (a továbbiakban: Ptk.) 81.§-ának (2) bekezdésében meghatározott fogalom.

b. Az adatkezelés célja, jogalapja

A biztosítóról és a biztosítási tevékenységről szóló 2003. évi LX. törvény (továbbiakban Bit.) 155.§ (1) bekezdése alapján a biztosító adatkezelésének célja a biztosítási szerződés megkötéséhez, módosításához, állományban tartásához, a biztosítási szerződésből származó követelések megítéléséhez szükséges, vagy a Bit-ben meghatározott egyéb cél. A biztosító az ügyfél előzetes hozzájárulásával az alábbi célokból is végez adatkezelést:

- ügyfelek tájékoztatása és marketing tevékenység (értve ezalatt a biztosítási, illetve más célból történő üzleti kapcsolatfelvételt, az ügyfél-akciók szervezését is);
- ügyfélnyilvántartás vezetése;
- jogi eljárások, panaszügyintézés folytatása;
- a biztosítási szerződésből eredő igények teljesítése;
- üzletszerzés, prevenció és intervenció tevékenység, amely kiterjed ezen tevékenységek ellátása érdekében a biztosítóval szerződéses kapcsolatban álló biztosításközvetítők részére történő adatátadásra is (az egészségügyi állapotra vonatkozó, valamint a különleges adatok kivételével).

Az Infotv. 6.§ (1) bekezdése alapján a biztosító az érintett személyes adatait akkor is kezelheti, ha az érintett hozzájárulásának beszerzése lehetetlen vagy aránytalan költséggel járna, és a személyes adat kezelése a biztosítóra, mint adatkezelőre vonatkozó jogi kötelezettség teljesítése céljából szükséges vagy az adatkezelő biztosító, vagy harmadik személy jogos érdekének érvényesítése céljából szükséges, és ezen érdekek érvényesítése a személyes adatok védelméhez fűződő jog korlátozásával arányban áll.

A 16. életévét betöltött kiskorú érintett hozzájárulását tartalmazó jognyilatkozatának érvényességéhez törvényes képviselőjének beleegyezése vagy utólagos jóváhagyása nem szükséges.

Az Infotv. 6.§ (5) bekezdése alapján, ha a személyes adat felvételére az érintett hozzájárulásával került sor, az adatkezelő biztosító a felvett adatokat a törvény eltérő rendelkezésének hiányában a rá vonatkozó jogi kötelezettség teljesítése céljából vagy az adatkezelő biztosító, vagy harmadik személy jogos érdekének érvényesítése céljából, ha ezen érdek érvényesítése a személyes adatok védelméhez fűződő jog korlátozásával arányban áll további külön hozzájárulás nélkül, valamint az érintett hozzájárulásának visszavonását követően is kezelheti.

Az ügyfél a biztosítási ajánlat, biztosítási szerződés, illetve a titoktartás alóli felmentésről szóló nyilatkozat aláírásával hozzájárul az adatainak a jelen „Tudnivalókban”, illetve a szerződésben meghatározottak szerinti kezeléséhez.

c. A kezelt adatok meghatározása (biztosítási titokkörök)

- az ügyfél személyi adatai, a nem természetes személyek adatai;
- a biztosított vagyontárgyak jellemző adatai és értéke, a kockázatelbírási adatai;
- élet-, baleset-, betegség- és felelősségbiztosításnál az egészségi állapottal összefüggő adatok;
- a kifizetett biztosítási szolgáltatás és kártérítés összege, a kifizetés ideje;
- a biztosítási szerződéssel, létrejöttével, módosításával, nyilvántartásával, a szolgáltatással összefüggő, valamint a szolgáltatás teljesítéséhez szükséges összes lényeges tény és körülmény.

Az a-b. pontokba tartozó, a biztosítási ajánlaton szereplő adatok, valamint a c. pontban meghatározott adatok nélkülözhetetlenek a szerződés megkötéséhez, illetve a szolgáltatás teljesítéséhez.

Az adatszolgáltatás minden adat vonatkozásában önkéntes, de a fentebb megjelölt adatok hiánya a kockázat meghatározását lehetetlenné teszi, amely a biztosítási ajánlat visszautasítását vonhatja maga után. A fentiek túlmenően az ügyfél hozzájárulása esetén a biztosító jogosult mindazokat az ügyfél által önként megadott adatokat kezelni, melyek a b. pontban felsorolt célokból szükségesek. A biztosító azon-

ban az ügyfeleknek csak azon biztosítási titkait jogosult kezelni, amelyek a biztosítási szerződéssel, annak létrejöttével, nyilvántartásával és a szolgáltatással összefüggnek.

Az ügyfél egészségi állapotával összefüggő adatokat a biztosító a Bit. 155.§ (1) bekezdésében meghatározott célokból, az egészségügyi és a hozzájuk kapcsolódó személyes adatok kezeléséről szóló 1997. évi XLVII. törvény rendelkezései szerint, kizárólag az érintett írásbeli hozzájárulásával kezelheti.

A biztosító kizárólag automatizált adatfeldolgozással az érintett személyes jellemzőinek értékelésén alapuló döntés meghozatalára is jogosult, ha a döntést a szerződés megkötése vagy teljesítése során hozták, feltéve, hogy azt az érintett kezdeményezte. Az automatizált adatfeldolgozással kapcsolatos döntés esetén a biztosító az érintettet – kérelmére – tájékoztatja az alkalmazott módszerről és annak lényegéről, valamint lehetőséget biztosít az érintettnek álláspontja kifejtésére.

A biztosító az ügyfél hozzájárulása esetén a tevékenységéhez kapcsolódó információkról hírlevélben, e-mailen tájékoztatást adhat az ügyfeleknek. A biztosító vagy vele szerződéses kapcsolatban álló biztosításközvetítő az ügyfél hozzájárulása esetén e-mailen, telefonon, személyesen megkeresheti az ügyfelet ajánlattal céljából, vagy közvetlen üzletszerzést célzó küldeményt juttathat el a részére.

d. A biztosítási titoknak minősülő személyes adatok kezelésénél az alábbiak szerint jár el a biztosító

d/1. A biztosítási titok tekintetében, időbeli korlátozás nélkül – ha törvény másként nem rendelkezik – titoktartási kötelezettség terheli a biztosító tulajdonosait, vezetőit, alkalmazottait és mindazokat, akik ahhoz a biztosítóval kapcsolatos tevékenységük során bármilyen módon hozzájutottak.

d/2. Biztosítási titok csak akkor adható ki harmadik személynek, ha – a biztosító ügyfele vagy annak törvényes képviselője a kiszolgáltatható biztosítási titokkört pontosan megjelölve, erre vonatkozóan írásban felmentést ad;

– a Bit. alapján a titoktartási kötelezettség nem áll fenn.

d/3. A biztosítási titok megtartásának kötelezettsége a Bit-ben foglaltak szerint nem áll fenn:

- a feladatkörében eljáró Felügyelettel;
- a folyamatban lévő büntetőeljárás keretében eljáró nyomozó hatósággal és ügyészséggel;
- büntetőügyben, polgári ügyben, valamint a csődeljárás, illetve a felszámolási eljárás ügyében eljáró bírósággal, továbbá a végrehajtási ügyben eljáró önálló bírósági végrehajtóval;
- az Európai Csalásellenes Hivatallal (Olaf);
- a hagyatéki ügyben eljáró közjegyzővel;
- meghatározott esetekben az adóhatósággal;
- a feladatkörében eljáró nemzetbiztonsági szolgálattal;
- a biztosítóval, a biztosításközvetítővel, a szaktanácsadóval, a harmadik országbeli biztosító, független biztosításközvetítő vagy szaktanácsadó magyarországi képviselőjével, ezek érdekképviseleti szervezeteivel, illetve a biztosítási tevékenységgel kapcsolatos versenyfelügyeleti feladatkörében eljáró Gazdasági Versenyhivatallal;
- a feladatkörében eljáró gyámhatósággal;
- az egészségügyről szóló 1997. évi CLIV. törvény 108.§ (2) bekezdésében foglalt egészségügyi hatósággal; a
- külön törvényben meghatározott feltételek megléte esetén a titkoszolgálati eszközök alkalmazására, titkos információ gyűjtésre felhatalmazott szervezettel;
- a viszontbiztosítóval, valamint közös kockázatvállalás (együttbiztosítás) esetén a kockázatvállaló biztosítókkal;
- a Bitben szabályozott adattovábbítások során átadott adatok tekintetében a kötvénynyilvántartó szervezettel;
- az állomány átruházás keretében átadásra kerülő biztosítási szerződési állomány tekintetében az átvevő biztosítóval;
- a kárrendezéshez és a megtérítési igény érvényesítéséhez szükséges adatok tekintetében továbbá ezek egymásközi átadásával kapcsolatban a Kártalanítási Számlát, illetve a Kártalanítási Alapot kezelő szervezettel, a Nemzeti Irodával, a levelezővel az Információs Központtal, a Kártalanítási Szervezettel és a kárrendezési megbízottal,

valamint a kárképviselővel, illetve a károkozóval, amennyiben az önrendelkezési jogával élve a közúti közlekedési balesetével kapcsolatos kárrendezés kárfelvételi jegyzőkönyvéből a balesetben érintett másik jármű javítási adataihoz kíván hozzáférni;

- a kiszervezett tevékenység végzéséhez szükséges adatok tekintetében a kiszervezett tevékenységet végzővel, fióktelep esetében – ha a magyar jogszabályok által támasztott követelményeket kielégítő adatkezelés feltételei minden egyes adatra nézve teljesülnek, valamint a harmadik országbeli biztosító székhelye szerinti állam rendelkezik a magyar jogszabályok által támasztott követelményeket kielégítő adatvédelmi jogszabállyal – a harmadik országbeli biztosítóval, biztosításközvetítővel, szaktanácsadóval;
- a feladatkörében eljáró alapvető jogok biztosával;
- a feladatkörében eljáró Nemzeti Adatvédelmi és Információszabadság Hatósággal;
- a bonus-malus rendszer, az abba való besorolás, illetve a káresetek igazolásának részletes szabályairól szóló rendeletben meghatározott kártörténeti adatra és bonus-malus besorolásra nézve a rendeletben szabályozott esetekben a biztosítóval;
- a mezőgazdasági biztosítási szerződés díjához nyújtott támogatást igénybe vevő biztosítottak esetében az agrárkár-megállapító szervezettel, a mezőgazdasági igazgatási szervezettel, az agrárkár-enyhítési szervezettel, valamint az agrárpolitikáért felelős miniszter által vezetett minisztérium irányítása alatt álló, gazdasági elemzésekkel foglalkozó intézménnyel szemben.

A biztosítási titoktartási kötelezettség az eljárás keretén kívül a fentebb meghatározott szervek alkalmazottaira is kiterjed.

Az adóhatósággal szemben a biztosítási titok megtartásának kötelezettsége abban az esetben nem áll fenn, ha adóügyben, az adóhatóság felhívására a biztosítót törvényben meghatározott körben nyilatkozattételi kötelezettség, illetve, ha biztosítási szerződésből eredő adókötelezettség alá eső kifizetésről törvényben meghatározott adatszolgáltatási kötelezettség terheli.

d/4. A biztosító a nyomozó hatóság, a polgári nemzetbiztonsági szolgálat és az ügyészség részére akkor is köteles haladéktalanul tájékoztatást adni, ha adat merül fel arra, hogy a biztosítási ügylet kábítószerrel visszaéléssel, terrorcselekménnyel, robbanóanyaggal vagy robbantószerrel visszaéléssel, lőfegyverrel vagy lőszerrel visszaéléssel, pénzmosással, bünszövetségben vagy bünszervezetben elkövetett bűncselekménnyel van összefüggésben. A biztosító a nyomozó hatóságot a „halaszthatatlan intézkedés” jelzéssel ellátott, külön jogszabályban előírt ügyészi jóváhagyást nélkülöző megkeresésére is köteles tájékoztatni az általa kezelt, az adott üggyel összefüggő, biztosítási titoknak minősülő adatokról.

A biztosítási titok megtartásának kötelezettsége nem áll fenn abban az esetben, ha a biztosító, biztosításközvetítő és a biztosítási szaktanácsadó az Európai Unió által elrendelt pénzügyi és vagyoni korlátozó intézkedések végrehajtásáról szóló törvényben meghatározott bejelentési kötelezettségének tesz eleget.

A biztosítási titok megtartásának kötelezettsége nem áll fenn abban az esetben, ha a magyar bűnüldöző szerv, illetőleg az Országos Rendőr-főkapitányság – a pénzmosás megelőzéséről és megakadályozásáról szóló törvényben meghatározott feladatkörében eljárva, vagy nemzetközi kötelezettségvállalás alapján külföldi bűnüldöző szerv, illetőleg külföldi Pénzügyi Információs Egység írásbeli megkeresése teljesítése céljából – írásban kér biztosítási titoknak minősülő adatot a biztosítótól, amennyiben a megkeresés tartalmazza a külföldi adatkérő által aláírt titoktartási záradékot.

d/5. Nem jelenti a biztosítási titok sérelmét a biztosító által a harmadik országbeli biztosítóhoz vagy harmadik országbeli adatfeldolgozó szervezethez (harmadik országbeli adatkezelő) történő adattovábbítás abban az esetben, ha a biztosító ügyfele (adatalany) ahhoz írásban hozzájárult, és a harmadik országbeli adatkezelőnél a magyar jogszabályok által támasztott követelményeket kielégítő adatkezelés feltételei minden egyes adatra nézve teljesülnek, valamint a harmadik országbeli adatkezelő székhelye szerinti állam rendelkezik a magyar jogszabályok által támasztott követelményeket kielégítő adatvédelmi jogszabállyal.

d/6. Nem jelenti a biztosítási titok sérelmét az olyan összesített adatok szolgáltatása, amelyből az egyes ügyfelek személye vagy üzleti adata nem állapítható meg; fióktelep esetében a külföldi székhelyű vállalkozás székhelye (főirodája) szerinti felügyeleti hatóság számára a felügyeleti tevékenységhez szükséges adattovábbítás, ha az megfelel a külföldi és a magyar felügyeleti hatóság közötti megállapodásban foglaltaknak; a jogalkotás megalapozása és a hatásvizsgálatok elvégzése céljából a Nemzetgazdasági Minisztérium részére személyes adatnak nem minősülő adatok átadása, az összevont alapú felügyeletre és a kiegészítő felügyeletre vonatkozó törvényi rendelkezések teljesítése érdekében történő adatátadás.

A fentebb meghatározott adatok átadását a biztosító a biztosítási titok védelmére hivatkozva nem tagadhatja meg.

A biztosító a d/2-d/6. pontokban meghatározott esetekben és szervezetek felé az ügyfelek személyes adatait a Bit-ben foglaltak szerint továbbíthatja.

d/7. Az adattovábbítási nyilvántartásban szereplő személyes adatokat az adattovábbítástól számított 5 év elteltével, a Bit. 154.§ alá eső adatok vagy az adatvédelmi törvény szerint különleges adatnak minősülő adatok továbbítása esetén 20 év elteltével törölni kell.

d/8. Az elhunyt személyhez kapcsolódó adatok kezelésére a személyes adatok kezelésére vonatkozó jogszabályi rendelkezések az irányadók. Az elhunyt személlyel kapcsolatba hozható adatok tekintetében az érintett jogait az elhunyt örököse, illetve a biztosítási szerződésben nevesített jogosult is gyakorolhatja.

d/9. A biztosító, biztosításközvetítői és szaktanácsadói vállalkozás jogutód nélküli megszűnése esetén a biztosító, biztosításközvetítői és szaktanácsadói vállalkozás által kezelt üzleti titkot tartalmazó irat a keletkezésétől számított 60 év múlva levéltári kutatások céljára felhasználható. Nem lehet üzleti titokra vagy biztosítási titokra hivatkozással visszatartani az információt a közérdekű adatok nyilvánosságára és a közérdekből nyilvános adatra vonatkozó, külön törvényben meghatározott adatszolgáltatási kötelezettség esetén. Az üzleti titokra és a biztosítási titokra egyebekben a Ptk. 81.§-ában foglaltakat kell megfelelően alkalmazni.

e. Az adatkezelés időtartama

A biztosító a személyes adatokat a biztosítási jogviszony fennállásának idején, valamint azon időtartam alatt kezelheti, ameddig a biztosítási, illetve a megbízási jogviszonnyal kapcsolatban igény érvényesíthető.

A biztosító a létre nem jött biztosítási szerződéssel kapcsolatos személyes adatokat addig kezelheti, ameddig a szerződés létrejöttének meghiúsulásával kapcsolatban igény érvényesíthető.

f. Az adatkezelésre vonatkozó egyéb rendelkezések

f/1. Az ügyfelek adatait a biztosító a saját informatikai rendszerében, számítógépes úton is kezeli.

f/2. A biztosító az adatkezelés során betartja az Infotv., a Bit., valamint az egyéb hatályos jogszabályok rendelkezéseit.

f/3. A biztosító az ügyfél kérésére a biztosító által vezetett nyilvántartásokban tárolt saját adatairól, annak kezeléséről tájékoztatást ad, az ügyfél által kezdeményezett adathelyesbítéseket nyilvántartásaiban átvezeti a törvényi feltételek fennállása esetén törli, illetve zárolja az adatot.

f/4. Az ügyfél élhet az Infotv-ben biztosított egyéb jogaival (pl. tiltakozási jog, bírósági jogérvényesítés) is.

f/5. A biztosító az adatkezelési műveleteket úgy tervezi meg és hajtja végre, hogy az adatkezelésre vonatkozó szabályok alkalmazása során biztosítsa az érintettek magánszférájának védelmét. A biztosító gondoskodik az adatok biztonságáról, és megteszi azokat a technikai és szervezési intézkedéseket és kialakítja azokat az eljárási szabályokat, amelyek az adat és titokvédelmi szabályok érvényre juttatásához szükségesek. Az adatokat a biztosító védi a jogosulatlan hozzáférés, megváltoztatás, továbbítás, nyilvánosságra hozatal, törlés vagy megsemmisítés, valamint a véletlen megsemmisülés és sérülés, továbbá az alkalmazott technika megváltozásából fakadó hozzáférhetetlenné válás ellen.

f/6. A jelen „Tudnivalók”-ban hivatkozott jogszabályok a biztosító ügyfélszolgálati irodáiban, valamint a www.groupamagarancia.hu honlapon megtekinthetők.

g. Az adatok továbbítása, adatfeldolgozók

A Bit. 157.§ (1) bekezdésének o. pontja alapján a biztosítási titok meg-

tartásának kötelezettsége nem áll fenn a kiszervezett tevékenység végzéséhez szükséges adatok tekintetében a kiszervezett tevékenységet végzővel szemben. A kiszervezett tevékenységet végzők részére a biztosító az ügyfelek személyes adatait továbbíthatja.

Az ügymenet kiszervezését végző fontosabb jogalanyokra, szervezetekre, az általuk végzett tevékenység leírására vonatkozó tájékoztató megtekinthető a biztosító ügyfélszolgálati irodáiban és a www.groupamagarancia.hu honlapon.

A biztosítóval kötött szerződés alapján kizárólag a kiszervezett tevékenység végzéséhez szükséges célokra használhatóak a biztosítótól kapott adatok. A kiszervezett tevékenységet végzők az adat- és titokvédelemre vonatkozó jogszabályokat kötelesek betartani. A biztosítási titok megőrzésére vonatkozó kötelezettséget, felelősséget és a titok megtartása érdekében teendő intézkedéseket a velük kötött szerződés is biztosítja. A kiszervezett tevékenységgel harmadik személynek okozott bármely kárért a biztosító felel.

Amennyiben a kiszervezett tevékenység keretében a biztosító az ügyfeleinek személyes adatát továbbítja a kiszervezett tevékenységet végzőhöz, úgy a kiszervezett tevékenységet végző a biztosító adatfeldolgozójának minősül.

A biztosító az ügyfél hozzájárulásával az ügyfél 14.C.c. pontban meghatározott adatait (biztosítási titokköröket az egészségi állapotra vonatkozó, valamint a különleges adatok kivételével) a biztosítóval szerződéses kapcsolatban álló biztosításközvetítők számára üzletszerzés, preventív és intervenciós tevékenység céljából átadhatja.

14.D. Eltérés a szokásos szerződési gyakorlattól

A GB524 jelű Groupama Garancia Lakásbiztosítás a biztosítási piacon szokásos szerződési gyakorlattól nem tér el lényegesen.

Felhívjuk a figyelmét arra, hogy a Groupama Garancia Zrt. által korábban kínált lakásbiztosítási terméktől a GB524 jelű Groupama Garancia Lakásbiztosítás az alábbiakban tér el lényegesen:

- a szerződő új csomagok közül választhat, amelyek összetételükben is megújultak;
- a biztosító a károkat, ha a szerződő önrészt választott, akkor a feltételekben meghatározott esetekben önrész levonásával téríti meg;
- a biztosítási évforduló eltérhet a naptári év első napjától;
- új kiegészítő biztosításokkal bővült a termék;
- a csomagban szereplő limitek többszörözhetők;
- indexálás alapja a fogyasztói árindex, melytől a biztosító 5% ponttal eltérhet;
- módosult a biztosítottak köre;
- módosult a vályog falazatok eláztatással okozott kárainak helyreállítási költségszámítása;
- változott az indukciós villámcsapáskár meghatározása;
- változott a betöréses lopás védelmi szintjeinek meghatározása és az összeghatárok;
- a biztosítási feltételek termékváza a Mabisz ajánlás alapján került kialakításra.

A különös biztosítási feltételekben nem szabályozottakra az általános biztosítási feltételek vonatkoznak, míg a különös biztosítási feltételeknek az általánostól eltérő rendelkezése esetén a különös biztosítási feltételek rendelkezése az irányadó.

II. KÜLÖNÖS BIZTOSÍTÁSI FELTÉTELEK – ÉPÜLET- ÉS INGÓSÁGBIZTOSÍTÁS

1. Biztosított

A szerződő által a kötvényben pontos címmel (helyrajzi számmal) megjelölt ingatlan

- tulajdonosa és tulajdonostársa(i);
- bérlője és bérlőtársa(i);
- hasznélvezője;
- valamint az a-c. pontban megjelölt biztosítottal a kockázatviselés helyén állandó jelleggel közös háztartásban élő hozzátartozó.

Közös háztartásban élők: a létfenntartás költségeit – legalább részben – közösen viselő, együtt élő személyek.

2. Területi hatály

Jelen feltételek szempontjából a kockázatviselés helye a kötvényen pontos címmel vagy helyrajzi számmal megjelölt

- családi ház (vagy egyéb épület), házbérlemény és az ingatlan-nyilvántartás szerint hozzá tartozó földrészlet és a házhoz tartozó földrészleten álló melléképület;
- saját tulajdonú lakás, lakásbérlemény;
- lakással egy fedélszék alatt található, a biztosított kizárólagos használatában levő tároló és egyéb helyiség.

Ha a biztosított lakás, illetve lakóépület ideiglenesen lakhatatlanná válik, a kiköltözéstől a lakhatóvá válásig a biztosító az ideiglenes lakást, lakóépületet is kockázatviselési helynek tekinti a biztosított ingóságok tekintetében. A biztosító kockázatviselése a biztosított ingóságokra a kockázatviselés helyén kívül, de Magyarország területén belül is kiterjed, biztosítási eseményként a kötvényben feltüntetett kártérítési limitig, de maximum a biztosított ingóság biztosítási összegéig.

3. Biztosítható vagyontárgyak köre

3.A. Épület vagyonscsoport

a. Épületek, lakások biztosított vagyontárgyai

A biztosító kockázatviselése kiterjed a szerződésben (kötvényen) feltüntetett

- lakóházra;
- lakásra;
- egyéb épületre (nyaraló, hétvégi ház, présház, tanya, hegyi hajlék stb.);
- melléképületekre (istálló, garázs, kamra, ól, terménytároló stb.), valamint a kizárólagos használatú tárolóra;
- épületbiztosítási összegben belül a kötvényen külön-külön fel nem tüntetett:
 - építményekre (pl. járda, kerítés, vízóraakna);
 - a biztosított kizárólagos tulajdonában lévő, a kockázatviselési helyen vagy a biztosított lakást magába foglaló épületen szakszerűen rögzített, illetve telepített, az épület vagy építmény rendeltetészerű és biztonságos használatához, működéséhez, működtetéséhez szükséges műszaki és technológiai berendezések, ide tartoznak különösen az alábbiak:
 - megújuló energia hasznosítására szolgáló berendezések, mint pl. a napkollektor, a napelem, a hőszivattyú, a szélgenerátor;
 - a szilárdan rögzített, be- és hozzáépített elemek és berendezések: térelválasztók, zászlótartók, hirdetést hordozó szerkezetek, elötetők; padló- és falcsatornák (szerelőjáratok), rögzített padló-, fal-, födém- és szegélyburkolatok; festés, mázolás, tapétázás, burkolatok; álmenyezetek, galériák; redőny, reluxa, spaletta, árnyékoló szerkezetek az elektromos mozgatószerkezetekkel együtt; elektronikus vezérlésű és/vagy működtetésű nyílászárók a vezérlő/működtető berendezésekkel együtt; villámhárító rendszerek és tartozékaik/berendezéseik; lépcsők, létrák, hágcsók (külső használatúak is);
 - beépített szekrények – rendeltetésüktől és a beépítés idejétől függet-

lenül –, amelyeket kifejezetten az adott helyre, méretre, adott feladat ellátására építettek be, és amelyek károsodás nélkül az eredeti helyükről nem mozdíthatók el, illetve eltávolítva elvesztik funkciójukat (pl. az ilyen kialakítású kamraszekrény, beépített szekrény, beépített konyhabútor, gardrób szekrény stb.);

- a szerkezetileg beépített ajtó- és ablakszerkezetek, üvegezések;
 - az elektromos ellátására szolgáló vezetékezés/villanyszerelés a hozzá tartozó mérőműszerekkel és a beépített fogyasztó-berendezésekkel együtt (pl. világítóberendezések; gépészetileg kémény- vagy szellőzőrendszerbe bekötött szagelszívó, szellőző-, légtechnikai és klímaberendezések, beépített porszívó és tartozékai, elektromos tűzhely, bojler, vízmelegítő és szauna);
 - az épület gázellátására szolgáló vezetékezés/szerelés a hozzá tartozó mérőműszerekkel, nyomáscsökkentőkkel és beépített fogyasztó-berendezésekkel együtt (pl. gáztűzhelyek, kazánok, bojler, vízmelegítők és konvektorok);
 - az épület hideg-, meleg-, szenny- és csapadékvíz- ellátását/elvezetését, fűtését, valamint tűzoltást szolgáló vezetékekrendszerek a hozzájuk tartozó mérő- és szabályozó-berendezésekkel, szerelvényekkel, szivattyúkkal; szűrő- és aprítóberendezésekkel és tartozékokkal; egészségügyi berendezésekkel, WC-, fürdő-, zuhany- és mosdóberendezésekkel; kivéve a napkollektorokat és hőszivattyúkat;
 - felvonók, gépi működtetésű szintkülönbség áthidalók.
- c. társasházi közös tulajdont képező és közös használatú épületrészekre a jelen szerződésben biztosított lakás tulajdoni hányadának mértékéig;
- d. lakásszövetkezeti tulajdont képező és közös használatú épületrészekre, a biztosítónál biztosított szövetkezeti lakások és a lakásszövetkezet tulajdonban lévő lakóépület összes lakásának arányában.

A biztosító kockázatviselése kiterjed mind az elkészült, mind az építés alatt álló épületek és épületrészek teljes állagára, beleértve azok alkotórészeit és tartozékait is.

Jelen szabályzat szerint nem biztosított vagyontárgyak:

- földbevéajt, kikövezetlen falú építmények;
- fóliásátrak és üvegházak.

b. Lakásbérlemény biztosított vagyontárgyai

Lakásbérlemény biztosítása esetén biztosított vagyontárgyak:

b/1. A biztosító kockázatviselése a lakásbérlemény határoló falain belül a saját és a bérbeadó tulajdonában lévő épület-berendezési és épület-felszerelési tárgyakra terjed ki.

b/2. Jelen szabályzat szempontjából a lakásbérlemény épület-berendezési és épület-felszerelési tárgyai (továbbiakban: biztosított vagyontárgyak):

- az ajtó- és ablak szerkezete, a spaletta, zsalugáter, reluxa, redőny, vászonroló, napvédő függöny, a hozzájuk tartozó szerelvényekkel;
- a csengő és a kaputelefon, valamint a riasztó és tűzjelző berendezések;
- a beépített bútor és térelválasztó;
- a beépített főző, fűtő, vízellátó, egészségügyi, szellőztető berendezések és szerelvények;
- az elektromos hálózat és szerelvényei, a lakás fogyasztásmérőjétől, illetőleg kapcsolótáblájától kezdődő szakaszon;
- a belső válaszfal, burkolat, festés, tapétázás, mázolás;
- padlóburkolat (parketta, padozat, padlószőnyeg, stb.);
- nem műholdas TV adás vételére szolgáló antennarendszer.

Jelen szabályzat szerint nem biztosított vagyontárgyak:

- maga az épület határoló falai, tetőszerkezete, teherhordó szerkezetei, közös helyiségei;

- a bérelt mellék- és gazdasági épület, valamint
- a b/2. pontban fel nem sorolt vagyontárgyak.

3.B. Ingóság vagyonsoport

A biztosító kockázatviselése a biztosítottak tulajdonát képező, továbbá az általuk bérelt, kölcsönvett vagy megőrzésre átvett háztartási ingóságokra terjed ki.

Jelen szabályzat szempontjából háztartási ingóságok azok a be nem épített szokásos (nem kereskedelmi) mennyiségű vagyontárgyak, amelyek egy átlagos háztartás viteléhez szükségesek, a háztartásban történő felhasználás céljából készültek (háztartásban elégséges teljesítményű gépek) a biztosítottak személyes használatára, fogyasztására szolgálnak és nem tartoznak a kockázatviselésből kizárt, külön pontban felsoroltak közé.

A biztosító kockázatviselése szempontjából a háztartási ingóságok – egyenkénti értéküktől függetlenül – két vagyonsoporthoz különülnek el:

- Az Értéktárgyak, különleges ingóságok vagyonsoporthoz tartoznak**
 - a jogszabály szerint nemesfémnek minősülő anyagok, drágakő vagy igazgyöngy, valamint az ezek felhasználásával készült használati tárgyak;
 - a gyűjteményekhez tartozó bélyegek, érmék;
 - a képző- és iparművészeti alkotások;
 - valódi szőrmék, kézi csomózású szőnyegek;
 - antik bútorok, antik tárgyak;
 - értékálló különleges vagyontárgyak, gyűjtemények.

Az Értéktárgyak, különleges ingóságok vagyonsoporthoz tartozó vagyontárgyakra nem terjed ki a biztosító kockázatviselése, ha garázsban, padláson, pincében, melléképületben, nem lakás céljára szolgáló helyiségben vagy szabadban tartva bármely biztosítási esemény következtében károsodnak.

A nem állandóan lakott épületben tartott Értéktárgyak, különleges ingóságok a., b. és f. csoportjába tartozó vagyontárgyakra nem viseli a kockázatot a biztosító, ezért nem nyújt szolgáltatást a nevezett vagyonsoporthoz sorolt vagyontárgyak bármelyik biztosítási esemény által okozott káraitra.

A jelen feltétel értelmezésének szempontjából „nem állandóan lakott épület”, ha az ingatlan nem állandóan lakott, hanem időszakos használat, nyaralás, alkalmankénti rövidebb időtartamú tartózkodás, és a káresemény időpontjában a biztosított bizonyítottan nem tartózkodott az ingatlanban.

- Általános háztartási ingóságok vagyonsoporthoz tartoznak**

A 3.B.a. pontban fel nem sorolt összes többi háztartási ingóság az Általános háztartási ingóságok vagyonsoporthoz tartozik.

Jelen szabályzat alapján a biztosító kockázatviselése kiterjed, az Általános háztartási ingóságok vagyonsoporthoz meghatározott biztosítási összegben belül, összesen a biztosítási összeg öt százaléka mértékéig

- a biztosított saját háztartási szükségleteinek kielégítése vagy kedvtelésből a lakásban és a biztosított épület telkén tartott állatokra, valamint a telek kertjében lábon álló növényi kultúrákra, a kerti berendezés és felszerelés tárgyaira;
- a biztosított által az otthoni, lakásban folytatott kereső tevékenységgel kapcsolatos vagyontárgyaira;
- az egy háztartásban általánosan elfogadott gépjárművek (személygépkocsi, motorkerékpár), lakókocsi, utánfutó napi üzemeltetéséhez használt alkatrészeire és tartozékaira, a fődarabok kivételével.

- Egyéb biztosított vagyontárgyak – Készpénz**

Készpénzbiztosítás

A biztosító kockázatviselése jelen vagyonsoporthoz tartozó biztosítási kötvényben történő feltüntetése nélkül is kiterjed a készpénzre az alábbiak szerint:

- „Komfort” fedezetcsomag esetén: 50 000 Ft-ig;
- „Prémium” fedezetcsomag esetén: 100 000 Ft-ig.

Jelen szabályzat 3.B. pontjában nem biztosított vagyontárgyak:

- bankbetét, értékpapír és értékcikk;
- kézirát, terv, dokumentáció;
- vízi, légi és motoros járművek, lakókocsi és utánfutó;
- Bázis fedezet-csomag esetén a készpénz, a bankkártya, az okmányok.

4. Biztosítási összeg meghatározása vagyonsoporthozként

4.A. Épületek, lakások, lakásbérlemények biztosítása esetén

A biztosítási összeg nem haladhatja meg a biztosított vagyontárgy újraépítésének költségeit.

Ha a biztosítási összeg alacsonyabb, mint a vagyontárgy értéke (kárídoponti újraépítésének költsége) – alulbiztosítás –, a biztosító aránylagos kártérítést teljesít, azaz a kárt csak olyan arányban téríti meg, ahogy a biztosítási összeg az újraépítés költségéhez aránylik.

A biztosító javaslatot tehet a szerződőnek arra a legalacsonyabb biztosítási összegre, amelynél – kár esetén – még nem érvényesül az alulbiztosítás jogkövetkezménye, az aránylagos kártérítés.

4.B. Ingóságok biztosítása esetén

A biztosítási összeg nem haladhatja meg a vagyonsoporthoz tartozó összes háztartási ingóság új állapotban történő beszerzési értékét (árát).

Az Értéktárgyak, különleges ingóságok és az Általános háztartási ingóságok vagyonsoporthoz tartozó biztosítási összegei nem vonhatók egybe.

Ha az Általános háztartási ingóságok vagyonsoporthoz tartozó biztosítási összege alacsonyabb az idetartozó összes vagyontárgy beszerzési értékénél (új állapotban történő beszerzési értékénél) – alulbiztosítás –, a biztosító aránylagos kártérítést teljesít, azaz a kárt csak olyan arányban téríti meg, ahogy a biztosítási összeg az új állapotban történő beszerzési költségeihez aránylik.

Az Általános háztartási ingóságok vagyonsoporthoz tartozó körében a biztosító javaslatot tehet a szerződőnek arra a legalacsonyabb biztosítási összegre, amelynél – kár esetén – még nem érvényesül az alulbiztosítás jogkövetkezménye, az aránylagos kártérítés.

A kockázatviselés helyén kívül, de Magyarország területén belül a biztosított ingóságokra káreseményenként a kötvényben feltüntetett kártérítési limitig, de maximum a biztosítási összegig viseli a kockázatot a biztosító biztosítási esemény bekövetkezése esetén, és aránylagos kártérítést nem alkalmaz.

5. Biztosítási események

5.A. Tűz

Tűznek minősül az öntápláló lánggal való égés, amely nem rendeltetészerű tűztérben keletkezik, vagy ott keletkezik, de azt elhagyja és saját erőből továbbterjedni képes.

Biztosítási esemény az is, ha az elektromos készülékekben létrejövő túlfeszültség miatt keletkező és továbbterjedő tűz más vagyontárgyakat károsít.

Nem biztosított,

- ha a vagyontárgy olyan tűz következtében károsodik, amely önjelétől nem képes továbbterjedni (pl. cigarettaparázs, izzó széndarab vagy világító-, fűtőtest közelében elhelyezett vagyontárgy perzselődése, stb.);
- ha a vagyontárgy közvetlen tűz, füst vagy hő hatásának van kitéve (pl. vasalás, szárítás, sütés, főzés, stb. közben szín- és alakváltozás következik be);
- a biztosított által szándékosan gyújtott egyéb tüzek (pl. grillezés, falevelégetés);
- ha öngyulladás következik be.

5.B. Robbanás és robbantás

Robbanás a gázoknak és gőzöknek rombolással és hanghatással együtt járó hirtelen, rendkívül gyors energia felszabadulása, amelynek során a gázzal, gőzzel telített és az átlagos légnyomással rendelkező térben létrejövő nyomásműködés villanásnyi idő alatt kiegyenlítődik, aminek következtében a két teret elválasztó elem helyzete, szilárdsági tulajdonsága megváltozik.

Robbantásnak minősül a meghatározott célra szakszerűen megtervezett és szándékosan végrehajtott robbanás.

Valamely tartály (kazán, csővezeték stb.) robbanásáról csak akkor beszélhetünk, ha annak falában olyan méretű folytonossági hiány keletkezik, hogy a tartályon belüli és kívüli nyomásműködés hirtelen kiegyenlítődésére kerül sor. Nem biztosítási esemény a repülőgépek hangrobbanása, a nukleáris energia felszabadulása és az a szennyezés, amelyet besugárzó anyagok okoznak.

5.C. Villámcsapás

A biztosított vagyontárgyakba közvetlenül becsapódó villám romboló hatása által okozott kár.

5.D. Villámcsapás másodlagos hatása

A biztosító megtéríti a villámcsapás miatti túlfeszültség vagy indukció hatása által az elektromos gépek, készülékek és berendezések mikroelektronikai eszközeit, mikroelektronikai irányító paneleit, mikroelektronikai alkatrészeit ért károkat a biztosított vagyontárgyak biztosítási összegén belül, a szerződésben (kötvényen) feltüntetett káreseményenkénti limitig.

5.E. Vihar

Viharkárnak minősül az a kár, amelyet az 54 km/h (15 m/s) küszöbértéket elérő vagy azt meghaladó sebességű, időjárás miatti légmozgások (vihar), vagy e légmozgások által elsodort tárgyak a biztosított vagyontárgyakban okoznak a kockázatviselés helyén.

Biztosítási esemény az is, ha a vihar által megrongált tetőn, ajtón, ablakon, valamint a nyitva hagyott ajtón, ablakon keresztül a viharral egyidejűleg beömlő csapadékvíz a biztosított vagyontárgyakban kárt okoz.

Nem téríti a biztosító:

- a helyiségeken belül keletkező léghuzat által okozott károkat;
- az épületek üvegezésében keletkezett károkat;
- a szabadban tartott ingóságokban keletkezett károkat.

5.F. Felhőszakadás

Biztosítási eseménynek azok a felhőszakadásból eredő károk minősülnek, amelyet:

- a talajszinten áramló nagy mennyiségű víz rombolással, elöntéssel – ideértve a természetes és mesterséges elvezető rendszerek elégtelenné válása miatti elöntést is – a biztosított vagyontárgyakban okoz és/vagy
- a csapadékvíz a tetőszerkezeten vagy a panelhézagon keresztül a biztosított helyiségekbe bejutva a biztosított vagyontárgyakban okoz.

A felhőszakadás akkor minősül biztosítási eseménynek, ha az Országos Meteorológiai Szolgálat (OMSZ) által kiállított igazolás szerint a kockázatviselési helyen lehullott csapadék 20 perc alatt mért mennyiségéből számított átlagos intenzitás mértéke a 0,75 mm/perc értéket elérte, illetve meghaladta vagy 24 óra alatt a 30 mm-t elérte, illetve meghaladta.

Nem téríti meg a biztosító:

- az épületek, építmények külső vakolatában, festésében;
- a gombásodás, penészesedés formájában;
- „Bázis” fedezetcsomagra vonatkozó szerződés esetén a talajszint alatti padozatú nem lakás célját szolgáló helyiség elöntésekor az ott lévő ingóságokban, valamint a vállalkozási tevékenységhez szükséges vagyontárgyakban keletkező károkat;
- a tetőszerkezeten, panelhézagon keresztüli felhőszakadásból származó kárt, amennyiben a biztosított részére korábban ezen káresemény miatt már térített és a térítést követően a beázási kárt okozó tetőszerkezeti-, panelhézag hiba a biztosítási eseményt követően szakszerűen nem került kijavításra. A hiba elhárítását számlával szükséges igazolni.

A „Komfort” vagy „Prémium” fedezetcsomagra létrejött szerződés esetén a biztosító káridőponti avult értéken megtéríti továbbá a talajszint alatti padozatú nem lakás célját szolgáló helyiségben lévő ingóságokban, vállalkozási tevékenységhez szükséges vagyontárgyakban, a helyiség felhőszakadás miatti elöntése során keletkező károkat.

5.G. Jégverés

A jég formájában lehulló csapadék által okozott károsodás.

Nem téríti a biztosító:

- az épületek 15 évnél régebben készült, felújított külső festésében, vakolatában, burkolatában keletkezett károkat;
- a szabadban tartott ingóságokban keletkezett károkat;
- az épületek üvegezésében, üvegtetőkben keletkezett károkat.

5.H. Hónyomás

A felgyülemlett hó statikus terhelése, valamint a lecsúszó hó és jég által a biztosított vagyontárgyban okozott károsodás.

Megtéríti a biztosító azokat a károkat is, amelyeket a hónyomás által megrongált tetőn keresztül a biztosítási eseménnyel egyidejűleg beömlő csapadék okoz a biztosított vagyontárgyakban.

5.I. Árvíz

Az árvíz biztosítási eseménynek minősül, ha az állandó vagy időszakos jellegű természetes vagy mesterséges felszíni folyóvizek, állóvizek, továbbá az azokba nyílt torkolattal csatlakozó csatornák, tavak vízszintje az időjárási körülmények miatt oly mértékben megemelkedik, hogy a kiáradó víz az árvíz szempontjából védettnek, mentesítettnek minősített területen a kockázatviselés helyén lévő biztosított vagyontárgyakban kárt okoz.

A biztosító megtéríti az árvízvédelmi töltés tengelyétől számított 100 méteren belül jelentkező fakadó víz és átszivárgás miatti károkat is, amennyiben azok az árvíznek minősülő biztosítási eseménnyel összefüggésben keletkeznek.

Nem minősül árvíz biztosítási eseménynek és ezért a biztosító nem téríti meg:

- a kockázatviselési hely szempontjából területileg illetékes Vízügyi Igazgatási Hatóságok kár időpontjában hatályos besorolása szerint nagyvízi medernek, hullámtérnek, nyílt ártérnek, vízjárta területeknek minősülő helyen belül bekövetkező árvízkárokat, továbbá
- a talajvíz;
- a belvíz;
- az árvízvédelmi töltés mentén a töltés tengelyétől számított 100 méteren kívül jelentkező fakadóvíz és átszivárgás miatt keletkező elöntési károkat, beleértve az elsődleges és következményi károsodásokat is.

A biztosító nem nyújt szolgáltatást az árvízzel kapcsolatos azon költségekre, amelyeket a biztosított részére, mint árvízkárosultnak a különböző hatóságok, szervezetek az árvízkárok helyreállításával kapcsolatban kifizetnek, illetve kifizethetnek, ha azt az árvízkárosult igényli.

A biztosítási eseményre a biztosító a szerződés megkötését követő naptól számított 30 napos várakozási időt köt ki. A várakozási időn belül bekövetkező biztosítási eseményre a biztosító kockázatviselése nem terjed ki.

Fogalmi meghatározások:

Nagyvízi meder: a vízfolyást vagy állóvizet magában foglaló terület, amelyet az árvíz levonulása során a víz rendszeresen elborít. A nagyvízi meder területét a mértékadó árvízszint vagy az eddig előfordult legnagyobb árvízszint közül a magasabb jelöli ki. A nagyvízi meder rendeltetése a mederből kilépő árvizek és a jég levezetése.

Hullámtér: a folyók, vízfolyások partvonala és az elsőrendű árvízvédelmi műnek minősített árvízvédelmi töltés (fal) közötti terület.

Nyílt ártér: a folyók és egyéb vízfolyások melletti olyan területek (völgyek), amelyek védelmére nem épült árvízvédelmi töltés, és így azokat a mederből kilépő víz szabadon elöntheti.

Vízjárta területek: időszakosan elöntésre kerülő vagy vízzel telített talajú területek, így különösen:

- a síkvidéki erek, semlyékek, vagyis az olyan terepmélyedések, amelyek a területet érintő vízszabályozás, vízrendezés előtt rendszeresen, a szabályozást követően pedig időszakosan vízzel borítottak;
- a természetes állóvizek feltöltődése során kialakult vizenyős, mocsaras területek, amelyek felületének túlnyomó részét növényzet borítja, de a talaj tartósan vízzel telített;
- a dombvidéki patakok, állandó vagy időszakos vízfolyások, völgyek, vízmosások által érintett olyan területek, amelyekre az időszakos elöntés jellemző;
- a folyók elhagyott „ősmedrei”, vagyis a folyókat kísérő, a jelenlegi medertől távolabb elhelyezkedő olyan vonulatok, terepmélyedések, amelyek eredete (származása) a folyó egykori medrére vezethető vissza.

Mentesített ártér: a folyók és egyéb vízfolyások melletti olyan területek (völgyek), amelyek védelmére elsőrendű árvízvédelmi műnek minősített árvízvédelmi töltés épült.

Árvízvédelmi mű: az elsőrendű, másodrendű, harmadrendű árvízvédelmi vízi létesítmény, valamint annak műtárgya, tartozéka, járulékos létesítménye, amely a védvonal védőképességét, rendeltetésszerű használatát biztosítja, illetve szolgálja.

5.J. Földrengés

Jelen szabályzat szerint biztosítási eseménynek minősül, ha a kockázatviselés helyén az EMS (Európai Makroszeizmikus Skála) skála VI. fokozatát elérő vagy azt meghaladó földrengés okoz károsodást a biztosított vagyontárgyakban.

Európai Makroszeizmikus Skála

A rengés erősségének fokozata	A földrengés egyes fokozatainak jellemző hatásai
I.	Nem érezhető: Nem érezhető, még a legkedvezőbb körülmények között sem.
II.	Alig érezhető: A rezgést csak egy-egy, elsősorban fekvő ember érzi, különösen magas épületek felsőbb emeletein.
III.	Gyenge: A rezgés gyenge, néhány ember érzi, főleg épületen belül. A fekvő emberek lengést vagy gyenge remegést éreznek.
IV.	Széles körben érezhető: A rengést épületen belül sokan érzik, a szabadban kevesen. Néhány ember felébred. A rezgés mértéke nem ijesztő. Ablakok, ajtók, edények megcsörrennek, felfüggesztett tárgyak lengenek.
V.	Erős: A rengést épületen belül a legtöbben érzik, a szabadban csak néhányan. Sok alvó ember felébred, néhányan a szabadba menekülnek. Az egész épület remeg, a felfüggesztett tárgyak nagyon lengenek. Tányérok, poharak összekoccannak. A rezgés erős. Felül nehéz tárgyak felborulnak. Ajtók, ablakok kinyílnak vagy bezáródnak.
VI.	Kiseb károkat okozó: Épületen belül szinte mindenki, szabadban sokan érzik. Épületben tartózkodók közül sokan megijednek, és a szabadba menekülnek. Kiseb tárgyak leesnek. Hagyományos épületek közül sokban keletkezik kisebb kár, hajszálepedés a vakolatban, kisebb vakolatdarabok lehullanak.
VII.	Károkat okozó: A legtöbb ember megrémül, és a szabadba menekül. Bútorok elmozdulnak, a polcokról sok tárgy leesik. Sok hagyományos épület szenved mérsékelt sérülést: kisebb repedések keletkeznek a falakban, kémények ledőlnek.
VIII.	Súlyos károkat okozó: Bútorok felborulnak. Sok hagyományos épület megsérül: kémények ledőlnek, a falakban nagy repedések keletkeznek, néhány épület részlegesen összedől.
IX.	Pusztító: Oszlopok, műemlékek ledőlnek vagy elferdülnek. Sok hagyományos épület részlegesen, néhány teljesen rombadől.
X.	Nagyon pusztító: Sok hagyományos épület összedől.
XI.	Elsőprő: A legtöbb épület összedől.
XII.	Teljesen elsőprő: Gyakorlatilag minden építmény összedől.

A földrengés biztosítási eseményre a biztosító a szerződés megkötését követő naptól számított 30 napos várakozási időt köt ki. A várakozási időn belül bekövetkező földrengés biztosítási eseményre a biztosító kockázatviselése nem terjed ki.

5.K. Földcsuszamlás

A természetes talajrétegek egymáshoz képest történő elmozdulásából származó károsodások.

5.L. Kő- és földomlás

A természetes talaj felszínének leomlása miatt keletkező károk.

5.M. Ismeretlen építmény, ismeretlen üreg beomlása

A szerződő, a biztosított által nem ismert és az építési dokumentációban nem szereplő, hatóságok által feltáratlan építmény vagy üreg hirtelen, váratlan beomlása miatt keletkezett kár.

Nem biztosítási esemény a bányák földalatti részeinek beomlása, valamint a biztosított épületek nem megfelelő alapozásából vagy víz-elvezetéséből keletkező üregek beomlása.

5.N. Idegen jármű ütközése (légi jármű ütközése is)

Jelen szabályzat szerint biztosítási esemény akkor következik be, ha a biztosított szempontjából idegen jármű vagy alkatrésze, illetve rakománya a biztosított vagyontárgyakban ütközéssel kárt okoz.

5.O. Idegen tárgy rádőlése

A kockázatviselés helyén kívüli tárgy vagy természetes képződmény, amely a biztosított vagyontárgyban rádőléssel kárt okoz.

Nem téríti a biztosító, ha a kárt okozó tárgy a biztosított tulajdona vagy általa felelős őrzésre átvett tárgy.

5.P. Betöréses lopás, rongálás

Biztosítási esemény a betöréses lopással:

- a biztosított vagyontárgyban okozott lopáskár
- vagy annak kísérletével összefüggésben:
 - a biztosított ingóságokban és
 - a biztosított tulajdonában lévő épületben (függetlenül attól, hogy az épület biztosított vagyontárgy-e) okozott rongáláskár.

Jelen feltétel szerint betöréses lopás akkor következik be, ha a tettes:

- a lezárt helyiséget erőszakkal, továbbá hamis, illetőleg lopott kulccsal felnyitja vagy
- olyan nyitott nyílászárón keresztül hatol be, amelynek alsó éle az alatta levő járószinttől, illetve nyílászáró alsó szintjétől mérve 2 méternél magasabban van vagy
- olyan erkélyről, loggiáról, teraszról történik a lopás, amelynek szintje a járószinttől 2 méternél magasabban van.

A biztosító a betöréses lopás károkat a kötvényen feltüntetett biztosítási összegben belül téríti meg, maximum a káridőponti védeltségi szinttől függő teljes szolgáltatási limitösszegig és a károsodott vagyonszoporra vonatkozó részlimit összegig.

A szolgáltatási limitösszegeket a „Függelék: betörésvédelmi szintek és összehatások” tartalmazza.

A káridőponti védeltségi szint meghatározása a behatolás helye és módjára alapján történik. A védeltségi szint meghatározásánál nem vehető figyelembe az a védelmi berendezés, eszköz, elem, amely a kár bekövetkezésének időpontjában nem volt meg, vagy nem volt üzembe helyezve, illetve nem működött.

5.Q. Rablás

Rablás biztosítási esemény történik, ha

- a tettes a biztosított vagyontárgyat úgy szerzi meg, hogy a biztosított ellen erőszakot, avagy élet vagy testi épség elleni közvetlen fenyegetést alkalmaz vagy öntudatlan, illetve védekezésre képtelen állapotba helyezi (ideértve azt is, ha lerészegíti);
- a tetten ért tolvaj a megszerzett vagyontárgy megtartása végett erőszakot, avagy élet vagy testi épség elleni közvetlen fenyegetést alkalmaz.

5.R. Vízkár

Biztosítási esemény

- víz-, csatorna-, fűtés-, hűtési- és gőzvezetékek törése, repedése, kilyukadása (továbbiakban csőtörés), valamint
- az alábbiakban felsoroltak:
 - víz-, csatorna-, fűtési-, hűtési- és gőzvezetékek tartozékainak, szerelvényeinek, a vezetékre rákapcsolt háztartási gépeknek a törése, repedése, kilyukadása, dugulása, csatlakozásának elmozdulása;
 - nyitva hagyott csapmiatt kiáramló folyadék vagy gőz által a biztosított vagyontárgyakban okozott károk.

A biztosító a padlófűtések vezetékeltörése miatt kiáramló folyadék által okozott károkat, valamint a meghibásodás helyreállítása érdekében felmerülő bontási és javítási költségeket káreseményenként a kötvényen megjelölt összegig téríti meg.

Nem biztosítási esemény a gombásodás, penészesedés formájában jelentkező kár.

A biztosító csőtörés esetén megtéríti a biztosítottat terhelő alábbi költségeket, amennyiben a csőtörés a kockázatviselés helyén belül történt:

- a csőtörés helyének felkutatására fordított költségeket;

- fagy miatti csőtörés esetén a vízcsövek felolvasztására és a technológiailag indokolt mértékű helyreállításra fordított költségeket;
- a technológiailag indokolt mértékű helyreállítást;
- a technológiailag indokolt mértékű vezetékszakasz cseréjének költségeit (anyag + munkadíj) kötéstől kötésig terjedően, de legfeljebb 6 m hosszúságban és az elfolyt víz, folyadék értékét biztosítási eseménynek minősülő káreseményenként 50 000 Ft-ig.

Nem téríti meg a biztosító a tartozékok, szerelvények és a vezetékek kapcsolt háztartási gépek javításának vagy pótlásának költségeit.

5.5. Üvegtörés

Üvegkár biztosítási esemény az épületek, a lakások szerkezetileg beépített:

- fix vagy nyitható nyílászáróinak;
- folyosói, lépcsőházi;
- erkély-, lodzsa;
- terasz mellvéd

üvegezésében vagy az üvegezést helyettesítő polikarbonát felületeiben bármely okból, balesetszerűen bekövetkező törés vagy repedéskár.

Nem biztosítási esemény, ha a biztosított üvegezők törése vagy repedése a biztosított épület, lakás építése, korszerűsítése, felújítása alatt következik be.

Felújításnak minősül a bővítéssel, a rendeltetés megváltoztatásával, átalakításával, élettartamának növelésével összefüggő munka; illetve az elhasznált vagyontárgy eredeti állagát szolgáló felújítás is, kivéve ha az a folyamatos, zavartalan, biztonságos üzemeltetést szolgáló javítási, karbantartási munka, amelyet a rendeltetészerű használat érdekében el kell végezni.

A biztosító megtéríti:

- a biztosítási esemény miatt károsodott üvegezés üvegtáblájával azonos méretű és üvegminőségű üvegtábla pótlásának és
- az üvegezés tartószerkezete le- és felszerelésének költségeit, valamint az üvegre erősített biztonsági fólia üvegtörés miatti cseréjének költségeit maximum a sérült üvegezés pótlásának értékéig.

Nem téríti meg a biztosító az üvegtáblát rögzítő tartószerkezet, annak elhasználódása vagy alakváltozása (deformálódása) miatt szükségessé váló javítások költségeit.

5.T. Egyéb

a. Tűzkár nélküli füst és koromszennyezés

Megtéríti a biztosító a tűzkár nélküli füst- és koromszennyezés miatti károkat, amelyek hirtelen, előre nem látható módon keletkeztek, az alábbiakban meghatározott évenkénti limitig:

- „Bázis” fedezetcsomag: 100 000 Ft
- „Komfort” fedezetcsomag: 300 000 Ft
- „Prémium” fedezetcsomag: 600 000 Ft

Nem biztosított:

- ha a vagyontárgy közvetlen füst vagy koromszennyezés hatásának van kitéve;
- a kéményrepedés miatt keletkező tűzkár nélküli füst- és koromszennyeződés.

b. Besurranás

Besurranás biztosítási esemény, ha a tettes úgy követi el a lopást, hogy a lakásba, a családi házba, a biztosított ott tartózkodása idején megtévesztéssel vagy az ingatlant használó tudta és beleegyezése nélkül jut be. A biztosító a besurranás biztosítási esemény alapján megtéríti az általános háztartási ingóságok vagyongcsoportba tartozó vagyontárgyak lopáskárait biztosítási évenként maximum 100 000 forintig.

A biztosító szolgáltatásának feltétele a rendőrségi feljelentés és a nyomozást felfüggesztő határozat, illetve a rendőrség igazolása, hogy a gyanúsított(ak) ellen büntetőeljárás folyik.

c. Épülettartozékok lopása

A biztosított épületek, építmények külső térrel határolt felületeire szakszerűen felszerelt épülettartozékok lopásából származó károkat téríti meg a biztosító, a szerződésben (kötvényen) meghatározott káreseményenkénti limitig, ha azok a járószinttől mért 3,0 m feletti magasságban szabályosan lettek felszerelve.

d. Munkanélküliség vagy hosszan tartó betegállomány idején díjvisszatérítés

d/1. Értelmező rendelkezések

Baleset: A biztosított akaratán kívül, hirtelen fellépő külső behatás, amely a kockázatviselés tartama alatt, de legkésőbb a balesetet követő egy éven belül bármely egyéb októl függetlenül a biztosított időleges keresőképtelenségét idézi elő. Jelen feltételekben balesetnek minősülnek a következő események is, amennyiben ezek a biztosított akaratán kívül, hirtelen következnek be: égési sérülések, leforrások; villámcsapás, elektromos áram hatásai; károsító gázok, gőzök belelegzése, mérgező vagy maró anyagok szervezetbe való kerülése. A betegségek bekövetkezése nem minősül balesetnek, a fertőző betegségek bekövetkezése nem tekinthető baleseti következménynek.

Betegség: Az orvostudomány aktuális, általánosan elfogadott álláspontja szerint a biztosított egészségében bekövetkező rendellenes testi vagy szellemi állapot, mely nem minősül baleseti eredetűnek és objektív tüneteket mutat.

Kórház: Az egészségügyi hatóság által engedélyezett, illetőleg ilyenként nyilvántartott kórházak, klinikák, amelyek állandó szakorvosi irányítás és felügyelet alatt állnak;

- az üzemi kórházak;
- a fegyveres testületek kórházai;
- minden olyan, az erre jogosult egészségügyi hatóság által elismert egyéb gyógyintézmény, ahová az orvos a biztosítottat beutalja.

Jelen feltételek alapján létrejövő szerződések szempontjából nem minősülnek kórháznak különösen:

- a tüdőbetegek számára fenntartott gyógyintézetek és szanatóriumok;
- az idült, gyógyíthatatlan betegségben szenvedők gyógy- és gondozóintézetei;
- gyógyüdülők és utógondozó szanatóriumok;
- az idősek szociális otthonai és azok betegosztályai;
- a fürdő- és egyéb gyógyintézetek;
- az ideg- és elmebetegek gyógy- és gondozóintézetei.

Keresőképtelenség: Jelen feltétel szempontjából keresőképtelen az, aki:

- balesete, illetve betegsége miatt munkáját nem tudja ellátni;
- aki fekvőbeteg-gyógyintézeti ellátásban betegségének megállapítása vagy gyógykezelése miatt részesül, és a keresőképtelenség elbírálására és igazolására jogosult orvos vagy kórház által igazoltan, saját jogon keresőképtelen állományban van.

Állskereső (munkanélküli): az, akit a munkaügyi központ/kirendeltség a vonatkozó jogszabályok alapján állskeresőként (munkanélküliként) nyilvántart.

d/2. Biztosított

A biztosítási szolgáltatásra kizárólag az a kötvényen megnevezett természetes személy jogosult, aki egy személyben a lakásbiztosítás szerződője és biztosítottja is.

d/3. Biztosítási esemény

– A biztosítottnak a kockázatviselés tartama alatt, a kockázatviselés kezdetéhez képest előzmény nélkül bekövetkezett, balesetből vagy betegségből eredő, 30 (harminc) egymást követő napot meghaladó folyamatos betegállománya (továbbiakban: keresőképtelenség).

– A biztosítottnak a biztosító kockázatviselésének tartama alatt, bekövetkezett 30 (harminc) egymást követő napot meghaladó állskeresőként (munkanélküliként) történő nyilvántartása. Kizárólag a biztosítottnak a kockázatviselés tartama alatt – a kockázatviselés kezdetéhez képest előzmény nélkül – bekövetkezett vetlen és önhibáján kívüli állskeresővé (munkanélkülivé) válása minősül biztosítási eseménynek. Olyan biztosított esetében, aki a szerződéskötéskor nem rendelkezett legalább 6 hónapos folyamatos, a Munka Törvénykönyve szerinti határozatlan időtartamú munkaviszonnyal, a biztosító csak abban az esetben nyújt szolgáltatást, ha a biztosított a munkanélkülivé válását megelőzően legalább 6 hónapig folyamatosan a Munka Törvénykönyve szerinti határozatlan időtartamú munkaviszonnyal rendelkezett.

A biztosítási esemény bekövetkezésének időpontja a keresőképtelenség vagy a biztosított állskeresőként (munkanélküliként) nyilvántartott állapotának a 31. napja.

d/4. Kizárások

A biztosító kockázatviselése balesetből vagy betegségből bekövetkező

vetkező keresőképtelenség esetén nem terjed ki az alábbi kockázatokra, illetve károkra:

- ha a biztosítási esemény a szerződő, a biztosított vagy a kedvezményezett jogellenes és szándékos vagy súlyosan gondatlan magatartásával összefüggésben következett be;
- a szerződéskötést követő 2 éven belüli öngyilkossággal, öncsonkítással vagy annak kísérletével összefüggő eseményekre;
- a biztosított súlyosan ittas állapotával (2,51 ezrelék vagy ennél magasabb véralkoholszint) okozati összefüggésben bekövetkező eseményekre;
- nem orvos által előírt gyógyszer fogyasztása miatti tudatzavar vagy a belátási képesség csökkenése miatt bekövetkező biztosítási eseményekre;
- a biztosított által végzett (vagy végeztetett) gyógyeljárásokból, beavatkozásokból fakadó következményekre, ha indítókuk nem biztosítási esemény;
- mentális- és viselkedészavarokkal összefüggésben bekövetkező biztosítási eseményekre;
- kozmetikai célú, plasztikai sebészeti beavatkozásokra és kórházi ápolásra, valamint az orvosilag nem indokolt műtétekre, kórházi ápolásokra és gyógyító eljárásokra;
- ha a biztosítási eseményt öngyógyítás okozta;
- ha a biztosítási esemény nem orvosi szakképzettsgű egyén általi kezeléssel összefüggésben következett be;
- ha a biztosított későn fordult orvoshoz, és ezért az elváltozást már gyógyszeres kezeléssel nem, csak műtéttel lehetett befolyásolni, vagy kórházi ápolásra szorult;
- a repülőeszközök, továbbá ejtőernyő (ideértve az ugrót szállító légi eszközt is) használatából eredő balesetekre, kivéve az olyan baleseteket, amelyeket a biztosított személy légi jármű utasaként, a polgári légi forgalomban engedélyezett járművön vagy személyforgalomban engedélyezett és kijelölt katonai légi járművön polgári utasként szenved el. Utasnak az minősül, aki a légi járműnek nem üzembentartója és nem tartozik a személyzethez;
- a motoros járművek versenyén (edzésein) a nézőt érő balesetekre, ideértve a teszt-túrákat és a rally versenyeket is;
- az országos és nemzetközi síugró, bob, sítob versenyeken (edzéseken) a nézőt érő balesetekre;
- arra a balesetre, amely a biztosított vezetői engedély vagy más szükséges hatósági engedély nélküli, vagy ittas állapotban történt vasúti, légi, vízi, közúti jármű vezetése közben, azzal okozati összefüggésben következett be, ideértve a nem közforgalmi úton történt gépjárművezetést is;
- ha a biztosított közegészségi, járványügyi vagy állategészségügyi zárlat miatt nem tudja ellátni munkáját;
- olyan keresőképtelenségre, amely nem a biztosított egészségi állapota miatt következett be (például – de nem kizárólagosan – gyermekápolás miatt);
- a kockázatviselés kezdete előtt történt balesettel, illetve a kockázatviselés kezdetét megelőzően megkezdődött betegséggel kapcsolatban bekövetkező és azokkal okozati viszonyban lévő biztosítási eseményekre.

A biztosító kockázatviselése balesetből vagy betegségből bekövetkező keresőképtelenség esetén nem terjed ki az alábbi kockázatokra, illetve károkra:

- a határozott tartamú munkaviszonyra;
- a nem munkaviszonyban álló biztosítottokra (pl. egyéni vállalkozókra, megbízási jogviszony keretében foglalkoztatottakra vagy egyéb jogviszony alapján folytatott kereső foglalkozásokra);
- a munkaviszony közös megegyezéssel történő megszüntetésére, kivéve, ha az erről szóló megállapodásban kifejezetten megemlítilésre kerül, hogy a munkaviszony közös megegyezéssel történő megszüntetésére az alábbi okok valamelyike miatt került sor:
 - a munkáltatónál történt átszervezés, alkalmazotti létszámcsökkentés;
 - a munkáltató jogutód nélküli megszűnése;
 - a munkavállaló tartós keresőképtelensége.

- a munkaviszonynak a biztosított által kezdeményezett felmondás miatti megszüntetésére;
- a munkaviszony próbaidő alatti megszűnésére, megszüntetésére;
- a munkaviszonynak a munkáltató által azonnali hatályú felmondással történő megszüntetésére, illetve ha a munkáltató a biztosított magatartása miatt felmondással élt;
- a munkáltató általi felmondásra öregségi nyugdíjazás, rokkantsági vagy rehabilitációs ellátásra való jogosultság megállapítása miatt került sor;
- a biztosított munkaviszonyának megszűnésére, megszüntetésére, ha azt a munkáltató a biztosítás kezdete előtt már írásban közölte vagy bejelentette.

d/5. Várakozási idő

Álláskeresővé (munkanélkülivé) válás esetére a biztosító a kockázatviselés kezdetétől számított 90 (kilencven) napos várakozási időt határoz meg. Ha a biztosított munkaviszonya a várakozási idő alatt szűnt meg, a biztosító az emiatt bekövetkezett álláskeresővé (munkanélkülivé) válás esetében sem a várakozási idő alatt, sem annak lejártát követően nem nyújt biztosítási szolgáltatást.

d/6. A biztosító szolgáltatása

Biztosítási esemény bekövetkezése esetén a biztosító a tartós betegállomány, illetve az álláskeresés időtartamára, de megszakítás nélkül egy biztosítási esemény kapcsán legfeljebb:

- 12 havi időszakra visszatéríti a jelen szerződés biztosítási díját. A díjvisszatérítés időszaka alatt a biztosítási szerződés változatlan feltételek mellett, díjfizetési kötelezettség nélkül fennmarad.
- 6 havi időszakra átvállalja a havonkénti általános társasházi közös költség vagy a lakásszövetkezeti tag havonként általános közös költségének megfizetését a Groupama Garancia Biztosító által biztosított társasházi lakóépület biztosított albetét tulajdonosa vagy szövetkezeti tulajdonban lévő lakóépületben lakástulajdonnal rendelkező biztosított lakásszövetkezeti tag helyett a következő feltételekkel. A biztosító a közös költség megfizetésére vonatkozó biztosítási fedezete kizárólag a lakásbiztosítási kötvényben megnevezett kockázatviselési hely címevel – emelet, ajtószámot kivéve – azonos kockázatviselési helyre, a lakóépületben lévő összes lakásra és közös tulajdonú, közös használatú helyiségekre vonatkozóan Groupama Garancia Biztosítóval létrejött „Társasházközösségek, Lakásszövetkezetek vagyontulajdonosok”-i szerződés hatályban maradásának időtartama alatt áll fenn. A biztosító a jelen szerződés alapján biztosított lakásra meghatározott havonként esedékes közös költség biztosítási esemény bekövetkezésének időpontjában aktuális összegét fizeti meg lakástulajdonos részére. A lakástulajdonos számára meghatározott, biztosítási esemény időpontjában aktuális havi általános közös költség mértékét az erre vonatkozó hiteles társasházi közgyűlési határozattal, illetve a biztosítási esemény időpontjában aktuális általános közös költség összegét tartalmazó hiteles lakásszövetkezeti értesítővel kell igazolni a biztosító felé. A biztosító nem téríti meg az általánosan havonként esedékes közös költségeken kívüli rendkívüli fizetési kötelezettségként megállapított összeget, még abban az esetben sem, ha azt ideiglenesen az általános közös költséggel összevontan kell megfizetnie a lakástulajdonosnak.

A biztosító egyidejűleg vagy csak keresőképtelenség, vagy csak munkanélküliség jogcímen nyújt szolgáltatást. Ha a szolgáltatás teljesítésének tartama alatt a biztosítottnak másik jogcímen is szolgáltatási igénye keletkezik, akkor a biztosító az elsőként bejelentett biztosítási esemény alapján teljesít szolgáltatást mindaddig, amíg ezen a jogcímen a biztosított jogosult a szolgáltatásra.

Álláskeresővé (munkanélkülivé) válás, illetve tartós betegállomány esetében a díjvisszatérítés és a közös költség átvállalásának együttes szolgáltatására, illetve csak díjvisszatérítés szolgáltatására a díjvisszatérítés befejezését követő 12 havi – folyamatos díjfizetéssel lefedett – időszak után nyílik újra lehetőség az újabb szolgáltatásra való jogosultságra.

A biztosító a biztosítási szerződés tartama alatt, többszöri biztosítási esemény bekövetkezése esetén is, mindösszesen legfeljebb:

- 24 havi biztosítási díjvisszatérítés fizetését teljesíti;
- 12 havi közös költség fizetését teljesíti, feltéve, hogy a biztosított lakásra megkötött, illetve módosított lakásbiztosítási szerződéssel egyidejűleg hatályban van a Groupama Garancia Biztosítóval létrejött „Társasházközösségek, Lakásszövetkezetek vagyontulajdonosok” - i szerződés is.

d/7. A biztosítási szolgáltatás teljesítésének feltételei, és az ahhoz szükséges dokumentumok

A szolgáltatás teljesítésének feltétele, hogy a biztosított a szolgáltatási igény elbírálása szempontjából lényeges körülményekre vonatkozóan felmentést ad az orvosi titoktartás alól minden olyan orvosnak, kórháznak és egészségügyi intézménynek, amelyek őt kezelték, továbbá a biztosított felmentse a titoktartási kötelezettség alól a munkanélküliségével összefüggő adatokkal kapcsolatban a társadalombiztosítási igazgatási és munkaügyi szerveket. Feltétel az is, hogy a biztosított felhatalmazza a biztosítót, miszerint a közölt adatok, tudomására jutott egyéb körülmények ellenőrzése céljából ezektől az intézményektől a szükséges információkat beszerezze, valamint ugyanebből a célból más biztosítóval, a társadalombiztosítóval és egyéb hatósággal kapcsolatba lépjen.

Amennyiben a biztosított a titoktartás alóli felmentő nyilatkozatot nem adja meg és emiatt lényeges körülmények kideríthetetlené válnak, a biztosító kötelezettsége nem áll be.

A szolgáltatási igény bejelentésekor a biztosító az alábbi dokumentumok bemutatását kéri, illetve kérheti, a I. Általános feltételek 11.A.e. pontban meghatározottakon túl:

- a biztosító által kiadott (a kezelő orvos által kitöltött és aláírt) szolgáltatási igénybejelentőt;
- a biztosítási esemény bekövetkeztét igazoló orvosi és/vagy hatósági bizonyítványt, határozatot;
- a biztosító által kért, a biztosítási eseménnyel és annak következményeivel kapcsolatos vizsgálati eredményeket, orvosi igazolásokat, zárójelentéseket;
- a munkáltató által kitöltött „Igazolólap az álláskeresői járadék megállapításához” elnevezésű nyomtatvány másolatát;
- az Országos Egészségbiztosítási Pénztár – a biztosítási jogviszonyról és egészségbiztosítási ellátásokról szóló – igazolványának másolatát;
- a munkáltató által kitöltött igazolás másolatát a munkaviszony megszűnéséről, megszüntetéséről;
- a munkaviszonyt megszüntető írásbeli jognyilatkozat (felmondás, közös megegyezés, próbaidő alatti megszüntetés);
- a munkaügyi központ vagy kirendeltség igazolását, hogy a biztosított melyik időponttól, melyik időpontig regisztrált álláskereső;
- az álláskeresői járadék iránti kérelem vagy – ha van – annak megállapító, esetleg elutasító határozatának másolatát, esetleg a megállapított járadék vagy segély havi összegéről szóló szelvény fénymásolatát;
- a megszünt, megszüntetett munkaviszonyra vonatkozó munkaszerződés másolatát.

A szolgáltatás teljesítésének feltétele, hogy a biztosított a biztosítási esemény kezdetétől folyamatosan (havonta) igazolja – a biztosító által bekért írásos dokumentumokkal –, hogy a betegállománya vagy munkanélküli státusza megszakítás nélkül fennáll.

e. Épületek rongálással, vandalizmussal okozott kárai

A biztosító „Komfort” és „Prémium” fedezetcsomag esetén megtéríti:

- A szerződésben (kötvényben) meghatározott kártérítési limitig a biztosított épületben és arra szakszerűen felszerelt épülettartozékokban, felszerelésekben, berendezésekben – a biztosítottak szempontjából idegen személyek által – rongálással, vandalizmussal okozott kárait.
- A homlokzat összefirkálásával (graffiti) előidézett károk helyreállítását káreseményenként és biztosítási évenként a jelen biztosítási eseményre kötvényben meghatározott kártérítési limit 10%-áig.

f. Ellopott, elvesztett okmányok, bankkártya pótlása

A biztosító „Komfort” és „Prémium” fedezetcsomag esetén egy biztosítási időszak (12 hónap) alatt maximum 1 alkalommal megtéríti az ellopott, elvesztett okmányok, bankkártya pótlásának hivatalos dokumentumokkal, számlákkal igazolt költségeit.

Jelen biztosítási esemény alapján biztosított vagyontárgy a biztosítottak számára hivatalosan kiállított személyes okmányok, valamint a biztosítottak nevében lévő bankkártyák, továbbá a készpénzforgalomra alkalmas mágneskártyák.

g. Szolgáltatás kimaradásból származó károk

A biztosító „Komfort” és „Prémium” fedezetcsomag esetén a szerződésben (kötvényben) meghatározott káreseményenkénti limitig megtéríti a hivatalos közellátást végző energiaszolgáltatók üzemzavarából származó közvetlen és közvetett károkat, ha a szolgáltató által igazoltan a szolgáltatás kimaradása megszakítás nélkül meghaladta a 6 óra időtartamot.

h. A lakóépületek rejtett hibáiból származó károk

A biztosító „Komfort” és „Prémium” fedezetcsomag esetén káreseményenként az épületbiztosítási összeg 3%-áig megtéríti a biztosított lakás, lakóépület azon rejtett hibáiból származó épületkárokat, amelyek:

- helyreállítása az előző tulajdonos, illetve eladó szavatossági körébe tartozik és az adásvételi szerződés létrejöttétől, legfeljebb a birtokba vételt követő 2 éven belül keletkeznek, és
- kiváltó okai az új tulajdonos számára az ingatlan megtekintése ellenére sem lehettek ismertek, továbbá a
- kijavítására vonatkozó kárigény nem érvényesíthető az előző tulajdonossal, illetve az ingatlan eladójával szemben.

A biztosító szolgáltatásának feltétele, hogy a biztosított a kárt okozó hiba tudomására jutásától számított legfeljebb 15 napon belül írásban közölje az előző tulajdonossal, illetve az ingatlan eladójával a keletkezett kár helyreállításával kapcsolatos kárigényét.

Amennyiben a biztosító szolgáltatását követően a biztosított érvényesítette az előző tulajdonossal, illetve az ingatlan eladójával szemben az igényét, a biztosított köteles visszafizetni a biztosítónak az érvényesített összeget, maximum a kártérítési összeg erejéig.

i. Házi kedvencek balesete, betegsége

Biztosítási esemény a biztosítottnak igazoltan tulajdonát képező kutya, macska balesete vagy betegsége.

Baleset az olyan előre nem látható véletlenül bekövetkező esemény, ami a biztosított kutya, macska sérülését, betegségét, illetve elhullását okozza. Balesetnek minősül a mérgezés, a különféle tárgyak – idegentest – lenyelése is.

A biztosító „Komfort” és „Prémium” fedezetcsomag esetén a szerződésben (kötvényben) meghatározott káreseményenkénti és éves limitig téríti meg a biztosítottnak igazoltan tulajdonát képező kutya, macska:

- balesete, betegsége miatt orvosilag indokolt beavatkozás, gyógyítás hivatalos számlával igazolt költségeinek 80%-át, vagy
- baleset következtében történő elhullása esetén a hatósági engedéllyel rendelkező kisállat-temetkezést folytató vállalkozás által végzett temetés, illetve hamvasztás hivatalos számlával igazolt költségeit.

A biztosító nem téríti meg a baleset, betegség miatt felmerülő költségeket, ha:

- a baleset bekövetkezésének időpontjában a sérült, elpusztult állat 6 hónapnál fiatalabb;
- a biztosított kutya nem kapta meg a vakcinázási programban előírt kutya kombinált (parvó, szopornyica, leptorpiusz hepatitis) védőoltást, valamint az évenként szükséges veszettség elleni védőoltást;
- a biztosított macska nem kapta meg a macska kombinált (parvó és nátha elleni a, b) védő oltást;
- a biztosított kutyának vagy macskának a baleset időpontjában nincs állatorvos által hivatalosan kiállított és érvényes oltási bizonyítványa.

j. „Garancia-24” gyorsszerviz-szolgáltatás

A biztosító „Komfort” és „Prémium” fedezetcsomag esetén gyorsszerviz-szolgáltatást nyújt a következőkben részletezetteknek megfelelően.

j/1. Biztosítási esemény

A biztosított lakóépület

- gépészeti-, műszaki berendezésének;
- víz- és lefolyóvezetékeinek;
- elektromos hálózatának;

- nyílászáróinak, azok szerkezetileg beépített üvegezésének;
- tetőfedésének

előre nem látható váratlan meghibásodása, valamint hirtelen, véletlenül fellépő külső mechanikai hatás miatti károsodása következtében – a további károk és a balesetveszély megelőzése érdekében – szükséges, és halaszthatatlan – a káresemény bekövetkezésétől számított 24 órán belül bejelentett – hibaelhárítás, aminek költségeit megtéríti a biztosító.

Nem biztosítási esemény

- a természetes elhasználódásból, karbantartás elmulasztásából eredő tartósan fennálló meghibásodás;
- ha a „Garancia-24” gyorsszerviz-szolgáltatás keretében végzett hibaelhárítás helyén azért következik be ismételt meghibásodás, mert a biztosító közvetítése során megbízott szakipari vállalkozás munkatársa részéről – a műszakilag biztonságos működés érdekében – meghatározott további javításokat a biztosított elmulasztotta elvégeztetni;
- a szakszerűtlenül végzett hibaelhárítással összefüggő meghibásodás, következményi kár;
- ha a biztosított a hibaelhárítás elkezdéséig nem gondoskodik a további károk megelőzéséről és nem teszi lehetővé a hibaelhárítás káresemény bekövetkezésétől számított 2 napon belüli elvégzését.

j/2. „Garancia-24” gyorsszerviz-szolgáltatás

- a. A biztosított az év minden napján 24 órás telefonszolgálat segítségével veheti igénybe a szolgáltatást. A „Garancia-24” gyorsszerviz-szolgáltatás telefonszáma az úgynevezett „kék szám” – amely Magyarország egész területén helyi tarifával hívható – megtalálható a szóban forgó szolgáltatást tartalmazó lakásbiztosítási kötvényen, és a jogosult ügyfél megkerdezheti – személyesen vagy telefonon – a Groupama Garancia Biztosító Zrt. ügyfélszolgálati irodáiban.
- b. A telefonbejelentés tartalma alapján a biztosító nevében eljáró ügyintéző tájékoztatást nyújthat, hogy az adott károsodás miatt szükséges hibaelhárítás biztosítási eseménynek minősül vagy nem.
 - Ha biztosítási esemény következett be, akkor a biztosító képviselője intézkedik, hogy a hibaelhárításhoz szükséges szakipari vállalkozás lehetőség szerint a – biztosított által telefonon tett – bejelentéstől számított 24 órán belül elvégezze a gyorsszerviz-szolgáltatást.
 - Ha az adott meghibásodás, károsodás nem biztosítási esemény miatt következett be, akkor a biztosító képviselője csak tájékoztatást ad, miszerint a munka elvégzéshez – a (3) b. pontban megnevezett szakmák közül – melyik szakipari vállalkozást célszerű megkeresni.

j/3. A biztosító kötelezettsége

- a. A biztosítási eseménynek minősülő hibaelhárítás elvégzésének időpontját a biztosítottal történt időpont egyeztetés után a biztosító közli az általa közvetített vállalkozás képviselőjével.
- b. A biztosító vállalja a biztosítási eseménynek minősülő hibaelhárításhoz a következő szakipari tevékenységet folytató vállalkozások közvetítését:
 - duguláselhárító;
 - vízszerelő;
 - gázszerelő;
 - fűtészszerelő;
 - villanyszerelő;
 - zárszerelő, zárjavító;
 - lakatos;
 - üveges;
 - tetőfedő.
- c. A biztosító viseli a biztosítási eseménynek minősülő hibaelhárítás költségeit, szabályosan kiállított számla ellenében, – amely tartalmazza a kiszállási díjat, az anyagköltséget, a munkadíjat, valamint az áfát (általános forgalmi adót) – az adott kár helyreállításának műszakilag indokolt értékéig, legfeljebb a választott biztosítási fedezet-csoport szerződési feltételben káreseményre, illetve biztosítási időszakra megjelölt összegig. A káreseményenként, illetve évenként – megha-

tározott összeget meghaladó hibaelhárítási költség a biztosítottat terheli. A biztosítottnak közvetlenül az adott munkát végző vállalkozás számára kell a felmerült többletköltséget megfizetni.

Amennyiben a hibaelhárítás az érvényben lévő lakásbiztosítási szerződés feltételében meghatározott – „Garancia-24” gyorsszerviz-szolgáltatáson kívüli – más biztosítási esemény miatt vált szükségessé, úgy a biztosított által hibaelhárításra kifizetett – számlával igazolt –, a szerződési feltételben egy káreseményre meghatározott határösszeget felüli többletköltséget a biztosító figyelembe veszi a végleges kárösszeg megállapításánál. A biztosított és a biztosító által ajánlott vállalkozás áll szerződéses jogviszonyban a biztosítási eseménynek minősülő hibaelhárítás elvégzése tekintetében.

A biztosított közvetlenül a szakipari vállalkozással szemben érvényesítheti garanciális, illetve kárigényét, mert a biztosító nem tartozik felelősséggel a szakipari vállalkozás tevékenységének szakszerűségéért, valamint a biztosított ingatlanban végzett hibaelhárítási munka során keletkező károkért.

Amennyiben a j/1. pontban meghatározottaknak megfelelően nem biztosítási eseménynek minősülő meghibásodás, károsodás helyreállításához ajánlott szakipari vállalkozást a biztosító, úgy ebben az esetben az elvégzett munka minden költsége a biztosítottat terheli.

j/4. Külön díj nélkül

A biztosító külön díj nélkül lehetővé teszi, hogy a biztosított különböző pl. biztonságtechnikával foglalkozó vállalkozások; egészségügyi-, utazási-, háztartási gépek javítását végző szolgáltatások nyitva tartása; szabadidős programok stb. ügyekben tájékoztatást kérjen a gyorsszerviz-szolgáltatás megadott telefonszámán.

A biztosító a „Garancia-24” gyorsszerviz-szolgáltatás keretén belül lehetővé teszi a biztosítottnak az alább megnevezett tevékenységi körökben megbízható szakemberek garantált áron történő szolgáltatásainak igénybevételét és a biztosított számára történő megszervezését:

- házi-ápolás, idősgondozás;
 - gyermekfelügyelet;
 - fűtészszelvények átvizsgálása;
 - káresemény (vészelhárítás) utáni helyreállítás;
 - betöréses lopás utáni helyreállítás;
 - olyan szórakoztató elektronikai cikkek és háztartási gépek javítása, amelyek kiskereskedelmi ára készülékenként legalább 35 000 Ft.
- A biztosító kizárólag az előzőekben megnevezett szolgáltatások ajánlását, közvetítését és a biztosított igényeinek megfelelő megszervezését vállalja. A biztosított által igénybevetett szolgáltatás ellenértékét közvetlenül a vele szerződést kötő szolgáltatónak kell maradéktalanul kifizetnie. A biztosított által igénybevetett szolgáltatás minőségével, teljesítésével kapcsolatban, valamint a szolgáltatás során okozott károkért közvetlenül a szolgáltató tartozik felelősséggel a megrendelője felé. A felmerülő kárigényt közvetlenül a szolgáltató részére kell benyújtani.

k. Ellopott, elveszett kulcs pótlása

A biztosító „Prémium” fedezetsomag esetén 30 000 Ft káreseményenkénti és biztosítási évenkénti limitig megtéríti a biztosított épület bejárati ajtó használatban lévő kulcsainak ellopása, elveszése miatt szükségessé váló zárcsere költségeit.

A biztosító a cserére szoruló zárral azonos szerkezetű, minőségű zár cseréjének és a biztosítottak számára másolt új kulcsok költségét téríti meg.

l. Háztartási gépek, elektromos berendezések géptörése

A biztosító „Prémium” fedezetsomag esetén a szerződésben (kötvényben) meghatározott káreseményenkénti és biztosítási évenkénti kártérítési limitig megtéríti a háztartás viteléhez szükséges, biztosítottak tulajdonát képező 30 000 Ft egyedi értéket meghaladó háztartási gépek, elektromos berendezések géptörés és gépbaleset kárait, ideértve az elektromos tűzhely kerámia főzőlapjának törését is.

Biztosítási esemény

A biztosított vagyontárgyaknak a következő okok miatti károsodása:

- a. öntvény- vagy anyaghiba;
- b. tervezési, gyártási vagy kivitelezési hiba;
- c. hibás elhelyezés vagy hibás beállítás, beüzemelés;
- d. rázkódás, rezonancia, alkatrészek kilazulása;

- e. olajozás, kenés kimaradása, kazánokban fellépő víziány;
- f. túlhevülés, kivéve: a hőnek, lángnak rendeltetésszerűen kitett berendezések, alkatrészek károsodását;
- g. fizikai robbanás, repedés (a centrifugális erő okozta kivételével);
- h. elektromos energia közvetlen hatásai, mint rövidzárlat, földzárlat, átívelés, átütés, áramerősség túlzott megnövekedése, még akkor is, ha ezek szigetelési hiba, túlfeszültség miatt következtek be;
- i. külső események mechanikus hatásai;
- j. gondatlanság, kivéve a jogellenesen szándékos vagy súlyosan gondatlan károkozást.

Minden olyan előre nem látható, véletlen és váratlan esemény, amely nem szerepel a szerződési feltételek kizárásai között valamint záradékban, és amelyek következtében a biztosított vagyontárgyakban olyan mértékű károsodás – dologi kár – keletkezik, amely szükségessé teszi azok javítását, helyreállítását, illetve pótlását.

A biztosító szolgáltatási kötelezettsége – a szerződési feltételekben meghatározott kizárásokon túlmenően – tekintet nélkül a keletkezés okára nem terjed ki azoknak a károknak a megtérítésére, amelyek

- az Épület- és Ingóság Alapbiztosítás biztosítási eseményei alapján téríthetők;
- a biztosított által okozott olyan károk, amelyekért a magyar jog szabályai szerint kártérítési kötelezettséggel tartozik;
- megtérítése jogszabály vagy szerződés alapján a gyártót és/vagy forgalmazót terhelik. Ha a gyártó és/vagy a forgalmazó kártérítési kötelezettségét tagadja, és a kár biztosítási esemény bekövetkezése miatt keletkezett, a biztosító azt a biztosítási feltételek rendelkezéseinek megfelelően megtéríti, és ezt követően visszakövetelési jogát a károkozóval szemben érvényesíti;
- a biztosítás megkötésekor már meglévő hibák és hiányosságok miatt keletkeztek;
- a természetes elhasználódás, illetve a karbantartás elmulasztása miatt keletkeztek;
- tartós vegyi, termikus, mechanikus, elektromos vagy elektromágneses hatások, öregedési, illetve anyagfáradási jelenségek, korrózió, vízkövesedés, illetve más üledék hatása miatt keletkeztek;
- a károsodott vagyontárgy további használatát nem befolyásoló értékcsökkenésből származnak;
- bírság, kötbér, késedelmi kamat vagy egyéb büntető jellegű költségek formájában jelentkeznek;
- gyakori elhasználódás miatt sűrűn cserélendő alkatrészekben (pl. fűrók, törőszerszámok, fűrészlapok, gumiköpenyek, tömlők, kábelek, kötelek, láncok, szíjak), tűzálló burkolatokban (bélés, betét), szigetelésekben, üvegből készült tárgyakban, segédanyagokban (pl. kenőanyagok, hűtőanyagok, tüzelőanyagok, katalizátorok, tisztítószerek) keletkeztek;
- elektromos vezérlésű gépek, berendezések szabályzó- és vezérlőegységeiben keletkeztek;
- szándékos rongálásból keletkeztek;
- kezelési utasítástól eltérő használatból eredő;
- vagyontárgy leesése, lesodródása miatt keletkezett.

A biztosító nem kötelezhető szolgáltatása teljesítésére, ha egy biztosítási esemény bekövetkezése miatti kárigény bejelentése után a vagyontárgyat a szükséges javítás (helyreállítás) nélkül használják.

6. A biztosító szolgáltatása

6.A. Szolgáltatásra jogosultak köre

Épület, lakás vagyontárgyait ért kár esetén a biztosító szolgáltatására a szerződő által a kötvényben pontos címmel (helyrajzi számmal) megjelölt ingatlan tulajdonosa és tulajdonostársa(i) jogosult. Ha a biztosított ingatlan több tulajdonosa van, a biztosító a tulajdoni hányaduk arányában téríti meg az épület vagyontárgyainak kárait.

Lakásbérleményt ért kár esetén a biztosító szolgáltatására a szerződő által a kötvényben pontos címmel (helyrajzi számmal) megjelölt ingatlan bérlője és bérlőtársa(i) jogosult.

Egyéb esetekben a II. Különös feltételek 1. pontban megnevezett biztosított jogosult a biztosító szolgáltatására.

6.B. A térítési összeg meghatározásának alapelvei

A biztosító a szolgáltatás összegéből levonja:

- az önrészesedés összegét, amennyiben a szerződés levonásos önrészesedéssel jött létre;
- a felhasználható maradványok értékét;
- valamint azt az összeget, amelyet a biztosított az adóhatóságtól visszagyényelhet.

Ha a kár bekövetkezésében a biztosítási eseményen kívül más károsító esemény, tényező, műszaki hiányosság vagy karbantartás elmulasztása, illetve az épület, építmény építési előírásainak be nem tartása miatti körülmény is közrehatott, a biztosító a kárt olyan mértékben téríti meg, amilyen mértékben az a biztosítási eseménynek tudható be.

a. Épület, lakás, lakásbérlemény biztosítása esetén

A szerződés alapján a biztosító megtéríti a biztosítási események által okozott károk káridőpont, új értéken számított helyreállítási költségeit. Az új érték megállapításának alapja a károsodottal azonos méretű és kivitelezési színvonalú, azonos anyagokból készített épület, építmény helyreállításának költsége.

b. Ingóságok biztosítása esetén

A szerződés alapján a biztosító megtéríti a biztosítási események által okozott károk javítással történő helyreállításának költségeit, illetőleg a vagyontárgy új állapotban való beszerzési értékét (árát). A térítés a kár időpontjában érvényben lévő árak és költségek alapján történik.

6.C. Költségtérítések

a. Épület, lakás, lakásbérlemény biztosítása esetén

A biztosító a biztosítási összegben felül megtéríti:

a/1. A biztosított épület károsodásával kapcsolatos, és indokolt

- oltás, mentés;
- bontás és ideiglenes tetőépítés;
- rom- és törmelékeltakarítás és elszállítás;
- tervezés és hatósági engedélyezés;
- a helyreállítást követő egyszeri takarítás,
- valamint minden egyéb kárenyhítés

költségeit. A fenti költségeket a biztosító a biztosítási összegben felül fizeti ki, de alubiztosítás esetén a költségeket aránylagosan kell megtéríteni.

a/2. Ha a biztosítási szerződésben megnevezett alapbiztosítás fedezetcsomagban meghatározott biztosítási esemény miatt a bérbbe adott lakás, családi ház lakhatatlanná válik, a biztosító szolgáltatási kötelezettsége kiterjed az általános életvitel szerinti lakás céljára bérbbe adott lakás, családi ház elmaradt bérleti díjának megtérítésére az alábbiak szerint.

A biztosító a lakhatatlanná vált lakás helyreállításának időtartamára vonatkozó kiegészítő bérleti díjat legfeljebb 6 hónapig, maximum

- „Bázis” fedezetcsomag esetén 200 000 Ft;
- „Komfort” fedezetcsomag esetén 300 000 Ft;
- „Prémium” fedezetcsomag esetén 500 000 Ft.

káreseményenkénti és biztosítási időszakonkénti limitig téríti meg.

A biztosítási szolgáltatás feltétele a káresemény időpontjában érvényes bérleti szerződés másolatának becsatolása.

a/3. Ha a hatóság a biztosítási szerződéssel fedezett biztosítási események miatt a biztosított lakóépületet (lakást) lakhatatlanná nyilvánítja, vagy árvízveszély miatt kiköltöztet, a kiköltözéstől a lakhatóvá válásig, biztosítási összegben felül az ideiglenes lakás indokolt és igazolt többlet bérleti díjaira nyújt térítést a biztosító az alábbiak szerint:

- „Bázis” fedezetcsomag esetén 200 000 Ft összeghatárig, de legfeljebb 120 napig;
- „Komfort” fedezetcsomag esetén 300 000 Ft összeghatárig, de legfeljebb 180 napig;
- „Prémium” fedezetcsomag esetén 500 000 Ft összeghatárig, de legfeljebb 240 napig.

b. Ingóságok biztosítása esetén

b/1. A biztosító megtéríti továbbá a biztosított vagyontárgyak károsodásával kapcsolatos és indokolt egyszeri takarítás, a biztosítottat terhelő oltási, mentési és minden egyéb kárenyhítési költséget. Ezeket a költségeket a biztosító a biztosítási összegben felül fizeti ki, de az Általános háztartási ingóságok vagyonszoport alubiztosítása esetén a költségeket aránylagosan kell megtéríteni.

b/2. Megtéríti a biztosító az árvízveszély miatti kiköltözés igazolt költségeit is

- „Bázis” fedezetcsomag esetén 100 000 Ft összeghatárig;
- „Komfort” fedezetcsomag esetén 200 000 Ft összeghatárig;
- „Prémium” fedezetcsomag esetén 300 000 Ft összeghatárig.

6.D. A szolgáltatás különös szabályai

Ha a helyiség

- mennyezetének és egyik oldalfalának;
- vagy két oldalfalának

a festése, tapétázása vagy mázolósa károsodik, a biztosító a helyiség egész felületének helyreállítási költségeit téríti meg.

A biztosító avult értéken téríti meg:

- A biztosított melléképületek és építmények kárainak helyreállítási költségeit, amelyek avultsága a kár időpontjában meghaladta a 75%-ot.
- Vályogból vagy döngölt falból, illetve az előbbieket vegyes alkalmazásával készített lakó- és/vagy melléképületek árvíz, felhőszakadás és vezetékvesztés által okozott részleges vagy teljes károsodásának helyreállítási, illetve újraépítési költségeit.
- A 85%-osnál nagyobb elhasználtságú (avult) ingóságok kárainak helyreállítási költségeit.

A káridőpontra avult érték kiszámításának alapja a károsodott épület, építmény, ingóság műszaki jellemzőivel azonos módon kivitelezett épület, építmény, ingóság káridőpontra újraépítési, illetve újra beszerzési költsége, amiből le kell vonni a kár időpontjában fennálló időközbeni elhasználódás mértékének megfelelő összeget.

Ha a biztosítási összeg alacsonyabb, mint a vagyontárgy értéke (káridőpontra újraépítésének költsége) – alulbiztosítás –, a biztosító aránylagos kárfizetésre kötelezett, és a kárt csak olyan arányban téríti meg, ahogy a biztosítási összeg az újraépítés költségéhez aránylik.

A hazai kereskedelmi forgalomban beszerezhetetlen vagyontárgyak javításával helyre nem állítható kára esetén a biztosító a belföldön kapható azonos vagy hasonló vagyontárgy beszerzési árát téríti meg.

Bérelt, kölcsönvett vagy megőrzésre átvett vagyontárgyak károsodása esetén a kárt olyan mértékben kell megtéríteni, amilyen mértékben a biztosított felelősséggel tartozik.

Nem téríti meg a biztosító:

- a biztosítás megkötésekor már meglévő olyan hibák és hiányosságok miatt keletkezett károkat, amelyekről a biztosított (szerződő) tudott vagy tudnia kellett;
- a biztosítási események által közvetlenül kiváltott azon károkat, amelyek az épület avultságával, karbantartásának elmulasztásával, a kivitelezés szakszerűtlenségével vagy az építési szabályok be nem tartásával okozati összefüggésben következnek be.

A biztosító szolgáltatása nem terjed ki a sorozathoz (garnitúrához), készlethez, gyűjteményhez tartozó egyes darabok károsodása esetén arra az anyagi hátrányra, amely a felsoroltak megcsonkulása miatt következett be, továbbá az úgynevezett előszereteti értékre sem.

Az egyes kiegészítő biztosítások feltételei alapján létrejött szerződésekre az itt nem szabályozott kérdésekben az Általános feltételek és az Épület és Ingósbiztosítás (alpbiztosítás) Különös feltételei az irányadók.

III. KIEGÉSZÍTŐ FELELŐSSÉGBIZTOSÍTÁS

A Groupama Garancia Biztosító Zrt. (továbbiakban: biztosító) arra vállal kötelezettséget, hogy az alpbiztosításban meghatározott díj megfizetése ellenében, külön díj felszámítása nélkül a jelen feltételek szerint a szerződésben rögzített mértékig megtéríti azokat a károkat, amelyeket a biztosított jelen feltételekben meghatározottak szerint okozott, feltéve, hogy azokért, mint károkozó a magyar polgári jog szabályai szerint kártérítési felelősséggel tartozik.

Jelen kiegészítő felelősségbiztosítás csak a GB524 jelű Groupama Garancia Lakásbiztosítás Általános feltételeivel és Épület és Ingósbiztosítás (alpbiztosítás) különös feltételeivel együtt érvényes. Jelen feltételekben nem szabályozott kérdésekben a Polgári Törvénykönyvben rögzítettek az irányadók.

1. Biztosított

Az Épület és Ingósbiztosítás (alpbiztosítás) különös feltételeinek 1. pontjában meghatározott biztosított.

2. Területi és időbeli hatály

A biztosító kockázatviselése a szerződésben (kötvényben) a felelősségbiztosítás kockázatviselés helyének feltüntetett területen, a szerződés hatálya alatt okozott károkokra vonatkozik.

3. A biztosítás megszűnése

A felelősségbiztosítás az Épület és Ingósbiztosítás (alpbiztosítás) megszűnésével együtt megszűnik.

4. A biztosítás díja

A kiegészítő felelősségbiztosítási fedezetet mindhárom fedezetcsomag külön díj felszámítása nélkül tartalmazza.

5. Biztosítási összeg

A biztosító a károkat a szerződésben (kötvényben) meghatározott káreseményenkénti és egyben biztosítási időszakra szóló összeghatárig téríti meg.

6. Biztosítási események

A biztosító megtéríti azokat a

- személysérüléssel és vagy
- szerződésen kívüli dolgokban okozott

károkat, amelyeket a biztosított mint

- a. a kötvényen megjelölt épület, lakás, melléképület, építmény és telek tulajdonosa, bérlője, használója vagy ezek építtetője, felújítója;
 - b. háztartási céllal gázipalackot használó;
 - c. belátási képességgel nem rendelkező vagy korlátozott belátási képességű személyek gondozója;
 - d. háziállattartó;
 - e. közúti balesetet előidéző gyalogos;
 - f. kerékpár, rokkantjármű, kézi erővel működtetett szállítóeszköz használója;
 - g. sporttevékenységet végző;
 - h. önvédelmi eszköz, lőfegyver használója
- e szerződés hatálya alatt, a szerződésben (kötvényben) feltüntetett területen okozott, és amelyekért a magyar polgári jog szabályai szerint kártérítési felelősséggel tartozik.

Háziállattartói minőségben gépjárműben, kerékpárban okozott károk kizárólag abban az esetben térülnek, amennyiben az állat és a gépjármű között közvetlen fizikai kapcsolat jött létre (harapás, rúgás, ütközés, stb.) és a kárral közvetlen vagy az ebből kiinduló okozati és szükségszerű összefü-

gésben keletkezett, kivéve az olyan következményi károkat, amelyek nem mutatnak ésszerű, szerves összefüggést a káreseménnyel és időben is távoliak. Háziállat által okozott károk esetén szükséges a tulajdonosi minőség igazolása.

Nem téríti az okozott kárt a biztosító, ha a háziállatot a tulajdonos nem az állattartásra vonatkozó rendeletekben meghatározottak szerint tartotta és ez okozati összefüggésben van az okozott kárral.

A biztosító megtéríti továbbá

- a szövetkezeti vagy közös tulajdonban álló házaknál azokat a károkat, amelyeket tűz vagy robbanás, vezetékből és azok szerelvényeiből kiömlő víz vagy gőz idézett elő a társasházi közös tulajdon vagy lakásszövetkezeti tulajdon képező épületszerkezetekben, épületrészekben és amelyek miatt a társasházközösség vagy a lakásszövetkezet a biztosítottal szemben érvényesít kárigényt;
- a biztosított helyett a tűz, robbanás, vezetékből vagy azok szerelvényeiből kiömlő víz vagy gőz által okozott károkat is, amelyek miatt a bérbe adó a jogszabály alapján igényt érvényesít a biztosított bérlővel szemben.

Nem téríti meg a biztosító az Általános feltételekben meghatározott kizárásokon túl azokat a károkat, amelyeket a biztosítottak:

- keresőfoglalkozás vagy tevékenység végzése során;
- egymásnak vagy hozzátartozóiknak;
- gépjármű-felelősségbiztosításra kötelezett jármű üzemeltetőjeként;
- állatai növényi kultúrában okoznak.

A sorozatkár eseményeit egy káreseménynek kell tekinteni, és ez esetben a kárbejelentés időpontja az az időpont, amikor a sorozatkár első káreseményét írásban a biztosított ellen benyújtják.

Sorozatkár:

- minden olyan veszteség, amely ugyanannak a anyag cselekedetnek, hibának vagy mulasztásnak a következménye vagy eredménye. Anyag cselekedetnek, hibának vagy mulasztásnak tekintendő, ha egynél több cselekedetet vagy mulasztást ugyanazon vagy hasonló okból vagy indítékből mulasztottak vagy követtek el feltéve, hogy az a vonatkozó üggyel jogilag vagy pénzügyileg kapcsolatos;
- egynél több olyan cselekedet vagy mulasztás, mely ugyanazt a veszteséget eredményezi, és/vagy
- olyan kár, melyért egy kötvényben biztosított, egynél több személy tehető felelőssé.

7. A biztosító szolgáltatása

A közös tulajdonosi minőségben okozott – a tulajdonosokat terhelő – felelősségi károkat a biztosított tulajdoni hányadának arányában téríti a biztosító.

A lakásszövetkezetet terhelő felelősségi károkat a biztosítónál biztosított lakások és a szövetkezet összes lakása arányában téríti a biztosító.

7.A. A biztosító visszakövetelési joga

A biztosító visszakövetelheti a biztosítottól a kifizetett kártérítési összeget, ha a biztosított:

- a kárt szándékosan vagy
- az alábbiak szerint súlyosan gondatlannak minősülő magatartásával idézte elő.

Súlyosan gondatlan a biztosított károkozása:

- ha e tényt bíróság vagy más hatóság határozatával megállapította;
- ha a károsult kára a biztosítottra irányadó hatósági vagy szerző-

dési kármegelőzési előírások súlyos és/vagy folyamatos megsértése miatt következett be;

- a biztosított engedély nélkül vagy hatáskörének, feladatkörének túllépésével végzett tevékenysége során okozta a kárt;
- a biztosított a jogszabályokban, egyéb kötelező rendelkezésekben megkívánt személyi és tárgyi feltételek hiányában folytatja tevékenységét és ez a tény a károkozásban közrehatott;
- ha a biztosított a kárt a foglalkozás szabályainak súlyos megsértésével okozta;
- ha a biztosított a kárt súlyosan ittas vagy kábítószer hatása alatt lévő állapotban és ezzel az állapotával összefüggésben okozta.

A visszereset szabályai nem alkalmazhatók, ha a biztosított bizonyítja, hogy a károkozó magatartás nem volt jogellenes.

7.B. A biztosító mentesülése

A biztosítót a károsulttal szemben a biztosított szándékos vagy súlyosan gondatlan magatartása sem mentesíti. A szándékos károkozás, továbbá a súlyos gondatlanságnak a szerződésben megállapított eseteiben azonban követelheti a biztosítottól a kifizetett biztosítási összeg megtérítését, kivéve, ha a biztosított bizonyítja, hogy a károkozó magatartás nem volt jogellenes.

7.C. A biztosító szolgáltatásai a biztosítási esemény bekövetkezése esetén

Felelősségbiztosítási szerződés alapján a biztosított követelheti, hogy a biztosító a szerződésben megállapított mértékben mentesítse őt olyan kár megtérítése alól, amelyért jogszabály szerint felelős.

- a. A biztosító a balesetből eredő munkaképtelenség vagy munkaképesség csökkenés esetében a keresetvesztés (jövedelem kiesés), illetőleg a járadékot, továbbá a tartást pótló járadékot és a nem vagyoni kártérítést is a szerződésben meghatározott biztosítási összegben belül, a magyar jog által meghatározott terjedelemben és mértékben teljesíti a károsultnak. A járadékot a jogosultnak a szerződésben meghatározott biztosítási összegben belül a fizetési kötelezettség kezdő időpontjától a jogosultság lejártáig fizeti meg. A járadékfizetéssel járó személyi sérüléses károk esetén a biztosító csak a maximált kárt és a járadék tőkeértékének arányában számított kárt téríti meg járadék formájában. A járadék a károsult kérésére egyösszegben is átadható.
- b. Felmerült kárként a károsult vagyonában beállott értékcsökkenést, azaz azt az értéket téríti meg a biztosító, amelytől a károsult valamely dolog megsemmisülése, elpusztulása, elvesztése, megrongálódása, értékcsökkenése, stb. folytán elesett vagy egyébként károsodott.
- c. Megtéríti a biztosító – a biztosítási összeg keretein belül – azt a kártérítést és költséget, amely a károsultat ért vagyoni és nem vagyoni hátrány csökkentéséhez vagy kiküszöböléséhez szükséges.
- d. A biztosító – a biztosítási összegben belül – megtéríti a fedezetbe vont káresemények folytán ténylegesen felmerült, szükséges, indokolt és igazolt a kárelhárítás és a kárenyhítés körébe tartozó költségeket a következők szerint:
 - a biztosítási eseménnyel kapcsolatos – a biztosítottat terhelő – oltás, mentés romeltakarítás költségeit;
 - a károk súlyosbodásának megakadályozását vagy hatásai enyhítését szolgáló intézkedések következtében felmerülő költségeket;
 - a kár megállapítására és rendezésére vonatkozó vizsgálati (laboratóriumi), valamint esetleges ténymegállapítási költségeket, ha a biztosító előzetes hozzájárulásával történt;
 - a helyreállítással kapcsolatos tervezői, szakértői költségeket;
 - a kárenyhítés és kárelhárítás körébe eső költségeket a biztosító akkor is megtéríti, ha azok nem vezettek eredményre.
- e. A biztosító a kártérítés összegéből a maradványértéket és a máshonnan megtérülő kártérítést jogosult levonni.
- f. A biztosító a kártérítést kizárólag a mindenkor érvényes törvényes belső fizetőeszközben, banki átutalással teljesíti, de a kártérítésre jogosult és a biztosító ettől eltérő fizetési módban is megállapodhatnak.

7.D. A kárrendezés szabályai

- a. A károk mennyiségi és összegszerű megállapítása a biztosító helyszíni

vizsgálata után a károsulttal és a biztosítóval való együttműködést követően történik meg.

- b. A biztosító a megállapított kártérítési összeget az önrészesedés levonása után a károsultnak fizeti ki.
- c. A biztosított csak annyiban követelheti, hogy a biztosító az ő kezébe teljesítsen, amennyiben a károsult követelését közvetlenül kielégítette.
- d. A biztosított és a károsult egyezsége a biztosítóval szemben csak akkor hatályos, ha azt a biztosító tudomásul vette, a biztosított bírósági marasztalása, pedig csak akkor, ha a biztosító a perben részt vett, a biztosított képviseléről gondoskodott vagy ezekről lemondott.
- e. A biztosítónak jogában áll mentesítenie magát a további kifizetésektől a kártérítési összegnek a károsult javára történő letétbe helyezésével. A kártérítés mértékének végleges megállapításakor a biztosító a letétbe helyezett összegből teljesíti a károsult részére. Ha a biztosító a károsulttal történt megegyezéssel vagy egyéb módon a kárt rendezni tudná, azonban az ügy lezárása a biztosított ellenállása miatt meghúszul, a biztosító a megegyezés szerint fizetendő kártérítési összeget a károsult részére rendelkezésre tartja addig az időpontig, amíg a biztosított nem rendelkezik, illetve az ügy el nem évül. A biztosított ellenállása miatt felmerülő többletkárt, költséget, kamatot a biztosítás nem fedezi.

7.E. A járadék tőkésítésére vonatkozó rendelkezések

A károsult javára szóló járadékfizetési kötelezettség esetén a biztosító a nettó tőketartalékot a megállapított fix tartamra vagy élethosszig (életjáradék) szólan képezi, a biztosításmatematikai elvek szerint.

A nettó tőketartalék értéke életjáradék esetén az egy év során kifizetendő járadékok összegének és az ügyfél várható élettartamának a szorzata.

A biztosító a tőketartalék részeként, a járadék folyósításhoz kapcsolódó költségek fedezetére a képzéskori szükséglet szerint 3–10% közötti költségtartalékot is képez.

7.F. A biztosítással nem fedezett események és károk, kizárások és korlátozások

Nem fedezi a biztosítás azokat a károkat, amelyeket a biztosított maga szenved el.

A biztosító nem kötelezhető szolgáltatás teljesítésére a következőkben felsorolt események bekövetkezése esetén, még akkor sem, ha ezekkel összefüggésben (következményeként) a különös vagy kiegészítő feltételek szerinti biztosítási események valamelyike következik be:

- a. harci cselekmények és háborús események bármelyik fajtája, továbbá harci eszközök által okozott sérülés vagy rombolás, valamint katonai vagy polgári hatóságok rendelkezései;
- b. felkelés, lázadás, zavargás, fosztogatás, sztrájk (akár bejelentett, akár bejelentés nélküli), munkahelyi rendzavarás vagy elbocsátott munkások rendzavarása, politikai szervezetek megmozdulásai;
- c. egyes egyének vagy csoportok által elkövetett terrorakciók, függetlenül attól, hogy az politikai, vallási, gazdasági vagy egyéb indíttatású szélsőséges erőszak alkalmazását jelenti a magán vagy a köztulajdon ellen;
- d. biológiai és/vagy kémiai – nem békés cselekményekből származó – kockázatokból eredő károk;
- e. a lassú, folyamatos állagromlással okozott károk, amelyek zaj, rázkódás, szag, füst, kormozódás, korrózió, gőz vagy egyéb hasonló hatások következtében állottak be;
- f. vér- és vérkérszítványok gyártói, vérbankok és véradományozó intézetek tevékenységéből eredő károk;
- g. a biztosított jogszabályban írt felelősségénél szigorúbb, szerződésben vagy egyoldalú nyilatkozatban vállalt helyállási kötelezettségen alapuló károk.

Amennyiben a biztosított a biztosító által írásban adott előírásokat, utasításokat nem tartotta be, és a károk ezzel összefüggésben keletkeztek, a biztosító kötelezettsége nem áll be.

7.G. Felelősségbiztosításhoz kapcsolódó jogvédelem biztosítás

A jogvédelmi felelősségbiztosítás alapján a biztosító a következő szolgáltatást nyújtja az alábbi szabályozásnak megfelelően „Komfort” és „Prémium” csomag esetén.

A biztosító jogvédelmi szolgáltatásként vállalja, hogy a jelen feltétel 7.G.a. és 7.G.b. pontjában meghatározottak szerint megtéríti

- a biztosított jogi képviselője költségeit, valamint
- a biztosítottat terhelő, bírósági, hatósági eljárásban jogerős határozattal megállapított költségeket, minden olyan esetben, amikor a biztosított, mint károkozó ellen a Kiegészítő felelősségbiztosítás 6. pontjában meghatározott biztosítási események alapján, továbbá a biztosító – jelen szerződésbe foglalt – kockázatviselési körébe tartozó kárügyekben vagy azokkal közvetlen összefüggésben indítanak bírósági vagy más hatósági eljárást.

a. A biztosító jogvédelmi fedezete az alábbiak szerint áll fenn:

- A biztosító által a biztosított részére egy biztosítási esemény kapcsán nyújtandó teljesítések felső határát a biztosítási esemény bekövetkezteként időpontjában a szerződés szerint érvényes biztosítási összeg képezi, függetlenül attól, hogy az egy biztosítási esemény miatti igényérvényesítés milyen hosszú időn keresztül folyik. Több biztosítási eseménynél, amelyek okozatilag összefüggő egységes folyamatot alkotnak (sorozatkár), a jogvédelmi fedezetre vonatkozó biztosítási összeg csak egyszer áll rendelkezésre.
- Amennyiben a biztosítási évfordulót megelőzően a jogvédelmi fedezetre vonatkozó biztosítási összeg kifizetésre került, a biztosító szolgáltatási kötelezettsége – eltérő megállapodás hiányában – a biztosítási időszak végéig nem áll fenn. A folyamatban lévő eljárások a biztosított költségére folynak tovább.
- Perbeli egyezség esetén a biztosító a költségeket olyan arányban viseli, ahogyan a perbeli egyezség alapján kifizetésre kerülő kártérítési összeg, a biztosított, mint károkozó ellen benyújtott kereset értékéhez viszonyul. Peren kívüli egyezség esetén a biztosító által kifizetésre kerülő ügyvédi munkadíj számításának alapja az egyezségben szereplő kártérítési összeg.
- A biztosító fedezetet nyújt a folyamatban lévő bírósági, hatósági eljárásokban azok jogerős befejezéséig akkor is, ha a biztosítási szerződés időközben megszűnt, feltéve, hogy a biztosítási esemény a jogvédelmi felelősségbiztosítást tartalmazó szerződés hatálya alatt következett be.

b. A biztosító szolgáltatásai:

- A biztosító jogvédelmi szolgáltatásként megtéríti a biztosított jogi képviseletével kapcsolatban felmerült költségeket az alábbi elvek szerint megbízott ügyvédek közreműködése esetén:
- Biztosítottnak jogában áll ügyvédet választani.
 - Fenti választási jog csak olyan ügyvédekre vonatkozik, akiknek irodája azon bíróság vagy közigazgatási hatóság székhelyén van, amely az első fokon indítandó eljárásra illetékes. Ha ezen helységben egyáltalán nincs vagy csak egy ügyvéd működik, akkor választható más, a megyei bíróság illetékességi területén működő ügyvéd is.
 - Az ügyvédet közvetlenül a biztosított bízza meg. A biztosított köteles az ügyvéd megbízásától számított 3 munkanapon belül a megbízott ügyvéd nevét és székhelyét a biztosítónak írásban bejelenteni.
 - Ha a biztosított nem nevez meg ügyvédet, akkor azt a biztosító választja ki.
 - A biztosított visszautasíthatja a biztosító által kiválasztott első ügyvédet. Az ügyvéd visszautasítását írásban azonnal közölni kell. A biztosító által kiválasztott további ügyvédek a biztosított nem utasíthatja vissza.
 - Az ügyvéd, megbízása teljesítéséért közvetlenül a biztosítottal szemben felelős. A biztosító nem felel az ügyvéd tevékenységéért.
 - Ha a jelen jogvédelmi felelősségbiztosítás fedezetének tárgyát képező feltételek szerinti biztosítási esemény kapcsán ugyanabban az eljárásban fellépő ellenérdekű félnek a biztosító más biztosítási szerződés vagy kártérítési jogviszony alapján biztosítási védelmet nyújt, a biztosító köteles a biztosítottat erről a tényről haladéktalanul írásban értesíteni.

c. A biztosító a jogvédelmi felelősségbiztosítás keretében a következő költségeket téríti meg:

- A biztosított ellen indított bírósági eljárás során felmerülő ügyvédi költségeket, ami:
- a biztosított pernyertessége esetén a biztosítottat képviselő ügyvéd –

a mindenkor érvényes, bírósági eljárásban megállapítható ügyvédi költségeket meghatározó jogszabály alapján számított – költségei, levonva belőle azt az összeget, aminek kifizetésére a bíróság a pervesztes felet kötelezi;

- a biztosított pervesztesége esetén a biztosítottat képviselő ügyvéd – a mindenkor érvényes, bírósági eljárásban megállapítható ügyvédi költségeket meghatározó jogszabály alapján számított – költségei, valamint az az ügyvédi költség, aminek kifizetésére a bíróság jogerős határozattal a biztosítottat, mint pervesztes felet kötelezi.
 - A vonatkozó jogszabály alapján megállapított ügyvédi költségek fedezetére a biztosító indokolt esetben előleget nyújthat, ami nem haladhatja meg a szerződésben jogvédelemre meghatározott biztosítási összeg 50%-át.
 - Ha a jelen jogvédelmi felelősségbiztosítás alapján a biztosító szolgáltatási kötelezettsége kevesebb, mint a biztosítottnak folyósított előleg, akkor a biztosított köteles a fennálló különbözetet – a tényleges szolgáltatási kötelezettség megállapításától számított – 3 napon belül visszafizetni a biztosító részére.
- Polgári per vagy hatósági eljárás esetén a jogerős bírósági vagy hatósági határozat alapján megállapított azon költségeket, amelyeket a biztosított, mint károkozó köteles a károsult fél javára megfizetni, feltéve, hogy ezekre a költségekre nem áll fenn más irányú biztosítási védelem.
- A jogerős bírósági vagy hatósági határozat alapján megállapított és a biztosított által fizetendő, illetve megelőlegezendő:
 - illeték összegét;
 - a bíróság vagy hatóság által kirendelt szakértők, tolmácsok tevékenységéért járó díjat;
 - a bírói vagy hatósági eljárás előlegét vagy díját;
 - valamint a tanú(k)nak járó költségértérítést.

d. A jogvédelmi felelősségbiztosítás fedezete nem terjed ki a következő esetekre:

- A talaj vagy az élő vizek szennyezésével összefüggő káreseményekre. Jelen pont értelmezésében szennyeződésnek tekintendő minden olyan anyag bejutása, behatolása, beszívargása a talajba, élő vízbe, amely hátrányos biológiai, kémiai vagy fizikai változást okoz azok természetes tulajdonságaiban.
- A biztosítottak érdekeinek védelmére egymással szemben.
- Olyan kötelezettség miatti jogérvényesítésre, amit a biztosított mástól átvállalt.
- Olyan káreseményekre, amelyeket a biztosított szándékosan és jogellenesen okozott.
- A biztosítottal vagy jogi képviselőjével szemben, – a biztosítási eseménnyel kapcsolatos eljárásban rosszhiszemű pervitel vagy mulasztás miatt kiszabott – bírságra, illetve a megnevezett magatartás miatti többletköltségre.
- A biztosítási esemény bekövetkezésének bejelentési időpontja előtt keletkezett költségek térítésére.

e. A biztosított kötelezettségei:

- Egészében és a valóságnak megfelelően felvilágosítani a biztosítót a mindenkori tényállásról, és a biztosító kívánságára valamennyi okmányt átadni, illetve a biztosított képviseletét ellátó ügyvédet a titoktartás alól felmenteni a biztosító irányában.
- A képviseletét ellátó ügyvédnek teljes körű képviseleti jogot adni, őt teljes egészében és a valóságnak megfelelően a mindenkori tényállásról tájékoztatni és kívánságára minden okmányt rendelkezésére bocsátani.
- A felmerülő költségeket igazoló dokumentumot kiegyenlítés előtt minimum 8 munkanappal korábban a biztosító ellenőrzésére átadni.
- Mindent megtenni a költségek növekedésének megakadályozása érdekében, elkerülni, ami a költségeket indokolatlanul növeli.
- A biztosítónak lehetővé tenni, hogy a károkozással kapcsolatos igényeket lehetőség szerint peren kívül rendezze.
- A biztosított köteles a biztosító előzetes állásfoglalását bekérni a károkozással kapcsolatos igények bírósági érvényesítése vagy elhárítása, illetve a bírói döntés megtámadása előtt – különös tekintettel a sikerre való kilátással kapcsolatban –, továbbá a biztosított köteles a

biztosítóval egyeztetni az egyezségkötéseket. A biztosítóra nem hatályos a biztosítóval nem egyeztetett – biztosítási szolgáltatás teljesítésére vonatkozó egyezségkötés.

- Ha az igényérvényesítés elhalasztása a biztosított érdekeit méltánytalanul nem sérti (pl.: elévülés miatt), akkor a biztosított – az igények bírói érvényesítése előtt – köteles megvárni az ugyanazon biztosítási eseményre vonatkozó büntetőeljárás befejezését, vagy az igényeknek csak egy részét érvényesíteni és a további igények érvényesítését a jogerős végzésig elhalasztani.

f. **A biztosítási igény átruházása:**

A biztosítottnak olyan összegek megfizetésére vonatkozó igényei, amelyeket a biztosító neki megfizetett – felmerülésükkor – a biztosítottat megillető jogokkal együtt átszállnak a biztosítóra.

A biztosító igényeinek érvényesítésekor a biztosított köteles a biztosító támogatására, és a követelések biztosító javára történő engedményezésére. A biztosítókról és a biztosítási tevékenységről szóló 2003. évi LX. törvény 103.§ (9) bekezdése alapján a jogvédelmi szolgáltatás a felelősségbiztosítási szolgáltatáshoz kapcsolódik.

IV. KIEGÉSZÍTŐ BALESETBIZTOSÍTÁS

A Groupama Garancia Biztosító Zrt. (továbbiakban: biztosító) arra vállal kötelezettséget, hogy:

- az albiztosításban meghatározott díj megfizetése ellenében, külön díj felszámítása nélkül a jelen feltételek szerinti alapszolgáltatást;
- külön díj megfizetése mellett pedig az alapszolgáltatáson felüli további szolgáltatást

nyújt a jogosultnak a szerződésben rögzített feltételek teljesülése esetén. Jelen kiegészítő balesetbiztosítás csak a GB524 jelű Groupama Garancia Lakásbiztosítás Általános feltételeivel és Épület- és Ingóságbiztosítás (alpbiztosítás) különös feltételeivel együtt érvényes. Jelen feltételekben nem szabályozott kérdésekben a Polgári Törvénykönyvben rögzítettek az irányadók. Amennyiben a jelen feltételek bármely rendelkezése eltér az Épület- és Ingóságbiztosítás (alpbiztosítás) Különös feltételben foglaltaktól, jelen feltételek rendelkezései az irányadók.

1. Biztosított, kedvezményezett

Biztosított:

- a. az albiztosítások kötvényén biztosítottként feltüntetett személy, valamint
- b. az albiztosítások kockázatviselési helyén állandó lakhellyel rendelkező és a kötvényen megnevezett biztosítottal életvitelszerűen együtt élő személyek, továbbá
- c. a nem állandó lakott épületre vonatkozó alpbiztosítások kötvényén biztosítottként megnevezett személy és akik a biztosított állandó lakhelyén a biztosítottal életvitelszerűen együtt élnek.

Kedvezményezett: az a személy, aki a kiegészítő biztosítás meghatározott biztosítási eseménye bekövetkezése esetén a kiegészítő biztosítás szolgáltatásának igénybevételére jogosult. A szolgáltatás teljesítése előtt a biztosító a kedvezményezett személyazonosságát ellenőrzi.

A kiegészítő biztosításban kedvezményezett lehet a biztosított, illetve a biztosított örököse(i).

2. Területi és időbeli hatály

A biztosító kockázatviselése a szerződés hatálya alatt, a világon bárhol bekövetkező, jelen feltételben részletezett biztosítási eseményre vonatkozik.

3. A biztosítás megszűnése

- a. A balesetbiztosítás az Épület és Ingóságbiztosítás (alpbiztosítás) megszűnésével együtt megszűnik.
- b. A balesetbiztosítás fedezetcsomagonként megállapított alapszolgáltatásán felüli további szolgáltatás az alpbiztosítás fennmaradása mellett, írásban bármikor megszüntethető.
- c. Az adott biztosított vonatkozásában, ha a baleseti halálra, illetve a 100%-os rokkantságra szóló szolgáltatás kifizetésre kerül.

4. A biztosított, kedvezményezett kötelezettségei

A biztosított kötelezettségeit a I. Általános feltételek 11.A. pontja tartalmazza.

A biztosított halála esetén, a kedvezményezett kárbejelentési kötelezettsége megegyezik a biztosított kötelezettségével.

5. A biztosítás díja

A kiegészítő balesetbiztosítás alapszolgáltatási fedezeteit mindhárom fedezetcsomag külön díj felszámítása nélkül tartalmazza.

A fedezetcsomagok alapszolgáltatásán felüli további szolgáltatásnak külön díja van, melynek díjfizetési gyakorisága és módja megegyezik az alpbiztosításával.

Az egységek számának szerződő szándéka szerinti növekedésekor a díjak arányosan növekednek.

6. Biztosítási összeg

A balesetbiztosítás szolgáltatási elemenkénti, egy egységre vetített kezdeti biztosítási összegei biztosítottanként:

- a. baleseti halál esetére 200 000 Ft;
- b. baleseti 100%-os rokkantság esetére 400 000 Ft;
- c. baleseti 1-9%-os rokkantság esetére 5000 Ft;
- d. baleseti csonttörés, csontrepedés esetén 5000 Ft;
- e. legalább 28 nap folyamatos baleseti eredetű táppénzes (beteg)állomány esetén 5000 Ft;
- f. baleseti halál esetén a temetési számlát benyújtó részére kerül kifizetésre a temetési költségek fedezetére 100 000 Ft.

A biztosító a biztosítási összegben felül – függetlenül a választott egységek számától – megtéríti a biztosított balesete során keletkezett ruhakárát is, maximum 50 000 forintig.

A fedezetcsomagok az alábbi egység számú alapfedezetet tartalmaznak:

- „Bázis” fedezetcsomag 1 egység;
- „Komfort” fedezetcsomag 2 egység;
- „Prémium” fedezetcsomag 3 egység.

Amennyiben az alapszolgáltatási fedezeten túl további szolgáltatás elemet, vagyis egysége(ke)t választ az ügyfél, akkor a biztosítási összeget a kötvény tartalmazza.

7. Biztosítási esemény

Biztosítási esemény a biztosított tartamon belül a jelen feltételben meghatározott balesetből eredően bekövetkező:

- a. halála;
- b. rokkantsága;
- c. csonttörése, csontrepedése;
- d. legalább 28 napos folyamatos táppénzes (beteg)állománya.

A biztosított tartamon belül bekövetkező balesetekor a biztosító megtéríti a biztosított magán viselt ruházatában keletkezett kárait (a zsebtartalom kizárásával) az Épület- és Ingóságbiztosítás (alpbiztosítás) feltétel rendelkezéseinek megfelelően.

A biztosítási védelem nem terjed ki az Általános feltételekben meghatározott kizárásokon és az Épület- és Ingóságbiztosítás (alpbiztosítás) feltételben foglaltakon túl:

- a. a szerződés megkötésekor már meglévő egészségkárosodásokra (és az ezekkel közvetlenül összefüggésbe hozható biztosítási eseményekre);
- b. a biztosított által versenyszerűen, díjazásért üzött sporttevékenység során (versenyeken vagy edzéseken) bekövetkező balesetekre;
- c. az öngyilkossággal, öncsonkítással vagy annak kísérletével összefüggő eseményekre;
- d. a biztosított súlyosan ittas állapotával (2,51 ezrelék vagy ennél magasabb véralkoholszint) okozati összefüggésben bekövetkező eseményekre;
- e. kábítószer vagy bódító hatású anyag, továbbá nem orvos által előírt gyógyszer fogyasztása miatti tudatzavar vagy a belátási képesség csökkenése miatt bekövetkező biztosítási eseményekre;
- f. mentális- és viselkedészavarokkal összefüggésben bekövetkező biztosítási eseményekre;
- g. kozmetikai célú, plasztikai sebészeti beavatkozásokra és kórházi ápolásra, valamint az orvosilag nem indokolt műtétekre, kórházi ápolásokra és gyógyító eljárásokra;
- h. ha a biztosítási eseményt öngyógyítás okozta;
- i. ha a biztosítási esemény nem orvosi szaktevékenységű egyén általi kezeléssel összefüggésben következett be;
- j. ha a biztosított későn fordult orvoshoz, és ezért az elváltozást már gyógyszeres kezeléssel nem, csak műtéttel lehetett befolyásolni, vagy kórházi ápolásra szorult;
- k. a repülőeszközök, továbbá ejtőernyő (ideértve az ugrót szállító légi eszközt is) használatából eredő balesetekre, kivéve az olyan baleseteket, amelyeket a biztosított személy légi jármű utasaként, a polgári légi forgalomban engedélyezett járművön vagy személyforgalomban engedélyezett és kijelölt katonai légi járművön polgári utasként szenved el. Utasnak az minősül, aki a légi járműnek nem üzemtartója és nem tartozik a személyzethez;

- l. a motoros járművek versenyén, illetve az országos és nemzetközi síugró, bob, sibob versenyeken (edzéseken) a nézőt érő balesetekre, ideértve a teszt-túrákat és a rally versenyeket is;
- m. arra a balesetre, amely a biztosított vezetői engedély vagy más szükséges hatósági engedély nélküli vagy ittas állapotban történt vasúti, légi, vízi, közúti jármű vezetése közben, azzal okozati összefüggésben következett be, ideértve a nem közforgalmi úton történt gépjárművezetést is;
- n. a szívinfarktus és az agyvérzés miatti halálos balesetekre.
- Az adott baleset előtt bármely okból már sérült, csonka vagy funkciójában korlátozott testrészek a kiegészítő biztosításból ki vannak zárva.

8. A biztosító szolgáltatása

A biztosító jelen kiegészítő balesetbiztosítási feltétel 6. pontjában meghatározott összegeket a biztosítási egységek számával figyelembe véve nyújtja szolgáltatásként az alábbiak szerint:

- a biztosított baleseti halála esetén a baleseti eredetű halál esetére szóló összeget és a temetési költséget;
- a biztosított baleseti eredetű 10-100%-os fokú rokkantsága esetén a baleseti rokkantság esetére szóló összegből a rokkantság fokának megfelelő hányadot, az 1. sz. táblázatban rögzített különböző rokkantsági fokoknak megfelelően;
- a biztosított baleseti eredetű 1-9%-os fokú rokkantsága esetén az 1-9%-os fokú baleseti rokkantság esetére meghatározott összeget;
- a biztosított baleseti eredetű csonttörése, csontrepedése esetén a csonttörés, csontrepedés esetére szóló összeget;
- a biztosított baleseti eredetű, legalább 28 nap folyamatos táppénzes (beteg)állománya esetén a táppénzes (beteg)állomány esetére szóló összeget; a biztosított balesetekor a magán viselt ruházatában keletkezett kárát is, a zsebtartalom kizárásával.
- a biztosító a ruházati kárra vonatkozó szolgáltatás teljesítésekor megkövetelheti a ruházatban keletkezett kár és az adott baleset közti összefüggést bizonyító iratok bemutatását.

A biztosító a d. és e. pontban meghatározott szolgáltatási elemekre a jelen Kiegészítő balesetbiztosítás megkötése esetén is csak maximum 3 egységnek megfelelő összegig teljesít szolgáltatást.

A baleseti halál esetére szóló biztosítási összegből a biztosító levonja az ugyanebből a balesetből eredő rokkantság miatt már kifizetett összeget. Amennyiben a baleseti rokkantságra kifizetett szolgáltatások összege meghaladja a baleseti halálra szóló szolgáltatás összegét, az esetleges többlet-kifizetést a biztosító nem követelheti vissza.

Amennyiben a baleseti rokkantság szolgáltatás teljesítését megelőzően ugyanazon baleset következtében a biztosított a baleseti halál szolgáltatás elvélési idején belül meghal, a biztosító baleseti rokkantság szolgáltatást nem, csak baleseti halál szolgáltatást teljesít.

A biztosító a balesetből eredő rokkantság fokát a jelen Feltételek elválaszthatatlan részét képező 1. számú táblázatban foglaltaknak megfelelően állapítja meg.

8.A. Rokkantsági fok megállapítása

- A szerződés tartama alatt bekövetkező balesetekből eredő maradandó baleseti sérülések mértékei (rokkantsági fokok) összegződnek. Amennyiben az összegzett rokkantsági fok eléri a 100%-ot, a biztosítási védelem az adott biztosított tekintetében megszűnik.
- A biztosító az adott biztosítási év során bekövetkező különböző balesetekből eredő, de következményeiket tekintve egymásra ható rokkantságot előidéző sérülések esetén, a legsúlyosabb következményekkel járó sérülésre teljesít szolgáltatást úgy, hogy a kifizetendő összeget a könnyebb sérülésekre már teljesített szolgáltatással csökkenti.
- A rokkantság fokát az 1. számú táblázat szerint kell megállapítani.
- A tartós rokkantságot és annak mértékét a biztosító orvosa állapítja meg. Az elbírálás során, a biztosító orvosának döntése, valamint a biztosító szolgáltatása a társadalombiztosítási eljárástól és annak eredményétől független.
- Az 1. számú táblázatban felsorolt érzékszervek vagy testrészek részleges elvesztése vagy károsodása esetén a rokkantság fokát a biztosító orvosa ennek megfelelő mértékben állapítja meg.

- Az érzékszervek működőképességének részleges elvesztése esetén, a szolgáltatást legfeljebb a megfelelő rokkantsági fok 75%-ban lehet meghatározni.
- Ha a rokkantság foka a táblázat alapján nem állapítható meg, akkor azt a biztosító orvosa állapítja meg.
- Egy balesetből fakadó több sérülés esetén, a szolgáltatás teljesítése során a rokkantsági táblázat, valamint az 5., a 6. és 7. bekezdések alapján adódó százalékok összegzésre kerülnek.
- A baleseti rokkantság végleges fokát a biztosító a baleset bekövetkezése után legkésőbb 2 évvel állapítja meg. Amennyiben a rokkantság végleges foka meghaladja az előzetesen megállapított rokkantsági fokot, a biztosító a rokkantsági fok különbözetének megfelelő többletszolgáltatást kifizeti.
- A végleges rokkantsági fok megállapítása után, a végelszámolás során a kifizetendő baleseti rokkantsági biztosítási összegből ugyanezen biztosítási eseményből adódóan rokkantságra már kifizetett összegek levonásra kerülnek.

1. számú táblázat

Testrészek károsodása	Rokkantság foka
egyik felső végtag vállizülettől való teljes elvesztése vagy teljes működésképtelensége	70%
egyik felső végtag könyökizület fölött való teljes elvesztése vagy teljes működésképtelensége	65%
egyik felső végtag könyökizület alatt való teljes elvesztése vagy működésképtelensége, továbbá az egyik kéz teljes elvesztése vagy működésképtelensége	60%
egyik hüvelykujj teljes elvesztése vagy működésképtelensége	20%
egyik mutatóujj teljes elvesztése vagy működésképtelensége	10%
bármely más ujj teljes elvesztése vagy működésképtelensége	5%
egyik alsó végtag combközépig fölött való teljes elvesztése vagy működésképtelensége	70%
egyik alsó végtag combközépigig való teljes elvesztése vagy működésképtelensége	60%
egyik alsó végtag lábszár közepéig való vagy egyik lábfej teljes elvesztése vagy működésképtelensége	50%
egyik lábfej boka szintjében való elvesztése vagy teljes működésképtelensége	30%
egyik nagylábujj teljes elvesztése vagy működésképtelensége	5%
bármely más lábujj teljes elvesztése vagy működésképtelensége	2%
mindkét szem látóképességének teljes elvesztése	100%
egyik szem látóképességének teljes elvesztése	35%
egyik szem látóképességének teljes elvesztése, amennyiben a biztosított a másik szem látóképességét már a biztosítási eseményt megelőzően elvesztette	65%
mindkét fül hallóképességének teljes elvesztése	60%
egyik fül hallóképességének teljes elvesztése	15%
egyik fül hallóképességének teljes elvesztése, amennyiben a biztosított a másik fül hallóképességét már a biztosítási eseményt megelőzően elvesztette	45%
a beszélnőképesség teljes elvesztése	60%
a szaglólőrész teljes elvesztése	10%
az ízlélőképesség teljes elvesztése	5%

A biztosított életbenléte esetén a szolgáltatás teljesítésének feltétele, hogy a biztosított a szolgáltatási igény elbírálása szempontjából lényeges körülményekre vonatkozóan felmentést ad az orvosi titoktartás alól minden olyan orvosnak, kórháznak és egészségügyi intézménynek, amelyek őt kezelték, és felhatalmazza a biztosítót, hogy a közölt adatok, tudomására jutott egyéb körülmények ellenőrzése céljából ezektől a szükséges információkat beszerezze, valamint ugyanebből a célból más biztosítóval, a társada-

lombiztosítóval és egyéb hatósággal kapcsolatba lépjen. Amennyiben a biztosított az orvosi titoktartás alóli felmentő nyilatkozatot nem adja meg, és emiatt lényeges körülmények kideríthetetlené válnak, a biztosító kötelezettsége nem áll be.

A biztosítottat kárenyhítési kötelezettség terheli. Ennek értelmében:

- A baleset után haladéktalanul orvosi segítséget kell igénybe venni, és az orvosi kezelést a gyógyító eljárás befejezéséig folytatni kell.
- Gondoskodni kell továbbá a megfelelő ápolásról, és általában törekedni kell a biztosítási esemény következményeinek lehetőség szerinti elhárítására, illetve enyhítésére.

Ha a biztosított kárenyhítési kötelezettségének nem tesz eleget, a biztosító annyiban mentesül a teljesítés alól, amennyiben a biztosított mulasztása közrehatott állapotának súlyosabbá válásában.

Jelen feltételek alapján kötött kiegészítő biztosítási szerződésben a biztosított a kiegészítő biztosítási szerződés megkötéséhez való hozzájáruló nyilatkozatával egyidejűleg felhatalmazza a biztosítót arra, hogy vitás esetben a biztosító által megbízott orvosokkal vizsgálatokat végeztesen, illetve a biztosítási eseménnyel összefüggő leleteket, információkat közvetlenül a kezelőorvostól, intézménytől megkérje.

A szolgáltatási igény bejelentésekor a biztosító az alábbi dokumentumok bemutatását kéri:

- a biztosítási kötvény (leadását is) és az utolsó díjfizetést igazoló nyugta;
- a biztosított születési idejét hitelt érdemlően igazoló okirat;
- halotti anyakönyvi kivonat;
- a halál okát igazoló halottvizsgálati bizonyítvány, boncolási jegyzőkönyv, hatósági, és igazságügyi orvosszakértői vizsgálat eredményei;
- a biztosítási esemény bekövetkeztét, és annak következményeivel kapcsolatos a kezelőorvosi orvosi dokumentációk, orvosi vizsgálat eredményei, keresőképtelenséget igazoló dokumentációk, orvosszakértői véleményezések;
- a közlési kötelezettség vizsgálatához a kezelőorvosi orvosi dokumentációk, orvosi vizsgálat eredményei, orvosszakértői véleményezések;
- az XI. fejezetben meghatározott kizárt kockázatok ellenőrzéséhez szükséges hatósági eljárás során keletkezett iratok és orvosszakértői dokumentációk;
- a kedvezményezett azonosítását hitelt érdemlően igazoló okirat, alapító okirat, jogerős hagyatéki végzés, öröklési bizonyítvány, jogerős gyámhatósági határozat;
- az okiratok beszerzésének költségei a kedvezményezettet terhelik, beleértve a X. fejezet 6. bekezdésében előírt orvosi- és hatósági eljárásokra vonatkozó iratok, dokumentációk hiteles magyar nyelvű fordítását.

8.B. Független orvosi bizottság

Azokban az esetekben, amelyeket a jelen feltételek a biztosító (vagy általa kijelölt) orvosának hatáskörébe utal, a biztosított (vagy a kedvezményezett) panasszal élhet, és a döntés független orvosokból álló bizottság általi felül-

vizsgálatát kérheti. Független orvosi bizottság vizsgálatát és állásfoglalását a biztosító is kérheti.

Az orvosi bizottság létszáma változó, azt az eset körülményei alapján a biztosító állapítja meg. Összetételére mindkét fél javaslatot tesz a létszám 50–50%-a erejéig, elnökét a felek közös megegyezéssel bízzák meg.

A biztosított köteles alávetni magát a bizottság által előírt vizsgálatoknak, valamint a baleset következményeinek enyhítésére vonatkozó utasításainak. Az orvosi bizottság ügyrendjét saját maga állapítja meg. A bizottság működéséről jegyzőkönyvet készít, döntéséről határozatot hoz. E dokumentumokba az ügyfél betekinthez.

Az orvosi bizottság működésének költségeit (az érvényes tarifák alapján) maga állapítja meg. Az orvosi bizottság eljárásával kapcsolatos költségeket az a fél viseli, akinek érdekében állt az összehívása. Amennyiben a szerződő vagy a biztosított kezdeményezte az eljárását, és az orvosi bizottság a javára döntött, a költségeket a biztosító fizeti.

8.C. Fogalmak

Baleset: A biztosított akaratán kívül, hirtelen fellépő külső behatás, amelyből eredően a biztosított a bekövetkezésétől számított egy éven belül meghal, vagy 2 éven belül végleges munkaképtelenséget, maradandó egészségkárosodást (rokkantságot) és/vagy azonnali múlékony sérülést szenved. Jelen Feltételekben balesetnek minősülnek az alábbi események is, amennyiben ezek a biztosított akaratán kívül, hirtelen következnek be:

- vízbefúvás;
- égési sérülések, leforrázás, villámcsapás, elektromos áram hatásai;
- károsító gázok, gőzök belélegzése, mérgező vagy maró anyagok szervesbe való kerülése.

A betegségek bekövetkezése nem minősül balesetnek, a fertőző betegségek bekövetkezése nem tekinthető baleseti következménynek. Az öngyilkosság és az öngyilkossági kísérlet nem baleset.

Kórház: Az egészségügyi hatóság által engedélyezett, illetőleg ilyenként nyilvántartott kórházak, klinikák, amelyek állandó szakorvosi irányítás és felügyelet alatt állnak:

- az üzemi kórházak;
- a fegyveres testületek kórházai;
- minden olyan, az erre jogosult egészségügyi hatóság által elismert egyéb gyógyintézmény, ahová az orvos a biztosítottat beutalja.

Jelen Feltételek alapján létrejövő szerződések szempontjából nem minősülnek kórháznak különösen:

- a tüdőbetegek számára fenntartott gyógyintézetek és szanatóriumok;
- az idült, gyógyíthatatlan betegségben szenvedők gyógy- és gondozóintézetei;
- gyógyüdülők és utógondozó szanatóriumok;
- az idősek szociális otthonai és azok betegosztályai;
- a fürdő- és egyéb gyógyintézetek;
- az ideg- és elmebetegek gyógy- és gondozóintézetei.

1. Különleges üvegek biztosítása

Az alapbiztosításhoz kötött kiegészítő különleges üvegek biztosítására vonatkozó fedezet alapján, a szerződésben meghatározott díj ellenében a biztosító megtéríti a jelen kiegészítő szerződéssel biztosított vagyontárgyakban keletkezett károkat az alábbi feltételek szerint

1.A. Biztosítási esemény

1. Az épület
 - szerkezetileg
 - nyílászáróiba, loggiáiba, teraszaiba
 beépített és az alapbiztosításban nem biztosított üvegfelületek üvegezésében;
 2. bútorok és képek üvegezése;
 3. tükrök;
 4. akvárium és terrárium;
 5. fürdő, zuhany és mosdó berendezések, kabinok;
 6. szauna ajtók és ablakok;
 7. elötetők, üvegtetők;
 8. télikertek;
 9. főző és sütő berendezések;
 10. napkollektorok, napelemek
- üvegezésében vagy az üvegezést helyettesítő polikarbonát felületeiben balesetszerűen bekövetkező törés vagy repedéskár.

1.B. Biztosítási összeg

A biztosító szolgáltatási kötelezettsége biztosítási évente a szerződő által meghatározott biztosítási összegig terjed. A biztosítási összeget a kötvény tartalmazza.

Jelen kiegészítő feltételben biztosított vagyontárgyakra, üvegezésekre vonatkozóan a biztosító nem alkalmaz aránylagos kártérítést.

1.C. A biztosító szolgáltatása

A biztosítási esemény miatt károsodott biztosított különleges üvegekkel, üvegezésekkel azonos méretű és üvegminőségű különleges üvegezés, üvegszerkezet pótlásának, valamint az üvegezés tartószerkezete le- és fel szerelésének költségeit téríti meg a biztosító.

Nem téríti meg a biztosító az üvegezést rögzítő tartószerkezet, annak elhasználódása vagy alakváltozása (deformálódása) miatt szükségessé váló javítások költségeit.

2. Épület felújításának, bővítésének biztosítása

Az alapbiztosításhoz kötött kiegészítő Épület felújításának, bővítésének biztosítására vonatkozó fedezet alapján, a szerződésben meghatározott díj ellenében a biztosító megtéríti a jelen kiegészítő szerződéssel biztosított vagyontárgyakban keletkezett károkat az alábbi feltételek szerint.

2.A. Biztosított vagyontárgyak

- Az alapbiztosításban biztosított lakó-, melléképület, építmény és épületberendezés, épülettartozék.
- A biztosított tulajdonát képező építőanyagok, építőgépek.

2.B. Biztosítási esemény

- A biztosított lakóépület felújítási, bővítési munkáinak végzésével okozati összefüggésben előre nem látható módon, balesetszerűen a biztosított lakó-, melléképületben és építményekben keletkezett dologi kár.
- Az alapbiztosításban a fedezetcsomaghoz felsorolt biztosítási események által a jelen feltétel 2.A. pont második bekezdésében (biztosított tulajdonát képező építőanyagok, építőgépek) meghatározott vagyontárgyakban okozott kárai.

2.C. Biztosítási összeg

A biztosító szolgáltatási kötelezettsége káreseményenként és biztosítási évente a szerződő által meghatározott biztosítási összegig terjed. A biztosítási összeget a kötvény tartalmazza.

2.D. A biztosító szolgáltatása

A biztosító a szerződésben (kötvényben) meghatározott limitig téríti meg:

- a felújítás, bővítés során keletkező épületkárokat;
- a biztosított tulajdonát képező építőanyagok, építőgépek azon kárait, amelyek az adott lakóépületre, lakásra vonatkozó „Groupama Garancia Lakásbiztosítási” szerződésben megkötött fedezet-csomag albiztosításában meghatározott biztosítási esemény miatt keletkeznek.

A teríthetőség feltétele, hogy a biztosított lakóépület a felújítási, bővítési munkák kezdetekor rendeltetésének megfelelő állapotban legyen, valamint, hogy az építési munkákra vonatkozó szükséges biztonsági intézkedéseket megtegyék. A szükségessé váló biztonsági intézkedések költségei nem kerülnek térítésre.

A biztosítási fedezet nem terjed ki az Általános feltételekben meghatározott kizárásokon túl az építőgépek, különféle építési berendezések szerelésével kapcsolatos tevékenységre, a próbaüzemre, az üzemi próbákra.

3. Garázsban tartott járművek biztosítása

A kiegészítő feltételek keretében a szerződő felek megállapodnak abban, hogy ha a szerződő (biztosított) a meghatározott pótdíjat megfizette, a biztosító szolgáltatási kötelezettsége kiterjed azokra a károokra, amelyeket a biztosítási szerződésben meghatározott biztosítási események – kivételt képeznek a felelősségi károk – a jelen kiegészítő biztosítás feltételei alapján biztosított vagyontárgyakban okoztak.

3.A. Biztosított vagyontárgyak

A lakásbiztosítás keretében a kockázatviselés helyén garázsban, fedett kocsibeállóban tartott, a szerződésben nevezett biztosított(ak) saját tulajdonában levő érvényes magyar hatósági jelzésekkel és dokumentumokkal ellátott jármű.

Járműnek minősül a jelen kiegészítő biztosítás szempontjából:

- a személygépkocsi és
- a motorkerékpár.

3.B. Biztosítási összeg

Az egy biztosítási évre és egy járműre vonatkozó biztosítási összeget (limitet) a szerződőnek kell meghatároznia a garázsban, fedett kocsibeállóban tárolt járművek újra beszerzési értéke alapján a biztosító által ajánlatételkor közölt felső határértéken belül. A választott limit meghatározásánál a járművek lehetséges legmagasabb értékét és számát szükséges meghatározni.

A biztosítási ajánlatban rögzíteni kell a biztosított járművek számát. Több és különböző értékű jármű esetén a járművekre vonatkozóan csak egyféle limitösszeg határozható meg.

3.C. Biztosítási esemény

Az alapbiztosításban a fedezetcsomaghoz felsorolt biztosítási események.

3.D. Kizárások

Nem nyújt szolgáltatást a biztosító az Általános feltételekben meghatározott kizárásokon túl:

- a. ha a járművön hatósági engedélyhez kötött átalakítást végeztek, de a szükséges engedélyt a káresemény előtt nem szerezték meg, és a káresemény összefüggésben van az átalakítással;
- b. a baleseti jellegű biztosítási esemény időpontjában a jármű nem rendelkezett érvényes műszaki vizsga igazolással;
- c. a jármű olyan felszereléseiben keletkezett károokra, amelyeket az érvényes hatósági előírások tiltanak vagy külön engedélyhez kötnék, de a szükséges engedélyt a káresemény előtt nem szerezték meg;
- d. a jármű üzem- és kenőanyagjaiban keletkezett károokra;
- e. a jármű értékcsökkenésére;
- f. az egyébként javítható alkatrész kicserélése esetén fellépő többetköltségre;

- g. a biztosítási esemény következtében sérült alkatrészeken kívüli részek fényezési költségére;
- h. a járművet autóversenyre való felkészülés következményeként ért károokra;
- i. a jármű rakodása közben, annak következményeként keletkezett károokra;
- j. a járműben szállított gyúlékony, robbanó, maró, korrodáló anyagok által előidézett vagy általuk súlyosított károokra (a súlyosítás mértékének megfelelő részre);
- k. amennyiben a természetes személy szerződő, biztosított vagy velük egy háztartásban élő hozzátartozójuk, illetve a nem természetes személy szerződő, biztosított – a jármű megóvásában közvetlenül érdekelt – tagja, alkalmazottja vagy megbízottja vagy a járművet jogosan használó más személy a járművet az adott járműkategória vezetésére érvényes gépjárművezetői engedély nélkül vagy kábítószer, vagy a vezetési képességeket hátrányosan befolyásoló egyéb szer, vagy alkohol hatása alatt (0,4 ezreléket elérő véralkohol szint) vezette. Nem minősül gépjárművezetői engedély nélküli vezetésnek, ha a gépjárművet lejárt gépjárművezetői engedéllyel vezették, de azt a káreset után 30 napon belül, változatlan feltételekkel meghosszabbították;
- l. szakszerűtlen üzemeltetés okozta károokra;
- m. a jármű elhanyagolt műszaki állapotának következménye miatt bekövetkező károokra;
- n. a tűzrendészeti előírások megsértésének következménye miatti károokra.

3.E. A biztosító szolgáltatása

A biztosító szolgáltatási kötelezettsége káreseményenként a biztosítási szerződésben (kötvényben) járművenként (személygépjárművenként, motorkerékpáronként) meghatározott egy biztosítási évre (12 hónap) vonatkozó limitig terjed, (kártérítési limit: személygépjármű vagy motorkerékpár/biztosítási év), a következő kiegészítésekkel:

- a. A biztosító a kártérítési limit mértékéig a jármű pótlási vagy helyreállítási költségeit téríti meg az alábbiak szerint:

A jármű pótlási költsége: A jármű káresemény időpontjában fennálló magyarországi piaci értéke, de legfeljebb a magyarországi Eurotax katalógus, vagy az Eurotax ETAX járműértékelő programja alapján számított érték.

A jármű pótlásának költségét téríti meg a biztosító, ha a jármű a biztosítási esemény következtében olyan mértékben károsodik, hogy helyreállítási költsége meghaladja a káridőponti érték 80%-át. Helyreállítási költségen a biztosítási esemény következtében keletkezett fizikai károsodások magyarországi javítóműhelyben történő szakszerű helyreállításának márkára jellemző átlagos javítási költségét értjük

Maradvány (roncs) érték: A biztosító a maradvány (roncs) átvételére nem kötelezhető. Amennyiben a biztosító a maradványt (roncsot) nem vette át, a megállapított kárösszegeből levonja a maradvány (roncs) értékét.

Helyreállítási költségek térítése: A biztosító megtéríti a biztosítási esemény következtében keletkezett fizikai károsodások magyarországi javítóműhelyben elvégzett, szakszerű helyreállításának számlával igazolt, márkára jellemző, átlagos javítási költségét.

A biztosító a kárkifizetés teljesítése előtt jogosult a benyújtott javítási számla tartalmát ellenőrizni a javításhoz kapcsolódó beszerzési vagy alvállalkozói számla bekérésével és a jármű javítás utáni szemléjével.

Bizonylatok hiányában a felek a becsült kár összegszerűsége tekintetében megállapodást köthetnek, amelynek alapja a biztosító által kalkulált, a kár időpontjában alkalmazott átlagos nettó (áfa nélküli) helyreállítási költség. A biztosító az új alkatrészekkel történő helyreállítás költségét téríti meg.

Az életvédelmi-, biztonsági berendezések (légzsák, biztonsági öv) károsodásának helyreállításával kapcsolatos költségeket a biztosító kizárólag típusazonos márkaszervizben történt, számlával igazolt javítás vagy csere esetén téríti meg.

- b. A biztosító a keletkezett kár helyreállítási költségéből minden esetben levonja a biztosítási szerződésben rögzített jelen kiegészítő biztosításra vonatkozóan meghatározott önrészesedés mértékét.

4. Kerékpár, moped, quad, kerekesszék casco biztosítása

A jelen kiegészítő feltételek keretében a szerződő felek megállapodnak abban, hogy ha a szerződő megkötötte az „Általános háztartási ingóságok”-ra vonatkozó alapt biztosítást, valamint a jelen kiegészítő biztosításra vonatkozó díjat megfizette, a biztosító szolgáltatási kötelezettsége kiterjed azokra a károokra, amelyeket a jelen kiegészítő biztosítási feltételben megnevezett biztosítási események okoznak a jelen kiegészítő feltétel alapján biztosított vagyontárgyakban.

4.A. Biztosított vagyontárgyak

A jelen szerződésben biztosított személyek tulajdonát képező és magán-célra használt következő, forgalmi engedélyre nem kötelezett vagyontárgyak:

- a. emberi erővel vagy segédmotorral hajtott kerékpár;
- b. robogó, moped, amelyet olyan motor hajt, amelynek lökettérfogata maximum 50 cm³ vagy motorteljesítménye maximum 4,0 kW és sebessége nem haladja meg az 50 km/órát;
- c. quad, amelyet maximum 70 cm³-es motor hajt;
- d. mozgássérült vagy fogyatékkal élő személy közlekedését segítő emberi erővel vagy motorral hajtott kerekesszék.

4.B. Biztosítási összeg

A biztosítási szerződésben (kötvényen) vagyontárgyanként és káreseményenként, valamint évenként meghatározott limit.

4.C. Biztosítási esemény

- a. Az alapt biztosításban a fedezetcsomaghoz meghatározott biztosítási események által okozott kár.
- b. **Töréskár:** a 4.A. pontban megnevezett biztosított vagyontárggyal Magyarország területén történő közlekedés során bekövetkező baleseti eredetű, kívülről ható, hirtelen fellépő erőhatás által okozott maradandó alakváltozás, sérülés.

4.D. Kizárások

Az Általános feltételekben meghatározott kizárásokon és az Épület-és ingóság biztosításban meghatározottakon túl az alábbi esetekben nem nyújt szolgáltatást a biztosító:

- a. a biztosított vagyontárgy olyan felszereléseiben keletkezett károokra, amelyeket az érvényes hatósági előírások tiltanak vagy külön engedélyhez kötnek, de a szükséges engedélyt a káresemény előtt nem szerezték meg;
- b. a vagyontárgy üzem- és kenőanyagában keletkezett károokra;
- c. a vagyontárgy értékcsökkenésére;
- d. az egyébként javítható alkatrész kicserélése esetén fellépő többletköltségre;
- e. a biztosítási esemény következtében sérült alkatrészeken kívüli részek fényezési költségére;
- f. a vagyontárgyat verseny vagy versenyre való felkészülés következményeként ért károokra;
- g. a vagyontárgy rakodása közben, annak következményeként keletkezett károokra;
- h. a vagyontárgyon szállított gyúlékony, robbanó, maró, korrodáló anyagok által előidézett vagy általuk súlyosított károokra (a súlyosítás mértékének megfelelő részre);
- i. amennyiben a természetes személy szerződő, biztosított vagy velük egy háztartásban élő hozzátartozójuk, illetve a nem természetes személy szerződő, biztosított – a vagyontárgy megóvásában közvetlenül érdekelt – tagja, alkalmazottja vagy megbízottja vagy a vagyontárgyat jogosan használó más személy azt kábítószer vagy a vezetési képességeket hátrányosan befolyásoló egyéb szer, vagy alkohol hatása alatt (0,4 ezreléket elérő véralkohol szint) használta;
- j. mentális- és viselkedészavarokkal összefüggésben bekövetkező biztosítási eseményekre;
- k. szakszerűtlen üzemeltetés okozta károokra;
- l. a vagyontárgy elhanyagolt műszaki állapotának következménye miatt bekövetkező károokra;

- m. a tűzrendészeti előírások megsértésének következménye miatti károokra;
- n. betöréses lopás esetén a szerszám nélkül leszerelhető, levehető alkatrészeinek ellopása miatti kárra;
- o. az öngyilkossággal, öncsonkítással vagy annak kísérletével összefüggő eseményekre;
- p. a szerszám nélkül kivehető berendezés ellopása miatti kárra;
- q. bármely alkatrész vagy felszerelés ellopásával vagy megrongálásával okozott kárra;
- s. edzéseken bekövetkező eseményekre.

4.E. A biztosító szolgáltatása

A biztosító a jelen feltételek alapján keletkező károkat a biztosítási szerződésben vagyontárgyanként és káreseményenként, valamint évenként meghatározott limitig káridőpontra avult értéken téríti meg. A biztosító a szerződésben meghatározott önrészesedést a megállapított helyreállítási költségből minden esetben levonja.

5. Háztartási gépek, elektromos eszközök kiterjesztett garancia biztosítása

A kiegészítő feltételek keretében a szerződő felek megállapodnak abban, hogy ha a szerződő az általános háztartási ingóság vagyoncsoportra biztosítási fedezetet kötött és a jelen kiegészítő biztosításra meghatározott díjat megfizette, a biztosító szolgáltatási kötelezettsége kiterjed azokra a károokra, amelyeket a biztosító a feltételekben biztosítási eseményként meghatározott.

5.A. Biztosított vagyontárgyak

A természetes személy biztosítottak tulajdonában lévő, magáncélú felhasználású 5.A. a. és b. pontban felsorolt háztartási gépek és elektromos eszközök. Az ilyen háztartási gép és elektromos eszköz

- a biztosított lakás berendezéseinek részét kell, hogy képezze;
- a gyártó vagy az eladó garanciája már nincs rá érvényben;
- az eladás napjától számítva nem régebbi 4 évnél;
- új állapotában vették Magyarországon;
- az új állapotban történő vásárláskori bruttó értéke eléri a 30 000 Ft-ot, de nem haladja meg a 300 000 Ft-ot.

a. Háztartási gépek

- borotva, epilátor;
- konyhai elszívó, mérleg, (konyhai, személy);
- elektromos fogkefe;
- főző, sütő, mikrohullámú sütő, fűtő (hősugárzó);
- hajjegyenesítő, hajszárító, hajvágó;
- hűtőgép, fagyasztó;
- kávéfőző, kenyérpíró, kenyérsütő, olajsütő, konyhai kiegészítő (pl. turmixgép, robotgép);
- mosógép, szárító, mosogatógép;
- porszívó, vasaló;
- vízforraló;
- mobilklíma;
- gőztisztító.

b. Elektromos eszközök

- asztali DVD lejátszó/felvevő (csak gyári merevlemezzel);
- blue ray lejátszó;
- média box (a beépített merevlemez nélkül);
- hifi kiegészítő, hifilejátszó;
- otthoni audio rendszer, otthoni házi mozi rendszer;
- projektor;
- rádió, rádiós magnó;
- set top box (jelátalakító);
- satelit vevő (parabola antenna is);
- televízió;
- video felvevő/lejátszó.

c. Nem biztosítható vagyontárgyak

- bármilyen típusú telefon (vezetékes és mobil készülékek);
- számítógépek (asztali és hordozható) és perifériák (nyomtatók, szkennerek, külső merevlemezek, stb.);

- fotóeszközök;
- MP lejátszók és tartozékaik;
- PDA, PNA készülékek;
- egyéb hordozható navigációs készülékek;
- hordozható DVD lejátszó;
- játékkonzolok.

5.B. Biztosítási összeg, a biztosítási szolgáltatás felső határa

A biztosítási szolgáltatás felső határa a biztosítottnak minősülő vagyontárgy tekintetében maximum a szerződésben káreseményenként és biztosítási évenként meghatározott limit, amennyiben:

- a javítással történő szolgáltatás összege biztosítási eseményenként és biztosítási időszakonként (12 havonta) a biztosított vagyontárgy vásárláskori bruttó fogyasztói árának 70%-a;
- a csereszolgáltatás értéke biztosítási időszakonként (12 havonta) a biztosított vagyontárgy vásárláskori bruttó fogyasztói árának 150%-át meghaladja.

A biztosítási szolgáltatás felső határa biztosítási évenként (12 havonta) nem lehet magasabb, mint a biztosított vagyontárgy vásárláskori fogyasztói árának 220%-a, vagy a biztosítási évre (12 hónapra) vonatkozó limit értéke.

5.C. Biztosítási esemény

Biztosítási esemény a biztosított vagyontárgyak

- a. kockázatviselési tartam alatt, a jelen kiegészítő biztosítás kockázatviselési kezdetétől számítva 60 napot követően, a kötvényen megjelölt kockázatviselési helyen bekövetkező véletlenszerű és előre nem látható meghibásodása (mechanikai, elektronikai vagy elektromos működési zavar);
- b. a jelen kiegészítő biztosítás kockázatviselés kezdete után 14 napon belüli, a biztosított vagy annak közeli hozzátartozója által vezetett gépjárművel történő szállításkor a szállító járművet ért baleset, illetve ki- és berakodás során, külső, balesetszerű behatásra bekövetkező Magyarország területén lévő meghibásodása, törése;
- c. a jelen kiegészítő biztosítás kockázatviselés kezdete után 14 napon belüli, a biztosított vagy annak közeli hozzátartozója által a kötvényen megjelölt kockázatviselési helyen történő összeszerelése, rögzítése, a rendeltetési helyre való beállítása, beüzemelése során, külső, balesetszerű behatásra során keletkező meghibásodása, melynek következtében az részben vagy egészben működésképtelenné válik.

Nem biztosítási esemény, a biztosítási fedezet nem terjed ki az Általános feltételekben meghatározott kizárásokon túl:

- a biztosított vagyontárgy kezelési útmutatójában leírtak be nem tartása következtében fellépő károsodásokra;
- a nem magáncélú felhasználás során bekövetkező károsodásokra;
- rendeltetésszerű, rendszeres használatból eredő fokozatos elhasználódás, korrózió, oxidáció vagy lerakódás hatására keletkezett károokra, üzembe, illetve újra üzembe helyezési költségekre, karbantartási, beállítási, ellenőrzési, módosítási, tisztítási költségekre, valamint ezekkel kapcsolatban felmerülő károsodásokra;
- szoftver-meghibásodásból, illetve szoftver-vírusokból és adatvesztésből eredő károokra;
- áramkimaradás okozta károokra;
- dátumfelismerési probléma okozta károokra;
- olyan tervezési vagy gyártási hibákra, melyek miatt a gyártó a terméket javításra, illetve cserére visszahívta;
- olyan károsodásokra, melyek megtérülnek jogi követelés, jótállás, illetve más – gyártó, szállító, kereskedő, javító vagy más fél – által tett ígéret révén, és amelyek a biztosított vagyontárgy vásárlásával és/vagy szervizelésével kapcsolatosak, vagy amelyek jogszabály vagy szerződés, illetve szállítása feltételek révén szabályozottak;
- a károsodott vagyontárgy további használatát nem befolyásoló érték csökkenésből származó károokra, esztétikai hibákra;
- elmaradt haszonra, a kedvezmények elvesztéséből adódó kárigényekre, bármely következményi kárra;
- előszereteti értékre;
- jogszabály vagy más biztosítási szerződés alapján térülő károokra (pl. garanciális javítás vagy csere vagy valamely vagyontárgy biztosítás);

- pixelesedésre, gázleengedésre és újra töltésre, képernyőbeégésre;
- cserélhető, rövid élettartamú fogyasztási cikkekre, mint pl. biztosítékok, elemek, akkumulátorok, lemezek, kazetták, merevlemez, memóriakártyák, illetve bármilyen adathordozók, patronok, toner, szoftver, szíjak, kefék, izzók és fénycsövek, távirányítók, játékkonzolok, egerek, nyomtatófejek, illetve kiegészítő felszerelésekre, melyek nem a készülék alkotóelemei, de szükségesek annak üzemeltetéséhez, mint pl. akkumulátor töltő;
- esztétikai elemekre, mint pl. fogantyúk, burkolatok, gombok, jelvények vagy logók és más olyan kisebb károsodásokra, melyek nem befolyásolják a termék használhatóságát, mint pl. karcolások, horpadások és hasonlók;
- olyan hibákra, melyek abból erednek, hogy a biztosított vagyontárgyat az eredeti hiba észlelését követően tovább használták;
- a termékhez helytelenül csatlakoztatott elektromos-, gáz- vagy vízellátás hibája miatt vagy ezek miatt bekövetkező üzemszavarokán fellépő károokra;
- felmerült költségekre abban az esetben, amennyiben meghibásodás nem található, nem állapítható meg;
- hibákra, melyek abból adódnak, hogy analóg jeladásról (jelfogadásról) digitális jeladásra (jelfogadásra) vált a biztosított a biztosított vagyontárgy vonatkozásában;
- mobilkészülökre.

5.D. A biztosító szolgáltatása

A biztosítási szolgáltatás az alább felsorolt természetbeni szolgáltatások teljesítése. A biztosító a biztosított részére készpénzben nem szolgáltat.

Amennyiben a biztosított a biztosított vagyontárgyat saját költségén javíttatja meg, a biztosító szolgáltatást nem teljesít.

Telefonos segítségnyújtás

A biztosító kárrendezési megbízottja (call center) 0-24 óráig fogadja a hívásokat minden nap a +36 1 465 3622 telefonszámon. A call center szolgáltatásai:

- a meghibásodás/probléma azonosítása, segítség a probléma azonnali elhárításában;
- tényleges meghibásodás, egyben biztosítási esemény bekövetkezése esetén intézkedés a javítás érdekében, ennek keretében kapcsolat felvétel a javítást végző szervvel, időpontegyeztetés;
- amennyiben a bejelentett esemény nem minősül biztosítási eseménynek, (pl. garancia időn belüli, garanciális jellegű meghibásodás) szerviz telefonszámainak, elérhetőségeinek megadása, azzal, hogy az igénybe vett javítási szolgáltatás költségei nem a biztosítót terhelik.

Javítási vagy csere szolgáltatás

A 10 kg-nál könnyebb vagy tömegközlekedési eszközön kézisomagként szállítható méretű (40 x 40 x 80 cm vagy 20 x 20 x 200 cm-nél kisebb méretű) biztosított vagyontárgynak javítás céljára szervizbe történő szállításáról a biztosítottnak kell gondoskodnia.

Egyéb esetben a helyszíni javításról vagy a szükséges szállításról a biztosító gondoskodik. A lehetséges szolgáltatások (javítás vagy csere) közül a biztosító jogosult dönteni.

A biztosított vagyontárgy cseréje esetén a biztosított egy azzal megegyező tulajdonságokkal rendelkező vagyontárgyra jogosult. Amennyiben a szolgáltatás időpontjában biztosított vagyontárggyal megegyező tulajdonságokkal rendelkező vagyontárgy nem áll rendelkezésre, a biztosítónak joga van egy azzal műszaki és gazdasági paramétereit tekintve hasonló vagyontárgyat csere tárgyként biztosítani. A cseretárgy tekintetében (márka, típus) a biztosítónak van döntési joga.

Kárbejelentés, kárrendezési eljárás

A biztosítottnak akár esemény bekövetkezése, de legkésőbb a tudomására jutása után azt haladéktalanul, legkésőbb 1 munkanapon belül, telefonon a +36 1 465 3622 telefonszámon be kell jelentenie a biztosító kárrendezési megbízottjának, a EuropAssistance Kft-nek.

- A kárbejelentés során a biztosító kárrendezési megbízottja minden kérdésére pontos választ kell adni. Bejelentendő adatok különösen, de nem kizárólagosan: biztosított neve, címe, kötvényszám, a biztosított vagyontárgy gyártmánya, típusa.

- A biztosított köteles a biztosító, illetve annak kárrendezési megbízottja számára lehetővé tenni a biztosítási eseménnyel kapcsolatos körülmények vizsgálatát.
- A biztosítási esemény bekövetkezése után a biztosított vagyontárgy állapotán – a kárfelvételi eljárás (helyszíni szemle, javítás) megindulásáig, de legkésőbb 5 munkanapig – csak a kárenyhítéshez szükséges mértékig szabad változtatni. Amennyiben a megengedettnél nagyobb mérvű változtatás következtében a biztosító számára fizetési kötelezettsége elbírálása szempontjából lényeges körülmények tisztázása lehetetlenné válik, úgy biztosító a szolgáltatási kötelezettsége nem áll be.
- A biztosító vagy megbízottja a helyszíni javítást köteles a kárbejelentéstől számított 5 munkanapon belül elvégezni, illetve megkezdeni.
- A biztosított köteles mindent megtenni annak érdekében, hogy az egyeztetett időpontban és helyszínen elérhető legyen, hogy a szerviz a sérült biztosított vagyontárgyat megvizsgálhassa, javíthassa. Amennyiben a szerviz kiszállásakor ez nem valósul meg, a kiszállás díja a biztosítottat terheli.
- Amennyiben a helyszíni javítás nem indokolt, a biztosítottnak a kárrendezési megbízotttól kapott információk alapján a biztosított és károsodott vagyontárgyat a szakszervizbe be kell szállítani javítás céljából.
- A biztosító a vagyontárgy cseréje esetén a cserét a biztosítási esemény, illetve a csere jogosultság megállapításának napjától számított 20 napon belül köteles elvégezni (a csere tárgy átadása érdekében intézkedni).
- A biztosító a vagyontárgy javítása esetén a javíttatást a bejelentés napjától számított 20 napon belül köteles teljesíteni.

Amennyiben a javítás a meghatározott időszak alatt nem végezhető el a kártréz hiány miatt, a biztosított jogosulttá válik a javítás ideje alatt a cseretárgyra.

Amennyiben a biztosítási szolgáltatás a biztosított vagyontárgy cseréje, a meghibásodott vagyontárgy tulajdonjoga a biztosítót illeti meg. A biztosító ezen jogáról lemondhat. Ebben az esetben a biztosított nem követelheti a biztosított vagyontárgy átvételét, illetve elszállítását.

A biztosítási szolgáltatás igénybevételének elvülési ideje a biztosítási esemény bekövetkeztétől számított 1 év.

6. Szabadban tartott kerti bútorok és kerti gyermekjátékok, lábon álló növények biztosítása

A kiegészítő feltételek keretében a szerződő felek megállapodnak abban, hogy ha a szerződő a jelen kiegészítő biztosításra meghatározott díjat megfizette, és az alapbiztosításban az általános háztartási ingóság vagyonszoport biztosított, a biztosító szolgáltatási kötelezettsége kiterjed azokra a károokra, amelyeket a jelen biztosítási szerződésben meghatározott biztosítási esemény(ek) a jelen feltétel szerinti biztosított vagyontárgyakban okoz(tak)ott.

6.A. Biztosított vagyontárgyak

A használati jellegénél fogva a kötvényben megjelölt kockázatviselés helyen szabadban lévő általános háztartási ingóság kategóriába tartozó következőkben megnevezett vagyontárgyak:

- kerti bútor, hintaágy, napernyő;
- grillsütő;
- kerti gyerekjáték;
- mobil medence;
- lábon álló növények.

6.B. Biztosítási összeg

A biztosítási szerződésben (kötvényben) meghatározott káreseményenkénti és biztosítási évenkénti limit érték.

6.C. Biztosítási esemény

A biztosító megtéríti

- az alapbiztosításban a fedezetsomaghoz meghatározott biztosítási események által okozott károkat, beleértve a vihar és jégverés károkat is – jelen kiegészítő biztosítás esetén eltekintünk a vihar és jégverés biztosítási eseményeknél a szabadban tárolt ingóságok kizárásától;
- a rongálás vagy az eltulajdonítás miatt keletkező károkat.

6.D. A biztosító szolgáltatása

A biztosító a szerződésben káreseményenként és biztosítási évenként kártérítési limitig téríti meg a keletkezett károkat.

A rongálási és az eltulajdonítási károk esetében a biztosító térítésének feltétele, hogy:

- a kockázatviselési helyként megjelölt ingatlan területe minimum 1,40 m magas zárható kerítéssel rendelkezzen és
- a rendőrségnél tett feljelentés.

7. Síremlék, kripta biztosítása

A kiegészítő feltételek keretében a szerződő felek megállapodnak abban, hogy ha a szerződő jelen kiegészítő biztosításra meghatározott díjat megfizette, a biztosító szolgáltatási kötelezettsége kiterjed a jelen feltételben meghatározott biztosítási események által a szakszerűen megépített vagyontárgyakban okozott káira.

7.A. Kockázatviselési hely

Az adott biztosított vagyontárgy esetében az ajánlaton, illetve kötvényen a vagyontárgynál megjelölt beazonosítható sírhely.

7.B. Biztosított vagyontárgyak

Természetes személy biztosított tulajdonában, gondozásában Magyarország területén lévő, maximum 2 db síremlék és kripta, amely az ajánlaton, illetve kötvényen beazonosíthatóan (legalább a kockázatviselési hely és a vagyontárgyon lévő felirat megjelölésével) meg van jelölve.

7.C. Biztosítási összeg

A biztosítási összeg nem más, mint a biztosítási szerződésben (kötvényben) meghatározott káreseményenkénti és biztosítási évenkénti limit értéke.

7.D. Biztosítási esemény

Biztosítási események az alapbiztosításban a fedezetcsomaghoz meghatározott biztosítási események.

7.E. A biztosító szolgáltatása

A biztosító a keletkezett károk helyreállítási költségét káridőponti avult értékig téríti meg önrészesedés levonása mellett.

A kártérítés nem haladhatja meg a biztosítási szerződésben meghatározott káreseményenkénti és biztosítási évenkénti limit értékét.

A rongálási és lopási károk esetében a biztosító térítésének feltétele a rendőrségnél tett feljelentés.

8. Temetés biztosítás

Az alapbiztosítás mellé kötött „Kiegészítő Temetési Biztosítás” alapján a szerződésben megállapított díj megfizetése ellenében a biztosító szolgáltatási kötelezettsége kiterjed a jelen feltételben meghatározott biztosítási eseményre.

8.A. Biztosított

Az ajánlat részét képező adatlapon biztosítottként név szerint megjelölt, a jelen kiegészítő biztosításra vonatkozó írásbeli ajánlattétel napján maximum 65 éves természetes személy, aki

- az alapbiztosítás kötvényén név szerint feltüntetett, továbbá
- a biztosított – Ptk. 685.§ b) pontjában nevesített – közeli hozzátartozói közül azok, akik a kockázatviselés helyén a kötvényben megnevezett biztosítottal életvitelszerűen együtt laknak.

8.B. Kedvezményezett

Az a személy, aki a biztosítási szolgáltatás igénybevételéhez a biztosított temetéséről szóló saját nevére, hivatalosan kiállított számlát benyújtja a biztosító részére.

8.C. Biztosítási összeg

Biztosítási összeg a biztosítási szerződésben (kötvényben) feltüntetett érték. A biztosító nem indexálja a temetési biztosítási szolgáltatásra vonatkozó biztosítási összeget.

8.D. Biztosítási esemény

Biztosítási esemény a biztosított bármely ok miatt bekövetkező halála.

A biztosító a szolgáltatás vonatkozásában a kockázatviselés kezdetének tekintetében az adott biztosított, a biztosított kockázatba kerülésétől számított 6 hónap várakozási időt köt ki.

A biztosítási védelem nem terjed ki az Általános feltételekben meghatározott kizárásokon és az Épület- és Ingóságbiztosítás (alapbiztosítás) feltételben foglaltakon túl:

- a szerződés megkötésekor már meglévő egészségkárosodásokra (és az ezekkel közvetlenül összefüggésbe hozható biztosítási eseményekre);
- a biztosított által versenyszerűen, díjazásért üzött sporttevékenység során (versenyeken vagy edzéseken) bekövetkező balesetekre;
- jelen kiegészítő biztosítás kockázatviselés kezdetét követő 2 éven belüli öngyilkossággal, öncsonkítással vagy annak kísérletével összefüggő eseményekre;
- a biztosított súlyosan ittas állapotával (2,51 ezrelék vagy ennél magasabb véralkoholszint) okozati összefüggésben bekövetkező eseményekre;
- kábítószert vagy bódító hatású anyag, továbbá nem orvos által előírt gyógyszer fogyasztása miatti tudatzavar vagy a belátási képesség csökkenése miatt bekövetkező biztosítási eseményekre;
- mentális- és viselkedészavarokkal összefüggésben bekövetkező biztosítási eseményekre;
- a biztosított HIV (AIDS) vírus fertőzöttségével közvetlen okozati összefüggésben álló biztosítási eseményekre;
- ha a biztosítási eseményt öngyógyítás okozta;
- ha a biztosítási esemény nem orvosi szakvégtzettségű egyén általi kezeléssel összefüggésben következett be;
- a repülőeszközök, továbbá ejtőernyő (ideértve az ugrót szállító légi eszközt is) használatából eredő balesetekre, kivéve az olyan baleseteket, amelyeket a biztosított személy légi jármű utasaként, a polgári légi forgalomban engedélyezett járművön vagy személyforgalomban engedélyezett és kijelölt katonai légi járművön polgári utasként szenved el. Utasnak az minősül, aki a légi járműnek nem üzembentartója és nem tartozik a személyzethez;
- a motoros járművek versenyén, illetve az országos és nemzetközi síugró, bob, sítob versenyeken (edzéseken) a nézőt érő balesetekre, ideértve a teszt-túrákat és a rally versenyeket is;
- arra a balesetre, amely a biztosított vezetői engedély vagy más szükséges hatósági engedély nélküli vagy ittas állapotban történt vasúti, légi, vízi, közúti jármű vezetése közben, azzal okozati összefüggésben következett be, ideértve a nem közforgalmi úton történt gépjárművezetést is;
- a szívinfarktus és az agyvérzés miatti halálos balesetekre.

8.E. A biztosító szolgáltatása

A biztosítási esemény bekövetkezése esetén a biztosító az alábbi, a biztosított temetésével kapcsolatosan, az adott körülmények között az általános szokások, valamint a kegyeleti szempontok szerint megkívánva felmerült és a vonatkozó törvényi előírásoknak maradéktalanul megfelelő hivatalosan kiállított számlán feltüntetett költségeket téríti meg a kedvezményezett részére, maximum a kötvényen feltüntetett biztosítási összegig:

- A halott öltöztetése, sminkelése, borotválása, bebalzsamozása.
- Sírásás költsége.
- Kedvezményezett(ek) nevére szóló számla esetén 1-1 koszorú költsége.
- A temetési szertartás (egyházi, társadalmi) igazolt költségei pl. búcsúztatás, énekar, zenekar stb.
- Ha a halottat más helységbe kell szállítani, a szállítási költségek és az azzal felmerülő járulékos költségek (pl. dupla koporsó, okirati illeték stb.) a benyújtott bizonylatok alapján térítendőek.
- A hagyományos temetés és hamvasztás előtti búcsúztatás esetében a halott ruhái (egy rend felsőruha, ing, fehérnemű, harisnya, zokni, a helyi szokásoktól függően cipő).
- Sírkő számla, a sírkő szállításával felmerült költségekkel együtt.
- Kripta esetében az egyszemélyes sírkőállítására felszámolható költséget.

- Dupla sírkő vagy kripta megrendelése esetén csak 1 személyre eső sírhely költsége téríthető. Nem minősül azonban két- vagy többszemélyesnek az olyan szimpla méretű sírhely, amelybe rátemetéssel később még egy koporsó, illetve több urna is elhelyezhető.

A temetkezési számlának a társadalombiztosítási hozzájárulással csökkentett összegét kell megtéríteni.

A temetési szolgáltatás összegéből a biztosító akkor sem von le önrészesedést, ha az alapbiztosítás önrészesedést tartalmaz.

A kedvezményezettnek a temetési szolgáltatás teljesítéséhez a következő iratokat szükséges benyújtania a biztosító részére:

- a biztosított haláláról hivatalosan kiállított halotti anyakönyvi kivonatot;
- a biztosított temetésével kapcsolatban felmerülő költségekről szabályszerűen kiállított hivatalos számlát, illetve számlákat;
- a kedvezményezett személyazonosságát és állandó lakhelyének címét igazoló hivatalos és érvényes okiratokat;
- a biztosítási szolgáltatás teljesítésének elismeréséről szóló, a kedvezményezett biztosító helyiségében történő sajátkezü aláírásával ellátott nyilatkozatot.

9. Élet- és balesetbiztosítás

A Groupama Garancia Biztosító Zrt. (továbbiakban: biztosító) arra vállal kötelezettséget, hogy külön díj megfizetése mellett nyújt szolgáltatást a jogosultnak, a jelen szerződésben rögzített feltételek teljesülése esetén.

Jelen GB191 jelű Kiegészítő Élet- és balesetbiztosítás csak a GB524 jelű Groupama Garancia Lakásbiztosítás Általános feltételeivel és Épület- és Ingóságbiztosítás (alapbiztosítás) különös feltételeivel együtt érvényes. Jelen feltételekben nem szabályozott kérdésekben a Polgári Törvénykönyvben rögzítettek az irányadók.

Amennyiben a jelen feltételek bármely rendelkezése eltér az Épület- és Ingóságbiztosítás (alapbiztosítás) Különös feltételben foglaltaktól, jelen feltételek rendelkezései az irányadók.

A kiegészítő biztosítási szerződést az önálló foglalkozása vagy üzleti tevékenysége körén kívül megkötött természetes személy szerződő a kiegészítő biztosítás fedezetbe vonásáról kapott tájékoztatás kézhezvételétől számított 30 napon belül a jelen kiegészítő biztosítást írásbeli nyilatkozattal – indoklás nélkül – felmondhatja. A szerződő érvényesen nem mondhat le az őt megillető felmondási jogáról.

9.A. Biztosított, kedvezményezett

Biztosított: A kiegészítő biztosítás tekintetében biztosított az ajánlat részét képező adatlapon biztosítottként név szerint megjelölt, a jelen kiegészítő biztosításra vonatkozó írásbeli ajánlattétel napján maximum 65 éves természetes személy,

- akit az alapbiztosítások kötvényén, mint biztosítottat név szerint feltüntettek (főbiztosított), továbbá
- aki a főbiztosított közeli hozzátartozója és az alapbiztosítások kockázatviselési helyén állandó lakhellyel rendelkezik, valamint
- aki a főbiztosított közeli hozzátartozója és az alapbiztosítások kockázatviselési helyétől eltérő állandó vagy ideiglenes lakhellyel rendelkezik.

A kiegészítő biztosítás megkötését követően megszületett gyermek vonatkozásában a biztosító a gyermek születését követő nap 0 órájától annak a biztosítási időszaknak a végéig, amelyben a gyermek megszületett, díjfizetés nélkül vállalja a kockázatot, amennyiben a szerződő a gyermek születését a születést követő 30 napon belül a biztosító számára bejelenti. Amennyiben a szerződő a fenti határidőn belül elmulasztja az újszülöttet biztosítottként bejelenteni, úgy a gyermek a rá vonatkozó biztosítási díj megfizetése mellett csak a következő biztosítási évre vonatkozó hatállyal válhat biztosítottá.

A biztosított belépési életkorát a szerződéskötés évének és a biztosított születési évének különbsége jelenti. A belépési életkor helytelen bevallása esetén a biztosító a valóságos belépési életkornak megfelelő szolgáltatást nyújtja, ha a kiegészítő biztosítás a valóságos belépési életkorral létrejöhett volna. Ha a tényleges belépési kor szerint a kiegészítő biztosítás nem jöhetett volna létre, a közlési kötelezettség megsértésére vonatkozó szabályokat kell irányadónak tekinteni.

Kedvezményezett: az a személy, aki a kiegészítő biztosítás meghatározott biztosítási esemény bekövetkezése esetén a kiegészítő biztosítás szolgál-

tatásának igénybevételére jogosult. A szolgáltatás teljesítése előtt a biztosító a kedvezményezett személyazonosságát ellenőrzi.

A kiegészítő biztosításban kedvezményezett lehet a biztosított, illetve a biztosított örökösei.

9.B. Területi és időbeli hatály

A biztosító kockázatviselése a szerződés hatálya alatt, a világon bárhol bekövetkező, jelen feltételben részletezett biztosítási eseményre vonatkozik.

9.C. A biztosítás megszűnése

A kiegészítő biztosítás megszűnik:

- ha az alapbiztosítás megszűnik;
- az adott biztosított vonatkozásában annak a biztosítási évnek a biztosítási évfordulóján, amelyben a biztosított a 65. életévét betölti;
- az adott biztosított vonatkozásában a bármely halálra, a baleseti halálra, illetve a 100%-os rokkantságra szóló szolgáltatás kifizetésével.

9.D. A biztosított, kedvezményezett kötelezettségei

A biztosított kötelezettségeit a I. Általános feltételek 11.A. pontja tartalmazza.

A biztosított halála esetén, a kedvezményezett kárbejelentési kötelezettsége megegyezik a biztosított kötelezettségével.

9.E. A biztosítás díja

Jelen kiegészítő biztosításnak külön díja van, melynek díjfizetési gyakorisága és módja megegyezik az alapbiztosításával.

Az egységek számának szerződő szándéka szerinti növekedés a díjak arányosan növekednek.

A kiegészítő biztosítás díja éves díj, mely a biztosított aktuális életkorától és az értékkövetés során alkalmazott indextől függően évről évre változhat.

9.F. Biztosítási összeg

A kiegészítő biztosítás szolgáltatási elemenkénti kezdeti **biztosítási összegei egy egységre** megkötött kiegészítő biztosítás esetén:

Az életbiztosítási szolgáltatás vonatkozásában:

- bármely halál esetére 100 000 Ft;
- baleseti halál esetére 200 000 Ft;
- baleseti 100%-os rokkantság esetére 400 000 Ft;
- baleseti 1-9%-os rokkantság esetére 32 000 Ft;
- nagy műtéti térítésre 80 000 Ft;
- közepes műtéti térítésre 40 000 Ft;
- kis műtéti térítésre 16 000 Ft;
- baleseti csonttörésre, csontrepedésre 5000 Ft;
- baleseti halál esetén a temetési számlát benyújtó részére kerül kifizetésre a temetési költségek fedezetére 100 000 Ft.

A biztosító megtéríti a biztosítottnak a balesetkor magán viselt ruházatában keletkezett károkat is, a zsebtartalom kizárásával, az Épület- és Ingóság Alapbiztosítási Feltétel rendelkezéseinek megfelelően.

9.G. Biztosítási esemény

Életbiztosítási esemény

- a biztosított tartamon belül bekövetkező halála.

Balesetbiztosítási esemény a jelen feltételek 9.H.f. pontjában meghatározott balesetből eredően:

- a biztosított tartamon belül bekövetkező baleseti halála;
- a biztosított tartamon belül bekövetkező baleseti rokkantsága;
- a biztosított tartamon belül balesetből eredően végrehajtott műtét;
- a biztosított tartamon belül bekövetkező baleseti csonttörése, csontrepedése.

Betegségbiztosítási esemény

- a jelen feltételek 9.H.f. pontjában meghatározott betegségből eredően a biztosított tartamon belül Magyarország területén végrehajtott műtét.

A biztosított tartamon belül bekövetkező balesetek a magán viselt ruházatában keletkezett kára (a zsebtartalom kizárásával) az Épület- és Ingóságbiztosítás (alapbiztosítás) feltétel rendelkezéseinek megfelelően.

A biztosító nem nyújt szolgáltatást az Épület- és Ingóságbiztosítás (alapbiztosítás) feltételben foglaltakon túl:

- a. az életbiztosítási kockázat tekintetében a szerződéskötést követő 2 éven belüli öngyilkossággal, öncsonkítással vagy annak kísérletével összefüggő eseményekre;
- b. a biztosított súlyosan ittas állapotával (2,51 ezrelék vagy ennél magasabb véralkoholszint) okozati összefüggésben bekövetkező eseményekre;
- c. kábítószer vagy bódító hatású anyag, továbbá nem orvos által előírt gyógyszer fogyasztása miatti tudatzavar vagy a beláti képesség csökkenése miatt bekövetkező biztosítási eseményekre;
- d. a biztosított HIV (AIDS) vírus fertőzöttségével közvetlen okozati összefüggésben álló biztosítási eseményekre;
- e. a biztosított által végzett (vagy végeztetett) gyógyeljárásokból, beavatkozásokból fakadó következményekre, ha indítóokuk nem biztosítási esemény;
- f. mentális- és viselkedészavarokkal összefüggésben bekövetkező biztosítási eseményekre;
- g. kozmetikai célú, plasztikai sebészeti beavatkozásokra és kórházi ápolásra, valamint az orvosilag nem indokolt műtétekre, kórházi ápolásokra és gyógyító eljárásokra;
- h. ha a biztosítási eseményt öngyógyítás okozta;
- i. ha a biztosítási esemény nem orvosi szakvégtzettségű egyén általi kezeléssel összefüggésben következett be;
- j. ha a biztosított későn fordult orvoshoz, és ezért az elváltozást már gyógyszeres kezeléssel nem, csak műtéttel lehetett befolyásolni, vagy kórházi ápolásra szorult;
- k. a repülőeszközök, továbbá ejtőernyő (ideértve az ugrót szállító légi eszközt is) használatából eredő balesetekre, kivéve az olyan baleseteket, amelyeket a biztosított személy légi jármű jegyfizető utasaként, a polgári légi forgalomban engedélyezett járművön vagy személyforgalomban engedélyezett és kijelölt katonai légi járművön polgári utasként szenved el. Utasnak az minősül, aki a légi járműnek nem üzembentartója, és nem tartozik a személyzethez;
- l. a motoros járművek versenyén, illetve az országos és nemzetközi síugró, bob, sítob versenyeken (edzéseken) a nézőt érő balesetekre, ideértve a teszt-túrákat és a rally versenyeket is;
- m. arra a balesetre, amely a biztosított vezetői engedély vagy más szükséges hatósági engedély nélküli, vagy ittas állapotban történt vasúti, légi, vízi, közúti jármű vezetése közben, azzal okozati összefüggésben következett be, ideértve a nem közforgalmi úton történt gépjárművezetést is;
- n. a szívinfarktus és az agyvérzés miatti halálos balesetekre;
- o. a szerződés megkötésekor már meglévő egészségkárosodásokra (és az ezekkel közvetlenül összefüggésbe hozható biztosítási eseményekre);
- p. a balesetbiztosítási kockázat tekintetében az öngyilkosság, öncsonkítás vagy annak kísérlete nyomán bekövetkező baleseti eseményekre.

A biztosítási eseményt előidéző betegség diagnosztizálása előtt, illetve az adott baleset előtt bármely okból már sérült, csonka vagy funkciójában korlátozott testrészek a biztosításból ki vannak zárva.

9.H. A biztosító szolgáltatása

a. Életbiztosítási szolgáltatásként

A biztosító a biztosított halála esetén a jelen feltételek 9.Fa. pontjában meghatározott halál esetére szóló összeget fizeti ki az arra jogosult részére.

b. Balesetbiztosítási szolgáltatásként

b/1. a biztosított baleseti eredetű halála esetén a jelen feltételek 9.F.b. és i. pontjaiban meghatározott baleseti eredetű halál esetére szóló összeget téríti;

b/2. a biztosított baleseti eredetű 10-100%-os fokú rokkantsága esetén a jelen feltételek 9.F.c. pontjában meghatározott baleseti rokkantság esetére szóló összegből a rokkantság fokának megfelelő hányadot téríti;

b/3. a biztosított baleseti eredetű 1-9%-os fokú rokkantsága esetén a

jelen feltételek 9.F.d. pontjában 1-9%-os fokú baleseti rokkantság esetére meghatározott összeget téríti;

b/4. a biztosított baleset vagy betegség következtében elvégzett műtét esetén a műtét mértékének megfelelően a jelen feltételek 9.F.e-g. pontjaiban meghatározott nagy-, közepes, illetve kisműtetre meghatározott összeget téríti;

b/5. a biztosított baleseti eredetű csonttörése, csontrepedése esetén a jelen feltételek 9.F.h. pontjában meghatározott csonttörés, csontrepedés esetére szóló összeget téríti.

c. A szolgáltatás egyéb rendelkezései

c/1. A biztosító a biztosított baleseti halála esetén csak a baleseti halálra meghatározott összeget fizeti ki, ebben az esetben nem teljesít életbiztosítási szolgáltatást.

c/2. A baleseti halál esetére szóló biztosítási összegből a biztosító levonja az ugyanebből a balesetből eredő rokkantság miatt már kifizetett összeget. Amennyiben a baleseti rokkantságra kifizetett szolgáltatások összege meghaladja a baleseti halálra szóló szolgáltatás összegét, az esetleges többletkifizetést a biztosító nem követelheti vissza.

c/3. Amennyiben a baleseti rokkantság szolgáltatás teljesítését megelőzően ugyanazon baleset következtében a biztosított a baleseti halál szolgáltatás elvülési idején belül meghal, a biztosító baleseti rokkantság szolgáltatást nem, csak baleseti halál szolgáltatást teljesít.

c/4. A biztosító a balesetből eredő rokkantság fokát a jelen feltételek elválaszthatatlan részét képező és a 8.G. pontban (Mellékletek) lévő „Rokkantsági fok megállapítása” című táblázatban foglaltaknak megfelelően állapítja meg.

c/5. A biztosító egy biztosítási eseményből eredően a csonttörés, csontrepedés, illetve a baleseti kisműtét szolgáltatások közül csak az egyik – a nagyobb összegű térítésre jogosító – szolgáltatást teljesíti.

c/6. A betegségi, illetve a baleseti műtéti térítési szolgáltatás egy biztosítási eseményből eredően legfeljebb egy, a legmagasabb szolgáltatású műtetre vehető igénybe. Amennyiben a biztosító a biztosítási eseményből eredően műtéti szolgáltatást már teljesített, és ez után ugyanazon biztosítási eseményből eredően súlyosabb műtetre kerül sor, a biztosító a már teljesített, és az elvégzett legsúlyosabb műtétnek megfelelő szolgáltatás különbözetét fizeti.

c/7. Egy biztosítási éven belül egy adott biztosítottra vonatkozóan a biztosító baleseti és betegségi műtéti szolgáltatásként összesen legfeljebb a választott egység számnak megfelelő nagyműtéti szolgáltatás háromszorosát fizeti ki.

c/8. A biztosító az egyes biztosítási szolgáltatások összegét egységekben határozza meg, mely egységek száma a szerződő választása szerint legfeljebb háromszorosára emelhető.

c/9. A biztosító a ruházati kárra vonatkozó szolgáltatás teljesítésekor megkövetelheti a ruházatban keletkezett kár és az adott baleset közti összefüggést bizonyító iratok bemutatását.

c/10. A biztosított életbenléte esetén a szolgáltatás teljesítésének feltétele, hogy a biztosított a szolgáltatási igény elbírálása szempontjából lényeges körülményekre vonatkozóan felmentést ad az orvosi titoktartás alól minden olyan orvosnak, kórháznak és egészségügyi intézménynek, amelyek őt kezelték, és felhatalmazza a biztosítót, hogy a közölt adatok, tudomására jutott egyéb körülmények ellenőrzése céljából ezektől a szükséges információkat beszerezze, valamint ugyanebből a célból más biztosítóval, a társadalombiztosítóval és egyéb hatósággal kapcsolatba lépjen. Amennyiben a biztosított az orvosi titoktartás alól felmentő nyilatkozatot nem adja meg, és emiatt lényeges körülmények kideríthetetlenül válnak, a biztosító kötelezettsége nem áll be.

c/11. A biztosítottat kárenyhítési kötelezettség terheli. Ennek értelmében:
– A baleset után haladéktalanul orvosi segítséget kell igénybe venni, és az orvosi kezelést a gyógyító eljárás befejezéséig folytatni kell.
– Gondoskodni kell továbbá a megfelelő ápolásról, és általában törekedni kell a biztosítási esemény következményeinek lehetőség szerinti elhárítására, illetve enyhítésére.

Ha a biztosított kárenyhítési kötelezettségének nem tesz eleget, a biztosított annyiban mentesül a teljesítés alól, amennyiben a biztosított mulasztása közrehatott állapotának súlyosabbá válásában.

c/12. A jelen feltételek alapján kötött kiegészítő biztosítási szerződésben a biztosított a kiegészítő biztosítási szerződés megkötéséhez való hozzájáruló nyilatkozatával egyidejűleg felhatalmazza a biztosítót arra, hogy vitás esetben a biztosító által megbízott orvosokkal vizsgálatokat végeztessen, illetve a biztosítási eseménnyel összefüggő leleteket, információkat közvetlenül a kezelőorvostól, intézménytől megkérje.

c/13. A szolgáltatási igény bejelentésekor a biztosító az alábbi dokumentumok bemutatását kéri:

- a. a biztosítási kötvény (leadását is) és az utolsó díjfizetést igazoló nyugta;
- b. a biztosított születési idejét hitelt érdemlően igazoló okirat;
- c. halotti anyakönyvi kivonat;
- d. a halál okát igazoló halottvizsgálati bizonyítvány, boncolási jegyzőkönyv, hatósági és igazságügyi orvosszakértői vizsgálat eredményei;
- e. a biztosítási esemény bekövetkeztével, és annak következményeivel kapcsolatos a kezelőorvosi orvosi dokumentációk, orvosi vizsgálat eredményei, keresőképtelenséget igazoló dokumentációk, orvosszakértői véleményezések;
- f. a közlési kötelezettség vizsgálatához a kezelőorvosi orvosi dokumentációk, orvosi vizsgálat eredményei, orvosszakértői véleményezések;
- g. a 9.G. pontban meghatározott kizárt kockázatok ellenőrzéséhez szükséges hatósági eljárás során keletkezett iratok és orvosszakértői dokumentációk;
- h. a kedvezményezett azonosítását hitelt érdemlően igazoló okirat, alapító okirat, jogerős hagyatéki végzés, öröklési bizonyítvány, jogerős gyámhatósági határozat;
- i. az okiratok beszerzésének költségei a kedvezményezettet terhelik, beleértve az előírt orvosi- és hatósági eljárásokra vonatkozó iratok, dokumentációk hiteles magyar nyelvű fordítását.

c/14. A térítésre kerülő műtétek listáját a jelen feltételek 2-4. melléklete tartalmazza. A műtétek WHO kódok szerinti besorolásának részletes listája a biztosítónál tekinthető meg.

d. Várakozási idő

A biztosító az életbiztosítási szolgáltatás és a betegségből eredő műtéti szolgáltatások vonatkozásában a kockázatviselés kezdetének tekintetében a szerződéskötéstől számított 6 hónap várakozási időt köt ki.

A biztosító az életbiztosítási kockázat tekintetében eltekint a várakozási idő alkalmazásától, ha a biztosítási esemény baleset miatt következik be. A balesetbiztosítási szolgáltatások vonatkozásában a biztosító eltekint a várakozási idő alkalmazásától.

e. Független orvosi bizottság

Azokban az esetekben, amelyeket a jelen Feltételek a biztosító (vagy általa kijelölt) orvosának hatáskörébe utal, a biztosított (vagy a kedvezményezett) panasszal élhet, és a döntés független orvosokból álló bizottság általi felülvizsgálatát kérheti. Független orvosi bizottság vizsgálatát és állásfoglalását a biztosító is kérheti.

Az orvosi bizottság létszáma változó, azt az eset körülményei alapján a biztosító állapítja meg. Összetételére mindkét fél javaslatot tesz a létszám 50–50%-a erejéig, elnökét a felek közös megegyezéssel bízzák meg.

A biztosított köteles alávetni magát a bizottság által előírt vizsgálatoknak, valamint a baleset következményeinek enyhítésére vonatkozó utasításainak.

Az orvosi bizottság ügyrendjét saját maga állapítja meg. A bizottság működéséről jegyzőkönyvet készít, döntéséről határozatot hoz. E dokumentumokba az ügyfél betekinthez.

Az orvosi bizottság működésének költségeit (az érvényes tarifák alapján) maga állapítja meg. Az orvosi bizottság eljárásával kapcsolatos költségeket az a fél viseli, akinek érdekében állt az összehívása. Amennyiben a szerződő vagy a biztosított kezdeményezte az eljárását, és az orvosi bizottság a javára döntött, a költségeket a biztosító fizeti.

f. Fogalmak

f/1. Betegség: Az orvostudomány aktuális, általánosan elfogadott álláspontja szerint a biztosított egészségében bekövetkező rendellenes testi vagy szellemi állapot, mely nem minősül baleseti eredetűnek és objektív tüneteket mutat.

f/2. Baleset: A biztosított akaratán kívül, hirtelen fellépő külső behatás, amelyből eredően a biztosított a bekövetkezésétől számított egy éven belül meghal, vagy 2 éven belül végleges munkaképtelenséget, maradandó egészségkárosodást (rokkantságot), és/vagy azonnali múltékony sérülést szenved. Jelen Feltételekben balesetnek minősülnek az alábbi események is, amennyiben ezek a biztosított akaratán kívül, hirtelen következnek be:

- vízbefúlás;
- égési sérülések, leforrázás, villámcsapás, elektromos áram hatásai;
- károsító gázok, gőzök belélegzése, mérgező vagy maró anyagok szervezetbe való kerülése.

A betegségek bekövetkezése nem minősül balesetnek, a fertőző betegségek bekövetkezése nem tekinthető baleseti következménynek. Az öngyilkosság és az öngyilkossági kísérlet nem baleset.

f/3. Műtét: Minden olyan – orvos által – orvosszakmai szempontok szerint végzett sebészeti beavatkozás, amelyet gyógyítás vagy kór-megállapítás céljából hajtottak végre. A műtétek kis-, közepes- és nagyműtét kategóriákba való besorolását jelen Feltételek melléklete tartalmazza.

A műtétek WHO kódok szerinti besorolásának részletes listája a biztosítónál tekinthető meg.

f/4. Kórház: Az egészségügyi hatóság által engedélyezett, illetőleg ilyenként nyilvántartott kórházak, klinikák, amelyek állandó szakorvosi irányítás és felügyelet alatt állnak:

- az üzemi kórházak;
 - a fegyveres testületek kórházai;
 - minden olyan, az erre jogosult egészségügyi hatóság által elismert egyéb gyógyintézmény, ahová az orvos a biztosítottat beutalja.
- Jelen Feltételek alapján létrejövő szerződések szempontjából nem minősülnek kórháznak különösen:
- a tüdőbeteg számára fenntartott gyógyintézetek és szanatóriumok;
 - az időlt, gyógyíthatatlan betegségben szenvedők gyógy- és gondozóintézetei;
 - gyógyüdülők és utógondozó szanatóriumok;
 - az idősek szociális otthonai és azok betegosztályai;
 - a fürdő- és egyéb gyógyintézetek;
 - az ideg- és elmebeteg gyógy- és gondozóintézetei.

g. Mellékletek

1. melléklet

Rokkantsági fok megállapítása

1. A szerződés tartama alatt bekövetkező balesetekből eredő maradandó baleseti sérülések mértékei (rokkantsági fokok) összegződnek. Amennyiben az összegzett rokkantsági fok eléri a 100%-ot, a biztosítási védelem az adott biztosított tekintetében megszűnik.

2. A biztosító az adott biztosítási év során bekövetkező különböző balesetekből eredő, de következményeiket tekintve egymásra ható rokkantságot előidéző sérülések esetén, a legsúlyosabb következményekkel járó sérülésre teljes szolgáltatást úgy, hogy a kifizetendő összeget a könnyebb sérülésekre már teljesített szolgáltatással csökkenti.

3. A rokkantság fokát az alábbi táblázat szerint kell megállapítani.

Testrészek károsodása	Rokkantság foka
egyik felső végtag vállízülettől való teljes elvesztése vagy teljes működésképtelensége	70%
egyik felső végtag könyökizület fölött való teljes elvesztése vagy teljes működésképtelensége	65%
egyik felső végtag könyökizület alatt való teljes elvesztése vagy működésképtelensége, továbbá az egyik kéz teljes elvesztése vagy működésképtelensége	60%
egyik hüvelykujj teljes elvesztése vagy működésképtelensége	20%
egyik mutatóujj teljes elvesztése vagy működésképtelensége	10%
bármely más ujj teljes elvesztése vagy működésképtelensége	5%
egyik alsó végtag combközépig fölött való teljes elvesztése vagy működésképtelensége	70%
egyik alsó végtag combközépigig való teljes elvesztése vagy működésképtelensége	60%
egyik alsó végtag lábszár közepéig való vagy egyik lábfej teljes elvesztése vagy működésképtelensége	50%
egyik lábfej boka szintjében való elvesztése vagy teljes működésképtelensége	30%
egyik nagylábujj teljes elvesztése vagy működésképtelensége	5%
bármely más lábujj teljes elvesztése vagy működésképtelensége	2%
mindkét szem látóképességének teljes elvesztése	100%
egyik szem látóképességének teljes elvesztése	35%
egyik szem látóképességének teljes elvesztése, amennyiben a biztosított a másik szem látóképességét már a biztosítási eseményt megelőzően elvesztette	65%
mindkét fül hallóképességének teljes elvesztése	60%
egyik fül hallóképességének teljes elvesztése	15%
egyik fül hallóképességének teljes elvesztése, amennyiben a biztosított a másik fül hallóképességét már a biztosítási eseményt megelőzően elvesztette	45%
a beszélni való képesség teljes elvesztése	60%
a szaglózérzék teljes elvesztése	10%
az ízlelni való képesség teljes elvesztése	5%

4. A tartós rokkantságot és annak mértékét a biztosító orvosa állapítja meg. Az elbírálás során, a biztosító orvosának döntése, valamint a biztosító szolgáltatása a társadalombiztosítási eljárástól és annak eredményétől független.

5. A táblázatban felsorolt érzékszervek vagy testrészek részleges elvesztése vagy károsodása esetén a rokkantság fokát a biztosító orvosa ennek megfelelő mértékben állapítja meg.

6. Az érzékszervek működőképességének részleges elvesztése esetén, a szolgáltatást legfeljebb a megfelelő rokkantsági fok 75%-ban lehet meghatározni.

7. Ha a rokkantság foka a táblázat alapján nem állapítható meg, akkor azt a biztosító orvosa állapítja meg.

8. Egy balesetből fakadó több sérülés esetén, a szolgáltatás teljesítése során a rokkantsági táblázat, valamint az 5., a 6. és 7. bekezdések alapján adódó százalékok összegzésre kerülnek.

9. A baleseti rokkantság végleges fokát a biztosító a baleset bekövetkezése után legkésőbb 2 évvel állapítja meg. Amennyiben a rokkantság végleges foka meghaladja az előzetesen megállapított rokkantsági fokot, a biztosító a rokkantsági fok különbözetének megfelelő többszolgáltatást kifizeti.

10. A végleges rokkantsági fok megállapítása után, a végelszámolás során a kifizetendő baleseti rokkantsági biztosítási összegből ugyanezen biztosítási eseményből adódóan rokkantságra már kifizetett összegek levonásra kerülnek.

2. melléklet

Kis műtétek

A műtétek WHO-kódok szerinti besorolásának részletes listája a biztosítónál tekinthető meg.

1. Általános sebészet körében végzett beavatkozások

- Tükrözések diagnosztikus célból
- Bőrön át történő mintavétel (percutan biopsia)
- Műtéttel végzett nem testüregekből történő mintavétel (biopsia)
- Kisebb jóindulatú daganatok vagy cysták eltávolítása
- Tályogfeltárások
- Vérömlenyek kiürítése
- A végbélen végzett fissurák műtete
- Kisebb aranyeres csomók eltávolítása
- Sipolyok kimetszése
- Érfestési eljárások nem központi nagyereken
- Sebkimetszés
- Ujjak egyszerű csontolása plasztikai korrekció nélkül
- Stomák zárása, korrekciója
- Körömtávolítás fertőzés vagy traumás okból
- Közúzás
- Különböző perifériás idegkimetszések, bursectomia
- Mélyebb II. fokú égések miatt történt kisebb műtéti beavatkozások és kötészváltások

2. Traumatológia és ortopéd-sebészet körében végzett beavatkozások

- Törés miatti extensio
- Osteosynthesis utáni fémananyag eltávolítás
- Törések percutan dróttűzése
- Exostosisok, panaszokat okozó kisebb csontvégek levésése
- Nyílt törés ellátása – csonton végzett beavatkozás nélkül (elsősorban lágyrész)
- Ízületi tok megnyitása, csövezése
- Kisizületek elmerovítése csavarozással, tűzéssel
- Kisizület krónikus gyulladása, vagy egyéb krónikus elváltozása miatti feltárása
- Tendolysis kézen
- Sajkacsont törés műtéti kezelése
- Mellkas becsövezése

3. Hasi sebészet körében végzett beavatkozások

- Laparoscopia, esetleg kisebb beavatkozásokkal kombinálva
- Nyelőcsővérzés nem radikális ellátása
- Polypus endoszkópos eltávolítása gyomor, nyombél, vékonybél területén (1 cm nagyságig, szövődmenytől mentesen)
- Végbél körüli feltárás
- Egyes szervek sclerotizációja kémiai anyagokkal

4. Urológiai sebészet körében végzett beavatkozások

- Nephrostomiás drain, illetve annak cseréje
- Ureter katéter felvezetése és az ezzel kapcsolatos beavatkozások
- Prostatán alkalmazott nem radikális beavatkozások
- Scrotumon, penisen nem a merevedést vagy a vizelet elfolyását befolyásoló beavatkozások
- Here és hólyag biopsia
- Katéterezés vizeletelakadás miatt és hólyag szűrcsapolása

5. Orr-fül-gégészet körében végzett beavatkozások

- Garat kisebb műtétei (pl. biopsia)
- Légcső sürgős megnyitására használt egyszerű beavatkozások

- Külső fül nagy csonkolással járó sérüléseinek ellátása
- Külső fül indokolt rekonstrukciós beavatkozásai
- Dobhártya akut műtétei
- Orrsövény műtétei

6. Szemészet körében végzett beavatkozások

- A szem nem törő közegein történő olyan beavatkozások, melyek esetleges szövödménye a látást nem befolyásolja
- Idegtest eltávolítása szemgolyóból (nem áthatoló, nem a törő közegre érinti)

7. Szív- és érsebészet körében végzett beavatkozások

- Pericardiocentesis
- Nagy erek részleges eltávolítása, sérülésük ellátása
- Verőér-visszér anastomosisok
- Egyszerű varicectomiák
- Pacemaker elektróda-igazítás, telepccsere
- Felületes nyirokrendszer részleges eltávolítása

8. Nőgyógyászat körében végzett beavatkozások

- Méhnyak, illetve méhszáj nem tumoros elváltozásai miatt végzett beavatkozások
- Méh nem daganatos betegségeinek, illetve méheltávolítást nem igénylő betegségek (terhesség, illetve annak komplikációi kizárva) műtétei
- Hüvely jóindulatú elváltozásainak műtétei
- Gát és a külső nemi szervek jóindulatú elváltozásainak műtétei

9. Idegsebészet körében végzett beavatkozások

- Különböző nagyobb idegek eltávolítása vagy felszabadítása a lenövésektől
- Különböző nagyobb idegek jóindulatú daganatainak ellátása műtéttel
- Különböző típusú idegvarratok

10. Szájsebészet körében végzett beavatkozások

- Nyelv, nyálmirigyek, szájüreg kisebb műtétei

11. Onkológiai beavatkozások

- Sugárzó anyagok szövetbe, érbe vagy testüregekbe juttatása

3. melléklet

Közepes műtétek

1. A központi és a környéki idegrendszeren végzett beavatkozások

- Agy egyes részeinek besugárzása, illetve sugárzó anyagok célzott bejuttatása
- Koponyacsontok, agyhártyák megnyitása terápiás célból
- Kóros agyi folyadékok leszívása, illetve tartós levezetése feltárással
- Koponyacsontok, agyhártyák pótlása
- Koponyacsontok, agyhártyák daganatainak eltávolítása
- Gerincvelői idegyök átmetése
- Kemény, illetve lágy gerincvelői hártyákon végzett műtétek
- Gasser-dúc műtétei
- Idegvarratok különböző formái, idegek áthelyezése
- Idegágak felszabadítása külső nyomás alól
- Idegág vagy idegdúc roncsolása
- Gerincsérv műtétei

2. Belső elválasztású mirigyeken végzett beavatkozások

- Pajzsmirigy, mellékpajzsmirigy, mellékvese részleges eltávolítása

3. Szemészeti műtétek

- Könnycsatornán végzett műtétek
- Szemhéjén végzett műtétek (kivétel: kisebb képletek eltávolítása)
- Szemmozgató izmokon végzett műtétek
- Kötőhártyán végzett műtétek (kivétel: kisebb képletek eltávolítása)
- Ínhártyán végzett műtétek (kivétel: kisebb képletek eltávolítása)
- Szemlencsén végzett műtétek
- Üvegtesten végzett műtétek

4. Orr-fül-gége gyógyászat területén végzett műtétek

- Fülkagyló képzés
- Külső hallójárat eltávolítása a fülkagylóval, illetve ennek helyreállítása
- Kalapács felszabadítása, eltávolítása
- Dobhártya plasztika
- Csecsnyúlvány kóros sejtrendszerének eltávolítása
- Közép- és belsőfül együttes megnyitása
- Krónikus középfülgyulladás szanálására végzett radikális műtétek

- Egyensúly-érzékelő szerv eltávolítása
- Orr részleges vagy teljes eltávolítása, illetve korrekciója
- Orrjárat elzáródása miatt végzett műtétek
- Orrmelléküregek tartós feltárása, illetve részleges vagy teljes szanálása
- Garat plasztikai és tágító műtétei
- Légcsőmetszés, illetve ennek zárása
- Hangréstágító műtétek
- Külső gégefeltárások, illetve a gégen végzett műtétek
- Légcsőtágítás, fixálás

5. Mellkas-sebészeti műtétek

- Tüdőcsúcs-eltávolítás
- Tüdőmegnyitás, elvarrás
- Tüdőüreg kiürítése, zárása
- Rekeszideg átvágása
- Tüdőleválasztás, összenövés oldása
- Mellkas megnyitása
- Mellüregi kóros tartalom kiürítése
- Gátor megnyitása, tükrözése
- Mellkasfal részleges eltávolítása
- Mellkasfal feltárása
- Mellhártya részleges eltávolítása
- Mellhártya rekonstrukciója
- Műtétek a rekeszizmon (kivétel: helyreállítás)

6. Ér- és szívsebészet körében végzett műtéti beavatkozások

- Szívkatéterezés
- Szívburrok megnyitása, folyadék eltávolítása
- Szívritmusszabályozó beültetése, illetve cseréje
- Szívkoszorúér ágak közti kóros összeköttetések megszüntetése
- Nyitott szívmasszázs
- Központi nagyereken végzett diagnosztikus és terápiás eljárások (érfestések; gyógyszeres, diagnosztikus és műtéti eljárások az ér feltárása nélkül)
- Végtagi verőerekben elakadt vérrög eltávolítása
- Közepesen nagy verőereken kialakult helyi rögösödés eltávolítása
- Végtagi verőerek kóros szakaszának kimetszése, illetve annak helyreállításai
- Alsó végtag tágult visszereinek komplex műtétei
- Végtagok verőereinek elzáródását megkerülő műtétek
- Közepes és nagy erek sebészeti elzárása
- Érvarratok, foltplasztikák
- Ascites levezetése a visszeres rendszer felé művi összeköttetés révén
- Nyirokereken végzett műtétek

7. Általános sebészet körében végzett műtétek

- Tükrözések terápiás beavatkozással együtt
- Egyes testrészekben történő műtét közbeni mintavétel (biopszia)
- Lépen végzett műtétek (kivétel: eltávolítás)
- Nyelőcső nyaki szakaszán, gyomor-bélrendszer elemein végzett megnyitások
- Nyelőcső szűkület tágítása, áthidalása
- Nyelőcső tágult visszereinek szklerotizációja
- Gyomor-bélrendszer megnyitásainak elvarrásai (kivétel: végbél)
- Nyelőcsövön, a gyomor-bélrendszeren végzett átmeneti vagy végleges szájadék képzése
- Nyelőcső, gyomor-bélrendszer kisebb elváltozásainak kimetszése műtéti feltárással
- Bolygóideg főtörzsének mellkasi vagy hasi átmetése
- Vékonybél megkerülő összeköttetése
- Béltraktus betüremkedéseinek, illetve megcsavaródásainak megszüntetése
- Összenövés oldása a hasüregben
- Vakbélgyulladás miatt végzett műtétek
- Máj, májtályog megnyitása
- Epehólyagon végzett műtétek
- Közös epevezető megnyitása
- Tükrözés diagnosztikus vagy terápiás céllal a közös epevezetőn, illetve a hasnyálmirigy vezetéken
- Hasnyálmirigy cysta összeköttetése a hasfallal, illetve a gyomor-bélrendszerrel

- Hasfali, hasüregi, lágyék- és combsérvek műtétei
- Hasfal megnyitása (diagnosztikus vagy terápiás céllal)
- Hasüregi szervek rögzítése
- Hashártya, nagycseplesz rezekciója

8. Urológiai beavatkozások

- Vese, vesemedence, húgyvezeték bemetszései, szájadék képzései, illetve kóros elváltozásainak megnyitása
- Vese rögzítése, percutan vesetűkrözés, kőeltávolítás, illetve egyéb műtétek
- Húgyvezeték egyes részeinek részleges eltávolítása, az eltávolított rész helyreállítása
- Húgyvezeték felszabadítása
- Húgyhólyag sipolyok zárása
- Húgycsőön keresztül végzett húgyhólyag műtétek
- Húgyhólyag elvarrása
- Húgycső megnyitása, csonkolása, húgycső-csonkok egyesítése
- Húgycső plasztikák, újraképzések
- Húgycső szűkületek műtétei
- Prostatata húgycsőön keresztül végzett műtétei
- Herevíz-sérv, herevisszér-sérv műtétei (hydrocele, varicocele műtétek)
- Here, mellékhere egyéb műtétei
- Ondóvezeték műtétei
- Hímvesztő műtétei (kivétel: plasztika)

9. Nőgyógyászati jellegű műtétek

- Petefészek műtétei
- Petevezető műtétei (kivétel: plasztikák)
- Méh megnyitása, rögzítése, jóindulatú daganatainak eltávolítása
- Egyszerű méheltávolítás
- Hüvelypasztikák
- Hüvelysipoly kiirtása
- Hüvelycsonk rögzítése
- Szeméremtest kiirtása
- Szeméremtest és gát plasztikája

10. Traumatológiai és ortopéd-sebészet körében végzett beavatkozások

- Törések műtéti egyesítése
- Arckoponya csontjainak részleges eltávolítása, illetve plasztikája
- Nyaki borda eltávolítása
- I. borda eltávolítása
- Elhalt csont rész eltávolítása
- Osteotomiák
- Ízületek tűkrözése diagnosztikus és terápiás céllal
- Ízületi savós hártya eltávolítása
- Csontdaganatok nem radikális eltávolítása (kisízületek kivételével)
- Csontvég eltávolítása
- Kisebb csontok teljes eltávolítása
- Végtaghosszabbítás és korrekció
- Végtagrövidítés
- Gerincoszlop különböző típusú elmeresítése
- Protézis eltávolítás (kivétel: térd, csípő, váll, könyök)
- Ízületi plasztikák (kivétel: térd-, csípő-, váll-, könyökprotézis)
- Csontrövidítések
- Ínhüvely plasztikák
- Dupuytren-kontraktúra műtéte
- Ínrekonstrukciós műtétek
- Baker-cysta műtéte
- Lágyrész meszesedések, daganatok kiirtása
- Izomkiirtás, felszabadítás, átültetés
- Bőnye-plasztika, átültetés
- Láb amputációi, ismételt amputációi, másodlagos csonkzárás, csonk-korrekció

11. Olyan plasztikai és korrekciós műtétek, melyek betegségek következményeinek helyrehozatalára szolgálnak

- Emlőn végzett plasztikai jellegű beavatkozások
- Bőrön végzett plasztikák
- Lebnyplasztikák

4. melléklet

Nagyműtétek

1. Központi és környéki idegrendszeren végzett beavatkozások

- Agyban lévő vérömlenyek, tályogok, daganatok, cysták eltávolítása
- Egyes agyrészek összeköttetéseinek átvágása
- Kisebb agyterületek kimetszése
- Agylebenyek eltávolítása
- Egyik oldali agyfélteke eltávolítása
- Kórosan fokozott agyvíz termelés tartós levezetése
- Gerincvelői fokozott nyomás tehermentesítése annak feltárásával
- Gerincvelőben kialakult cysta kezelése
- Gerincvelői daganatok eltávolítása
- Kórosan fokozottan termelődő gerincvelői folyadék átmeneti vagy tartós elvezetése
- Szimpatikus határköteg nyaki, illetve háti szakaszának műtétei

2. Belső elválasztású mirigyeken történő műtétek

- Pajzsmirigy, mellékpajzsmirigy, mellékvese teljes eltávolítása
- Agyfűggelék vagy annak daganatainak eltávolítása
- Csecsemőmirigy eltávolítása vagy átültetése
- Belső elválasztású mirigy átültetése saját szervezetbe

3. Szemészeti műtétek

- Retinaleválás műtétei
- Szemgolyó eltávolítás, szemgödör kiürítés
- Szemüreg plasztikája vagy újraképzése

4. Orr-fül-gége gyógyászat területén végzett műtétek

- Csiga beültetés
- Belső hallójárat feltárása a koponyaüreg felől
- Csonkolás kóros elváltozás miatt a közép-, illetve belsőfülben, vagy azok kiirtása
- Nyelvmandula összefüggő daganatainak radikális műtéte
- Teljes fültömriagy kiirtás az arcidegek megkímélésével
- Kiterjesztett, illetve teljes gégecsonkolás

5. Mellkas-sebészeti műtétek

- Légcső feltárása diagnosztikus célból
- Légcső csonkolása, újraegyesítése, helyreállítása
- Művi gégeképzés
- Hörgők lekötése, csonkolása, helyreállítása
- Tüdőlebeny, illetve lebenyek eltávolítása
- Fél tüdő eltávolítás
- Mellkas plasztika
- Hörgősipoly zárása
- Rekeszizomsérv műtéte

6. Szív- és érsebészet körében végzett beavatkozások

- Műtétek a szívbillentyűkön
- Mübillentyű beültetés
- Műtétek a fő ütőéren (aorta)
- Műtétek a szívüregeket elválasztó sövényeken
- Műtétek a tüdő fő ütőerén
- Vérrög eltávolítása valamelyik szívüregből
- Vérrög eltávolítása a koszorúserekből
- Megkerülő összeköttetés (by-pass) a koszorúsereken
- Koszorúsér szűkület tágitása
- Koszorúsér megnyitás
- Szívburok részleges vagy teljes eltávolítása
- Daganat eltávolítása a szívből
- Szívizom tágulatának (aneurysma) csonkolása
- Szívátültetés
- Vérrög eltávolítása a nyak, törzs, has régió központi verőereiből
- Nyak, törzs, has régió központi verőereinek plasztikája
- Megkerülő összeköttetések (by-pass) műtétek a nagyereken
- Porto-cavalis összeköttetések
- Agyi verőér tágulatának lekötése, klippelés
- Érpasztikák szűkület miatt, feltárás nélkül

7. Általános sebészet körében végzett műtétek

- Csontvelő átültetés
- Lépeltávolítás

- Nyelőcső mellkasi, illetve hasi szakaszának megnyitása, elvarrása
- Nyelőcső kitüremkedéseinek (diverticulum) ellátása
- Nyelőcső részleges, illetve teljes kiirtása, a folyamatosság helyreállítása
- Nyelőcső teljes kiirtása részleges gyomorconkolással
- Nyelőcső-gyomor átmenet plasztikai műtétei
- Nyelőcső visszér lekötése
- Gyomor rezekciója (teljes vagy részleges)
- Bolygóideg ágainak átvágása
- Vékonybél, vastagbél rezekció
- Nyelőcsövön, illetve a béltraktuson képzett szájadékok zárása
- Végbél részleges vagy teljes kiirtása
- Végbél záróizomzatának helyreállítása
- Máj részleges csonkolásai
- Májátültetés
- Májvarrat, rekonstrukció
- Máj és a bélrendszer között képzett összeköttetések
- Közös epevezető varrata
- Kehr-cső behelyezése a közös epevezetőbe vagy a májvezetékbe
- Közös epevezető, illetve a májvezeték helyreállítása
- Oddi-záróizom plasztika
- Vater-papilla eltávolítása
- Hasnyálmirigy műtétei
- Rekeszsérv miatt végzett rekonstrukciók
- Radikális mellműtétek

8. Urológiai beavatkozások

- Vese csonkolása
- Egy-, illetve kétoldali veseeltávolítás
- Vese átültetés
- Patkóvese szétválasztása
- Húgyvezeték és a béltraktus közötti össze-köttetés létesítése
- Húgyvezeték pótlása, húgyvezeték plasztika
- Húgyhólyag képzés, plasztika
- Húgyhólyag sipoly zárása
- Húgyhólyagon keresztül történő prosztatata-műtét
- Hímvessző plasztika

9. Nőgyógyászati jellegű műtétek

- Méhkürt plasztikák
- Radikális méheltávolítás
- Hüvelyképzés

10. Traumatológiai és ortopéd-sebészet körében végzett beavatkozások

- Felső állcsont eltávolítás
- Borda eltávolítása a szimpatikus határköteg háti szakaszának kiirtásával
- Csontdaganatok radikális műtéte
- Térd-, csípő-, váll-, könyökprotézisek beültetése
- Csípőprotézis eltávolítása, illetve cseréje
- Csípőficam miatt végzett műtétek
- Hüvelykujj rekonstrukció, illetve képzés
- Alsó végtag amputáció lábtőtől proximálisan (bokaízülettől)
- Felső végtag amputáció kéztőtől proximálisan (csuklóízülettől)
- Ismételt amputáció

10. Mezőgazdasági kistermelői biztosítás

A kiegészítő feltételek keretében a szerződő felek megállapodnak abban, hogy ha a szerződő a jelen kiegészítő biztosításra meghatározott díjat megfizette, és az alapbiztosításban az általános háztartási ingóság vagyonsoport biztosított, a biztosító szolgáltatási kötelezettsége kiterjed azokra a károokra, amelyeket a jelen biztosítási szerződésben meghatározott biztosítási esemény(ek) a jelen feltétel szerinti biztosított vagyontárgyakban okoz(tak)ott.

10.A. Biztosított vagyontárgyak

A mezőgazdasági kistermeléssel kapcsolatos és a kötvényen feltüntetett kockázatviselési helyen lévő:

- **A. vagyonsoport:** a biztosított tulajdonában álló termés, termény és egyéb készlet, ideértve a lábonálló növényi kultúrákat is;
- **B. vagyonsoport:** a biztosított tulajdonában lévő állat (állomány);

- **C. vagyonsoport:** a mezőgazdasági kistermeléshez kapcsolódó, a biztosított tulajdonában lévő és/vagy bérelt gépek, munkaeszközök, felszerelési és berendezési tárgyak, kivéve a motoros meghajtású járműveket.

10.B. Biztosítási összeg

A biztosítási összeget – vagyonsoportonként – a szerződő az ajánlatban határozza meg.

Az aktuális biztosítási összeget a biztosítási szerződés (kötvény) tartalmazza.

10.C. Biztosítási esemény

Az alapbiztosításban a fedezetcsomaghoz meghatározott biztosítási események.

Nem téríti meg a biztosító az Általános feltételekben meghatározott kizárásokon túl:

- az öngyulladt, erjedt, befűledt anyagokban és vagyontárgyakban keletkező károkat;
- a lábon álló növényi kultúrákban, a szabadban tartott terményekben, termékekben, valamint a meleg- és hidegágyakban a vihar, illetőleg a jégverés által okozott károkat.

10.D. Biztosító szolgáltatása

A vagyonsoportonként meghatározott biztosítási összegben belül a biztosító a károkat az alábbi módon téríti meg:

- A. vagyonsoporthoz tartozó vagyontárgyak károsodása esetén a térítés alapja a felvásárlási ár, ha ilyen nincs, a forgalmi ár; lábon álló növényi kultúrák károsodása esetén pedig az önköltség (ráfordítás).
- B. vagyonsoporthoz tartozó vagyontárgyaknál a térítés alapja a felvásárlási ár, ha ilyen nincs, a forgalmi ár.
- C. vagyonsoportba tartozó vagyontárgyak károsodása esetén a térítés alapja a vagyontárgy káridőponti avult értéke. Javítással helyreállítható károsodás esetén a javítási költséget téríti meg a biztosító, amennyiben a javítási költség nem haladja meg a károsodott vagyontárgy káridőponti utánpótlási (új) értékének 25%-át. Az utánpótlási (új) érték 25%-át meghaladó javítási költséget káridőponti avult értéken téríti meg a biztosító. A vagyontárgy teljes károsodása esetén káridőponti avult értéken nyújt szolgáltatást a biztosító.

A vagyonsoportonkénti biztosítási összeg a biztosító térítésének felső határa, de ezen belül alulbiztosítás miatt aránylagos kártérítésre nem kerülhet sor.

Ha a szerződő Kiegészítő felelősségbiztosítással is rendelkezik, jelen kiegészítő biztosítás alapján – külön díjfizetés nélkül – a biztosító megtéríti azokat a személyesérüléses és szerződésen kívüli vagyontárgyakban – Magyarországon – rongálással okozott károkat is, amelyekért a biztosított, mint a mezőgazdasági kistermelői tevékenység folytatója, e minőségében kártérítési felelősséggel tartozik, a jelen feltétel III. Kiegészítő felelősségbiztosítás fejezetben meghatározottak szerint.

11. Egyéni- és mikro-vállalkozói vagyónbiztosítás

A kiegészítő feltételek keretében a szerződő felek megállapodnak abban, hogy ha a szerződő a jelen kiegészítő biztosításra meghatározott díjat megfizette, és az alapbiztosításban az általános háztartási ingóság vagyonsoport biztosított, a biztosító szolgáltatási kötelezettsége kiterjed azokra a károokra, amelyeket a jelen biztosítási szerződésben meghatározott biztosítási esemény(ek) a jelen feltétel szerinti biztosított vagyontárgyakban okoz(tak)ott.

11.A. Biztosított vagyontárgyak

Jelen szerződéssel biztosított vagyontárgyak a kockázatviselés helyének minősülő telken lévő és biztosításra ajánlott állandóan lakott lakásban, lakóépületben és/vagy a kockázatviselés helyén lévő biztosításra ajánlott vállalkozás céljára szolgáló melléképület(ek)ben hivatalos és hatályos engedéllyel folytatott vállalkozói tevékenység céljára használt saját- és idegen tulajdonú, megőrzésre, javításra, feldolgozásra, további megmunkálásra átvett vagyontárgyak.

Nem biztosított:

- a tűzrendészeti hatóság által „A” (fokozottan tűz- és robbanásveszélyes) kategóriába sorolt tevékenység vagyontárgyai;

- forgalmi engedélyre kötelezett gépjárművek, utánfutók és ezek alkatrészei;
- készpénzt helyettesítő dokumentumok, értékpapírok;
- a kockázatviselés helyén kívül, változó telephelyeken végzett vállalkozói tevékenység és az ahhoz szükséges vagyontárgyak.

11.B. Biztosítási összeg

A biztosítási összeget a szerződő az ajánlatban határozza meg.

Az aktuális biztosítási összeget a biztosítási szerződés (kötvény) tartalmazza a szerződésbe (kötvényben) meghatározott biztosítási összegig, illetve betöréses lopás esetén a vonatkozó kártérítési limitig.

11.C. Biztosítási esemény

Az alpbiztosításban a fedezetcsomaghhoz meghatározott biztosítási események.

Nem téríti meg a biztosító az Általános feltételekben meghatározott kizárásokon túl:

- a melléképületben, tárolóban, nem lakás, továbbá nem vállalkozás céljára használt helyiségben tartott jelen kiegészítő feltétel alapján biztosított vagyontárgyak betöréses lopásból származó kárait;
- az öngyulladt, erjedt, befűledt anyagokban és vagyontárgyakban keletkező károkat;
- a termelés leállításából, szüneteltetéséből származó gazdasági hátrány miatti károkat.

11.D. Biztosító szolgáltatása

A biztosító a szerződésben (kötvényen) rögzített biztosítási összegben belül az alábbi módon téríti meg a károkat:

- a. a műszaki berendezések, felszerelések, gépek károsodása esetén kári-

dőponti avult értéken téríti meg a kárt a biztosító, ha az adott vagyontárgy elhasználódása meghaladja az új érték 50%-át;

- b. a készletek károsodása esetén a térítés alapja a beszerzési, felvásárlási ár;
- c. a saját készítésű termékek károsodása esetén a készültégi foknak megfelelő önköltséget (ráfordítást) téríti a biztosító;
- d. a javításra, megőrzésre, bizományba átvett vagyontárgyakat a biztosító:
 - műszaki berendezések, felszerelések, gépek esetén káridőponti állapotától függően avult értéken;
 - készletek károsodása esetén beszerzési értéken téríti meg;
- e. javítással helyreállítható károsodás esetén a javítási költséget téríti meg a biztosító, amennyiben a javítási költség nem haladja meg a károsodott vagyontárgy káridőponti utánpótlási (új) értékének 25%-át. Az utánpótlási (új) érték 25%-át meghaladó javítási költséget káridőponti avult értéken téríti meg a biztosító;
- f. a biztosító a károkat önrészesedés nélkül téríti meg, kivéve, ha a szerződő kérésére jelen biztosítási fedezet önrészesedés vállalásával jön létre, ebben az esetben a biztosító a megállapított kárösszeget minden esetben csökkenti a kötvényen rögzített önrészesedés mértékével.

A vállalkozás célját szolgáló vagyontárgyakra meghatározott biztosítási összeg a biztosító térítésének felső határa, de ezen belül alulbiztosítás miatt aránylagos kártérítésre nem kerülhet sor.

Ha a szerződő Kiegészítő felelősségbiztosítással is rendelkezik, jelen kiegészítő biztosítás alapján – külön díjfizetés nélkül – a biztosító megtéríti azokat a személyesüléssel és szerződésen kívüli vagyontárgyakban rongálással okozott károkat is, amelyekért a biztosított, mint a kockázatviselés helyén folytatott vállalkozói tevékenység, e minőségében kártérítési felelősséggel tartozik, a jelen feltétel III. Kiegészítő felelősségbiztosítás fejezetben meghatározottak szerint.

A biztosító a betöréses lopás és rablás károkat az épület, lakás, illetve helyiség káridőpontban megvalósult védelmi kategóriájának megfelelő határösszegig, azon belül maximum a biztosítási összegig téríti meg.

1. Fejezet

A biztosító betöréses lopás- és rablásbiztosításra vonatkozó kockázatvállalásának feltételei a következők:

A biztosító kockázatviselési helyenként és biztosított vagyoncsoportonként, a biztosítási összegek függvényében, a káridőpontban meglévő betöréses lopás és rablás elleni védeltségi kategóriától függően a 1. számú táblázatban rögzített kártérítési értékhatárokig (limitekig) vállalja a betöréses lopás- és rabláskárok megtérítését.

1.1. Az „Értéktárgyak, különleges ingóságok” „a. csoportjába” (jogszabály szerint nemesfémnek minősülő anyagok, drágakő vagy igazgyöngy, valamint az ezek felhasználásával készült használati tárgyak) tartozó méretükből adódóan elzárható és nem elzárható vagyontárgyak, valamint az „Értéktárgyak, különleges ingóságok” „b. csoportjába” (gyűjteményekhez tartozó bélyegek, érmék) tartozó ingóságok betöréses lopás és/vagy rablás kockázatát a biztosító együttesen legfeljebb 500 000 Ft-ig, azon belül maximum az „Értéktárgyak, különleges ingóságok” biztosítási összegéig vállalja, ha a kár időpontjában a kockázatviselés helyén legalább a minimális mechanikai védelem teljesül.

1.2. A biztosító az „Értéktárgyak, különleges ingóságok” „a. és b. csoportjába” tartozó vagyontárgyak 500 000 Ft feletti betöréses lopás fedezetét azzal a feltétellel vállalja, hogy az „Értéktárgyak, különleges ingóságok” „a. csoportjába” (jogszabály szerint nemesfémnek minősülő anyagok, drágakő vagy igazgyöngy, valamint az ezek felhasználásával készült használati tárgyak) tartozó és méretükből adódóan elzárható, valamint az „Értéktárgyak, különleges ingóságok” „b. csoportjába” (gyűjteményekhez tartozó bélyegek, érmék) tartozó ingóságokat, a kockázatviselési helyre vonatkozó – az 1. számú táblázatba foglalt védeltségi kategóriák valamelyikének megfelelő – betöréses lopás elleni védeltségnek teljesülése mellett falba épített, és lezárt páncélkazettában és/vagy lezárt páncélszekrényben, vagy MABISZ által minősített, a padozathoz, vagy a falazathoz az értéktároló MABISZ tanúsítványában, illetve a gyártói leírásokban szereplő módon rögzített, ugyancsak lezárt bútorszéfben kell tartani. A biztosítási fedezet az „Értéktárgyak, különleges ingóságok”-ra megadott biztosítási összegig, azon belül is az értéktároló MABISZ tanúsítványában szereplő összegig terjed. Ez a kitétel abban az esetben is érvényes, ha az épület, illetve a helyiség káridőponti védeltsége alapján meghatározott betöréses lopás fedezet határértéke meghaladja az adott értéktárolóra érvényes betöréses lopásra vonatkozó határösszeget.

1.2.1. A MABISZ minősítéssel nem rendelkező értéktárolók esetében az adott tároló műszaki jellemzői, kialakítása, tényleges ellenálló képessége,

az alkalmazott zárok száma, típusa és minősége, valamint az értéktároló telepítésének módja alapján a biztosító egyedi elbírálással határozza meg az ajánlat felvételének időpontjában és/vagy egy esetleges helyszíni kockázat elbírálás során a védelmi szintet és kártérítési limitet. A biztosító által az adott értéktárolóra vonatkozó kártérítési limitösszeget egyedi záradékban az ajánlaton, illetve kötvényen rögzíteni kell.

Az értéktárolóra vonatkozó előírások:

- a falba szerelhető páncélkazettát 120x120 mm-es kiosztású, 8 mm-es átmérőjű betonacélból készített dupla hálóval vasalt, a kazetta 4 oldalát – amelyek mindegyikére oldalanként 2 db 100 mm hosszúságú falazó körmöt hegesztettek – legalább 15 cm vastagságban körülvevő C 12/15 minőségű vasbetonnal kell a tartószerkezeti falba beépíteni;
- az értéktároló szekrényt, az értéktároló MABISZ tanúsítványában, illetve a gyártói leírásokban szereplő módon legalább 1000 kp lefeszítő erőnek ellenálló műszaki megoldással szükséges az épület tartószerkezetéhez rögzíteni.

A biztosító az értéktárolóra vonatkozóan legfeljebb az adott értéktároló elhelyezésére szolgáló helyiség káridőponti védeltségi kategóriájának megfelelő limitig, de maximum az értéktároló MABISZ minősítésében szereplő limitösszegig azon belül is az „Értéktárgyak, különleges ingóságok” biztosítási összegéig vállalja a kockázatot, feltéve, hogy a kár időpontjában a kockázatviselés helyén legalább a minimális mechanikai védelem teljesül.

1.3. A biztosító az „Értéktárgyak, különleges ingóságok” „a. csoportjába” (jogszabály szerint nemesfémnek minősülő anyagok, drágakő vagy igazgyöngy, valamint az ezek felhasználásával készült használati tárgyak) tartozó méretükből adódóan nem elzárható ingóságok betöréses lopás és/vagy a kockázatviselés helyén bekövetkező rablás kockázatát a káridőpontban megvalósuló védeltségi kategóriának megfelelő – az 1. számú táblázatban védeltségi kategóriáinként meghatározott – limit 30%-áig, azon belül legfeljebb az „Értéktárgyak, különleges ingóságok”-ra megadott biztosítási összegig vállalja.

1.4. A különböző védelmi kategóriák káridőpontban történő megvalósulásához, az alábbi 1. számú táblázatban betöréses lopásra feltüntetett és a 3. számú mellékletben részletezett védeltségi követelményeknek kell teljesülniük a behatolás helyén, a kár bekövetkezésének időpontjában.

1.5. Az épület, lakás, illetve helyiség használatának módjától (állandóan lakott vagy nem állandóan lakott), elhelyezkedésétől, valamint védeltségének káridőponti kategóriájától függő betöréses lopásra vonatkozó kártérítési határösszegeket (limitek) az alábbi 1. számú, táblázat és annak kiegészítései tartalmazzák.

A biztosító nem téríti meg a nem lakás, továbbá nem vállalkozás céljára használt helyiségekben, melléképületekben, tárolókban, tartott „Értéktárgyak, különleges ingóságok”, valamint az „Egyéni- és mikro-vállalkozói tevékenység vagyontárgyainak betöréses lopásból származó kárait.

1. számú táblázat

Védettségi követelmények állandóan lakott épületek esetében a különböző védettségi kategóriákhoz és a betöréses lopásra vonatkozó kártérítési limitek tekintetében

Kártérítési limitek a közigazgatási határokon belül levő állandóan lakott épületek esetében vagyonszopontonként a kár időpontjában, a behatolás helyén megvalósuló védelmi színvonal függvényében					
Védelmi kategóriák		Általános háztartási ingóságok (ÁHI)	Értéktárgyak, különleges ingóságok (ÉKI)	Egyéni és mikrovállalkozói vagyontárgyak (VVA)	
Mechanikai védelem	Minimális mechanikai védelem (alap)	5 000 000 Ft	1 000 000 Ft	1 000 000 Ft	Alap
	Részleges mechanikai védelem	3,00	3,00	2,00	Szorzók
	Teljeskörű mechanikai védelem	4,00	9,00	4,00	
Elektronikai jelzőrendszer	Minimális elektronikai jelzőrendszer	1,20	1,20	1,20	Szorzók
	Részleges elektronikai jelzőrendszer	1,50	1,50	1,50	
	Távfelügyeleti elektronikai jelzőrendszer	2,00	2,00	2,00	

A kártérítési limit kiszámítása:

A kár időpontjában megvalósult védettség függvényében adódó limitet úgy kell meghatározni, hogy az adott ingósági kategória minimális mechanikai védelemnél szereplő alapösszegét (alaplimit) meg kell szorozni az egyes (a kár időpontjában, a behatolás helyén ténylegesen megvalósuló) védettségeknek megfelelő szorzókkal (lehet több is).

Figyelem! Csak a ténylegesen bezárt, üzembe helyezett, bekapcsolt, működtetett, stb. védelmi eszközök, berendezések vehetők figyelembe a káridőponti védettségi szint megállapításánál!

Példák a védettségi limit meghatározására:

Megvalósuló védelmi szint	ÁHI	ÉKI	VVA
Minimális mechanikai védelem (alap)	5 000 000 Ft	1 000 000 Ft	1 000 000 Ft
Minimális mechanikai védelem + minimális elektronikai jelzőrendszer	$5\,000\,000 \times 1,2 = 6\,000\,000$ Ft	$1\,000\,000 \times 1,2 = 1\,200\,000$ Ft	$1\,000\,000 \times 1,2 = 1\,200\,000$ Ft
Részleges mechanikai védelem + minimális elektronikai jelzőrendszer + távfelügyelet	$5\,000\,000 \times 3 \times 1,2 \times 2 = 36\,000\,000$ Ft	$1\,000\,000 \times 3 \times 1,2 \times 2 = 7\,200\,000$ Ft	$5\,000\,000 \times 2 \times 1,2 \times 2 = 4\,800\,000$ Ft

A települések közigazgatási határain kívül eső, állandóan lakott épületek esetében alkalmazott limitek:

– ÁHI, VVA és ÉKI esetében: 1. számú táblázatban az adott vagyonszoporthoz és védettségi színvonalhoz tartozó (számított) limitösszeg 70%-a

A nem állandóan lakott épületek (nyaralók, hegyi hajlékok, hétvégi házak, stb.) tekintetében meghatározott kártérítési limitek:

– ÁHI és VVA esetében: 1. számú táblázatban az adott vagyonszoporthoz és védettségi színvonalhoz tartozó (számított) limitösszeg 50%-a

– ÉKI esetében: az értéktárgyak vagyonszoportból kizárólag a c, d, e, csoportba tartozó vagyontárgyak biztosítottak az 1. számú táblázatban a kár időpontjában a behatolás helyén megvalósuló védettségi szint függvényében meghatározott limit 10%-áig.

Nem lakás vagy vállalkozás céljára használt helyiségekre, melléképületekre, tárolókra, vonatkozó kártérítési limitek:

– Kizárólag az ÁHI vagyonszoportba tartozó vagyontárgyak biztosítottak, az 1. számú táblázatban a kár időpontjában a behatolás helyén megvalósuló védettségi szint függvényében az ÁHI vagyonszoporthoz meghatározott limit 50%-áig. A 250 000 Ft-ot meghaladó vagyontárgyak esetén a biztosított maximum 250 000 Ft/vagyontárgy összeget térít.

1.6. A kockázatviselés helyén történő rabláskárokat a biztosító az 1. számú táblázatban vagyonszopontonként betöréses lopásra minimális mechanikai védelem esetére (alap) meghatározott kártérítési határösszegek (limitek) 50%-áig téríti meg.

2. Fejezet

A betöréses lopás kártérítési határösszegének (limitjének) megállapításához szükséges a biztosított lakóépület, lakás, melléképület, illetve nem lakás céljára szolgáló helyiség káridőpontji védetségének kategóriájának megállapítása, amit a biztosító a 3. számú fejezetében leírt biztonságtechnikai követelmények alapján, az alábbi 2. számú táblázatban összefoglalt főbb szempontokból kiindulva fog végezni.

A biztosító a 3. fejezetében leírt biztonságtechnikai követelmények alapján vizsgálja a lakóépület, lakás, illetve helyiség mechanikai, elektronikai védelmét, a távfelügyeleti rendszert.

A lakóépület, lakás, illetve helyiség adott időpontban meglévő betöréses lopás elleni védelmének magasabb szintre történő emelését a 3. fejezetében leírt biztonságtechnikai követelményekben leírt műszaki megoldások alkalmazásával lehet elvégezni.

2. számú táblázat

Mechanikai védelmi szintek összetevői	A lakóépület, lakás, helyiség mechanikai védelme		
	minimális	részleges	teljeskörű
a. Falazatok, földemek Az épület, illetve helyiség határolófalai, földemei, padozatai a megjelölt vastagságú tömör 6 cm, 12 cm, 38 cm kisméretű téglafal szilárdságával egyenértékű.	6 cm <input type="checkbox"/>	12 cm <input type="checkbox"/>	38 cm <input type="checkbox"/>
b. Ajtók b/1. Reteszhúzás ellen védett az összes kétszárnyú bejárati ajtó.	<input type="checkbox"/>	<input type="checkbox"/>	<input type="checkbox"/>
b/2. Az összes bejárati ajtólap, tömör 4 cm vastagságú keményfából vagy azzal egyenértékű szilárdságú anyagból, illetve megerősítéssel készült és nem üvegezett.	–	<input type="checkbox"/>	4 cm <input type="checkbox"/>
b/3. Az összes bejárati ajtó minimum 3 db diópánttal van a tokhoz rögzítve.	–	<input type="checkbox"/>	<input type="checkbox"/>
b/4. Az összes bejárati ajtó védett: kiemelés, befeszítés, reteszhúzás ellen, valamint a bevéső zárnál megerősített az ajtólap.	–	<input type="checkbox"/>	<input type="checkbox"/>
b/5. Az összes bejárati ajtótok, amely fából van megerősített zárlemezzel rendelkezik.	–	<input type="checkbox"/>	<input type="checkbox"/>
c. Zárak c/1. A bejárati ajtók zárását biztonsági zár végzi, a zárok száma ajtónként minimum	1 db <input type="checkbox"/>	2 db <input type="checkbox"/>	2 db <input type="checkbox"/>
c/2. Az egyik biztonsági zár az ajtólapot minimum 4 ponton zárja.	–	–	<input type="checkbox"/>
c/3. Az összes bejárati ajtón lévő zárok védettek I. törés ellen II. fúrás ellen	<input type="checkbox"/> –	<input type="checkbox"/> –	<input type="checkbox"/> <input type="checkbox"/>
d. Ablakok d/1. A külső térre néző összes 2 m-nél alacsonyabban lévő ablakot 12 mm-es köracélból készült 10 x 30 cm-es kiosztású, az előírások szerint rögzített rács, vagy azzal egyenértékű, MABISZ által ajánlott biztonsági szerkezet védi.	–	<input type="checkbox"/>	–
d/2. Az előbbi pontban körülírt szerkezetű védelemmel az összes külső térre néző ablak rendelkezik.	–	–	<input type="checkbox"/>
A biztosított épület, lakás, helyiség pillanatnyi mechanikai védelme:	<input type="checkbox"/>	<input type="checkbox"/>	<input type="checkbox"/>
Elektronikai jelzőrendszer és összetevői	A lakóépület, lakás, helyiség mechanikai védelme		
	minimális	részleges	teljeskörű
e. Elektronikus behatolásjelző rendszer (riasztó) e/1. A felületvédelem csak a 2 m-nél alacsonyabban lévő nyílászárókra terjed ki vagy csapdaszerű területvédelem van.	<input type="checkbox"/>	–	–
e/2. A felületvédelem minden nyílászáróra kiterjed és legalább csapdaszerű térvédelem van kialakítva.	–	<input type="checkbox"/>	–
e/3. Az elektronikai behatolásjelző rendszer állandó 24 órás diszpécser szolgálathoz van bekötve (távfelügyelet)	–	–	<input type="checkbox"/>

- Akkor minősül teljes körűnek a mechanikai védelem, ha a vizsgált lakóépület, lakás, helyiség épületszerkezete, meglévő biztonságtechnikai felszereltsége – az alkalmazott biztonságtechnikai eszközök, rendszerek –, műszaki jellemzői alapján a „Teljes körű” elnevezésű oszlop összes -ét „x”-el megjelölheti.
- Amennyiben a „Teljes körű” elnevezésű oszlopból egy feltétel nem teljesül, és ennek a jelölése a részleges mechanikai védelem oszlopban szerepel, úgy a lakóépület, lakás, illetve helyiség(ek) „Részleges mechanikai védelem”-mel rendelkezik. Amennyiben valamely paraméter csak a minimális mechanikai védelem előírásainak felel meg (ebbe az oszlopba kerül az „X”), akkor a védelemi szint csak a minimális mechanikai követelményeknek felel meg.
- Abban az esetben, ha a „Részleges védelem”-hez szükséges kitételekben foglaltak közül nem valósulnak meg a c/1. és/vagy d/1. pontban előírtak, akkor a lakóépületet, lakást, illetve helyisége(ke)t „Minimális” szintű védelműnek kell tekinteni – feltéve, hogy a „Minimális mechanikai védelem” követelményei maradéktalanul teljesülnek – függetlenül attól, hogy az alkalmazott biztonságtechnika néhány vonatkozásban a „Teljeskörű”-nek is megfelel pl. a falazat 38 cm vastag tömör téglafallal egyenértékű stb.

3. Fejezet

3.A. Mechanikai védelmi előírások

1. A minimális mechanikai védelem követelményei

A védett helyiséget minden oldalról az alábbi követelményeknek megfelelő szilárdsági tulajdonságú és kialakítású falazatok, födémek, padozatok, nyílászárók határolják:

Falazatok, födémek, padozatok

Minimum 6 cm vastagságú tömör kisméretű téglából tömören falazott téglafal szilárdsági mutatóival egyenértékű falszerkezet kialakítása szükséges.

Támpontok:

- 6-10 cm vastagságú egyedi vagy tipizált szendvics falszerkezet, illetve más két- vagy többretegű lemezből készült falszerkezet, amely legalább 10 cm vastagságú;
- speciális könnyűszerkezetes elemekből készített szerkezetek, amelyek legalább kétrétegűek, közöttük hőszigetelő, tűzálló anyag található, vagy a mechanikai ellenálló-képességet biztosító egyéb anyagot helyeztek el.

Nyílászárók

- a kétszárnyú ajtók nem nyíló szárnyai reteszhúzás ellen védettek;
- az ajtók, ablakok, erkélyajtók, teraszajtók ráccsal nem védett üvegezése összességében minimum 6 mm vastagságúak.

Zárszerkezetek

- az ajtók zárását olyan zár végzi, amely: minimum 5 csapos hengerzár vagy minimum 6 rotoros mágneszár, vagy kéttollú kulcsos zár, vagy szám-, vagy betűjel-kombinációjú zár, továbbá minden érvényes MABISZ termékazonosítással (illetve ajánlással) rendelkező olyan zár vagy lakat – érvényes MABISZ által azonosított lakatpánttal együtt –, amelyek variációs lehetőségeinek száma meghaladja a 3000-et, valamint igazságügyi zárszakértő által egyedileg azonosított lamellás zár;
- a hengerzár-betétet védeni kell hengerzár-törés ellen oly módon, hogy a védőpajzsot a külső tér felől – a támadási oldalról – ne lehessen roncsolás nélkül leszerelni.

2. A részleges mechanikai védelem követelményei

A védett helyiséget minden oldalról az alábbi követelményeknek megfelelő szilárdsági tulajdonságú és kialakítású falazatok, födémek, padozatok, nyílászárók határolják.

Falazatok, födémek, padozatok

A mechanikai védelem kialakításához 12 cm vastagságú tömör kisméretű téglából tömören falazott téglafal szilárdsági mutatóival egyenértékű falszerkezet kialakítása szükséges.

Támpontok:

- 6 cm vastagságú vasbetonfal, vagy padozat, illetve födémszerkezet (a vasalás 15x15 cm rácskiosztású 5 mm átmérőjű betonvas háló lehet, a beton minőségére a C 12/15 épületszerkezeti beton elfogadott);
- speciális könnyűszerkezetes elemekből készített falazatok, amelyek legalább kétrétegűek, közöttük hőszigetelő, tűzálló anyag, illetve a mechanikai ellenálló-képességet biztosító egyéb anyag található.

Nyílászárók

Nyílászárók esetében alapvető szempont, hogy megfeleljenek a vonatkozó magyar és európai szabványok által előírt minimális követelményeknek.

Bejárati ajtók

A bejárati ajtóknak a következőkben felsorolt műszaki-technikai feltételeknek kell maradéktalanul megfelelni:

- az ajtó és az ajtók szerkezet anyaga fém, keményfa, vagy ezekkel támadás szempontjából egyenértékű ellenállást biztosító szerkezeti kialakításúnak kell lenni. Fából készült tok esetén a zár reteszvasak fogadására megerősített, a falszerkezethez legalább 3 ponton rögzített ellenlemez kell alkalmazni;
- a tokszerkezetet a határoló falszerkezethez 30 cm-enként rögzíteni kell. A rögzítést téglafalnál, legalább 15 cm mélyen, 12 mm átmérőjű köracél tartószilárdságával egyenértékű erősséggel, betonfalnál legalább 10 cm mélyen, 10 mm átmérőjű köracél tartószilárdságával egyenértékű erősséggel kell biztosítani;
- az ajtólap fém vagy faszerkezetű lehet. Faszervezet esetén legalább 25 mm vastagságú tömör keményfa szilárdságával egyezőnek kell lenni. Amennyiben a fémszerkezetű ajtó belső rácsszerkezet erősítést kap, a

rácsszerkezet osztásának meg kell felelni az előírások szerinti 30x10 cm minimális rácskiosztás követelményeinek, vastagsága pedig faborításnál legalább 10 mm-es átmérőjű, acéllemez borításnál legalább 6 mm átmérőjű legyen;

- az ajtólap szerkezetek külső borítólemezeit úgy kell rögzíteni, hogy az kívülről csak roncsolással legyen bontható. Az ajtólapot fémszerkezet esetén legalább 1 mm vastagságú acéllemezzel kell borítani;
- az ajtólap és tok közötti zárasi hézag legfeljebb 4 mm lehet oldalonként. (Keményfa szerkezet esetén legfeljebb 6 mm zárásponthossz megengedett.) Az ajtólap és a tok vetemedése a zárás biztonságát nem befolyásolhatja;
- az ajtólapokat minimum 3 darab diópánttal – vagy azzal egyenértékű szilárdságú egyedi kialakítású forgópánttal – kell az ajtótokhoz rögzíteni;
- az ajtólapokat kiemelés, be- és kifeszítés elleni védelemmel, kétszárnyas ajtóknál a fixre rögzíthető szárnyat reteszhúzás elleni védelemmel kell ellátni;
- a zárást legalább két darab, egymástól legalább 30 cm-re elhelyezett biztonsági zárszerkezetnek kell biztosítani;
- a reteszelési mélységnek legalább 14 mm-t el kell érnie;
- bevéső zár esetén az ajtólap külső, keskenyebbik oldalát kell megerősíteni;
- a hengerzár-betétet védeni kell letörés ellen oly módon, hogy a védőpajzsot a külső tér felől – a támadási oldalról – ne lehessen roncsolás nélkül leszerelni. Önálló reteszelési pontként csak az egymástól legalább 30 cm-re elhelyezkedő reteszvasak fogadhatók el;
- a fő és kiegészítő zárszerkezeteknek meg kell felelniük a biztonsági zárszerkezetekkel szemben támasztott, 2. pont „Zárszerkezetek” fejezetében ismertetett követelményeknek;
- az ajtónak 3 perces időtartamú betörést gátló ellenálló-képességnek kell megfelelnie.

Ablakok, erkélyajtók, teraszajtók

A következőkben felsorolt műszaki-technikai feltételeknek kell maradéktalanul megfelelni:

- ha azok alsó éle és az alatta lévő járószint között, valamely segédeszköz felhasználása nélkül, 2 m-nél kisebb a távolság – teljes felületét minimum 100 x 300 mm-es kiosztású, 12 mm átmérőjű köracél anyagból készült – vagy ezzel egyenértékű szilárdságú – kívülről nem szerelhető más műszaki megoldású ráccszal kell ellátni;
- a rácsszerkezet helyettesíthető rács kiváltására alkalmasnak elismert más szerkezettel pl.: minősített behatolás-képtelítő, minimum A3 vagy B1 minőségű áttörés-biztos üveg;
- minősített belső leereszthető zárható rács elektronikai jelzőrendszerbe kötött akusztikus üvegtörés érzékelőkkel;
- minősített biztonsági fóliával szerelt üveg elektronikai jelzőrendszerbe kötött akusztikus üvegtörés érzékelőkkel. FONTOS! A biztonsági üvegfóliák önállóan rács kiváltására nem alkalmasak!
- a tok és keretszerkezetének támadhatóság, illetve ellenállás tekintetében erősebbnek – de legalább egyenértékűnek – kell lenni az üvegszerkezet ellenálló képességével;
- a fix portálemek üvegezéssel szemben támasztott követelmények értelemszerűen megegyeznek az ablakoknál leirtakkal;
- a fix portálemek szerkezetiileg megegyeznek az ablakokra előírt követelményeknek azzal a különbséggel, hogy ezeknél mozgó szerkezet (zár, forgópánt, nyitó mechanizmus) nem kerül beépítésre;
- a függönyfalak sajátossága, hogy a vázszerkezetekbe az üveglapokat kívülről helyezik be és rögzítik. Előírás szerinti rögzítésnek az fogadható el, ha a csavarok legalább 300 mm-enként követik egymást és legalább minden második csavar fejét úgy roncsolják, hogy a bontás csak az üvegszorító lécs levágásával, roncsolásával legyen megvalósítható.

Zárszerkezetek

- a zárszerkezeteknek meg kell felelniük a szabványokban előírt biztonsági követelményeknek;
- a zárszerkezet lehet lamellás rendszerű, egy oldalon fogazott kulccsal, két oldalon fogazott kulccsal. A lamellás zár csak akkor fogadható el biztonsági zárnak, ha legalább hat lamella biztosítja a zárretesz-vas mozgását, a variációs szám pedig minimum 10 000. A kéttollú kulccsal működtetett lamellás zárnak nagyobb a biztonsági értékük;

- a zárszerkezetek reteszvasának visszatolás elleni védelemmel kell rendelkezni, vagyis a zárásirányra merőlegesen ható erő hatására a zárszerkezet-vas ne legyen visszatolható;
- a hevederzár-keresztpántok vízszintes és/vagy függőleges irányban két-pontos kiegészítő zárast biztosítanak.

A hevederzáraknak a következő feltételeknek kell megfelelni:

- a reteszvasak keresztmetszetének erősebbnek vagy legalább a biztonsági zárok reteszvasai szilárdságával egyenértékűnek kell lenniük;
- a reteszvasaknak a fogadó elemekbe minimum 20 mm mélységben kell reteszelnii;
- a reteszvas fogadó elemeket a falazathoz kell rögzíteni minimum 2 darab M 6x80 csavarral fém dübelbe vagy ezzel egyenértékű szilárdságú más felerősítéssel, bevással;
- a reteszvas fogadó elemeknek zártaknak vagy oldalirányban merevítettnek kell lenni, hogy támadás esetén ellenálljanak az ajtólapot ért dinamikus erőnek;
- a zárszerkezetet a működtető zárbetét beütése elleni védelemmel kell ellátni;
- a hengerzár-betétet kívülről nem szerelhető letörés elleni védelemmel kell ellátni;
- a zár-reteszvasaknak visszatolás elleni védelemmel kell rendelkezni a merőleges nyomóerővel szemben;
- a hevederzár-keresztpánt szerelt állapotban merevségének olyan mértékűnek kell lenni, hogy a tengelyére merőlegesen, az ajtólapra kifejtett erőhatás ne okozzon olyan mértékű deformációt, amely a zárás megszüntetését eredményezi.

Hengerzár-betétek

- a hengerzár-betéteknek meg kell felelni a vonatkozó szabványokban meghatározott követelményeknek;
- a részleges mechanikai védelem alkotóelemként az érvényes MABISZ termékazonosítással rendelkező minimum 5 csapos hengerzár-betét, illetve 6 rotoros mágneszárbetét fogadható el, amelyek variációs száma meghaladja a 10 000, letapogatásos nyitás elleni védelemmel rendelkezik, valamint a maghúzásnak legalább 3 percig ellenáll;
- a hengerzár-betétet védeni kell letörés ellen oly módon, hogy a védőpajzsot a külső tér felől – a támadási oldalról – ne lehessen roncsolás nélkül leszerelni.

Fix és mobil rácsok

Az ablakok – ha azok alsó éle és az alatta lévő járószint között, valamely segédeszköz felhasználása nélkül, 2 m-nél kisebb a távolság – teljes felületét minimum 100 x 300 mm-es kiosztású, 12 mm átmérőjű köracél anyagból készült – vagy ezzel egyenértékű szilárdságú – kívülről nem szerelhető más műszaki megoldású ráccsozattal kell ellátni.

A rácsszerkezet helyettesíthető a rács kiváltására alkalmas más szerkezettel is pl.:

- behatolás-késleltető, áttörés-biztos üveg, minimum A3 vagy B1 kategóriába sorolt biztonsági üveg elektronikai jelzőrendszerbe kötött akusztikus üvegtörés érzékelőkkel;
- belső leereszthető, zárható rács elektronikai jelzőrendszerbe kötött akusztikus üvegtörés érzékelőkkel;
- mobil rácsok esetén a rögzítést az ajtókra meghatározottaknak megfelelő zárszerkezettel kell ellátni. A rácsokat úgy kell szerelni, hogy a rácsszerkezet sinszerkezetből való kiemelése a külső térből (a támadási oldalról) csak roncsolással legyen megvalósítható. A legördülő „detektívrácsok” feltolás elleni védelmét áttételes mozgatószerkezettel vagy más műszaki megoldással kell kialakítani;
- a rácsok a falazathoz 300 mm-enként (de legkevesebb 4 darab), a rács keresztmetszeténél nem kisebb keresztmetszetű (falazó) körömmel erősítendő, a minimális beépítési (rögzítési) mélység 150 mm 38 cm-es hagyományos tömör téglafal esetén (vagy ezzel egyenértékű, kívülről nem szerelhető műszaki megoldású).

3. A teljes körű mechanikai védelem követelményei

A védett helyiségeket minden oldalról az alábbi követelményeknek megfelelő szilárdsági tulajdonságú és kialakítású falazatok, nyílászárók határolják.

Falazatok, földemek, padozatok

A falazatoknak, földemeknek, padozatoknak meg kell felelniük a 38 cm

vastagságú tömör kisméretű téglából tömören falazott téglafal szilárdsági mutatóival. Más szerkezetű téglafal esetén számítással kell meghatározni az egyenértékűséget.

Néhány támpont az egyenértékűség meghatározásához: A 12 cm vastagságú vasalt betonfal, vagy padozat, illetve földémszerkezet (a vasalás 15x15 cm rácskiosztású, 8-10 mm átmérőjű betonvas háló lehet, a beton minőségére a C 12/15 épületszerkezeti beton) elfogadott.

Nyílászárók

Nyílászárók esetében alapvető szempont, hogy megfeleljenek a vonatkozó magyar és európai szabványokban előírt minimális követelményeknek.

Bejárati ajtók

A bejárati ajtóknak a következőkben felsorolt műszaki-technikai feltételeknek kell maradéktalanul megfelelniük:

- az ajtó és az ajtótok szerkezet anyaga fém, keményfa vagy ezekkel támadás szempontjából egyenértékű ellenállást biztosító szerkezeti kialakításúnak kell lenni. Puhafa szerkezetnél figyelembe kell venni a fa szálirányú támadhatóságát, ezért csak megerősítéssel lehet alkalmas a kívánt ellenállás biztosítására. Fából készült tok esetén a zár reteszvasak fogadására megerősített, a falszerkezethez legalább 3 ponton rögzített ellenlemez kell alkalmazni;
- a tokszerkezetet a határoló falszerkezethez 30 cm-enként rögzíteni kell. A rögzítést téglafalnál legalább 15 cm mélyen, 12 mm átmérőjű köracél tartószilárdságával egyenértékű erősséggel, betonfalnál legalább 10 cm mélyen, 10 mm átmérőjű köracél tartószilárdságával egyenértékű erősséggel kell biztosítani;
- az ajtólap fém vagy faszerkezetű lehet. Faszervezet esetén legalább 40 mm vastagságú tömör keményfa szilárdságával egyezőnek kell lenni.
- Amennyiben a fémszerkezetű ajtó belső rácsszerkezetű erősítést kap, a rácsszerkezet osztásának meg kell felelni az előírások szerinti 30x10 cm minimális rácskiosztás követelményeinek, vastagsága pedig faborításnál legalább 12 mm átmérőjű, acéllemez borításnál legalább 8 mm átmérőjű legyen;
- az ajtólap szerkezetek külső borítólemezeit úgy kell rögzíteni, hogy az kívülről csak roncsolással legyen bontható. Az ajtólapot fémszerkezet esetén legalább 1,2 - 2,0 mm vastagságú acéllemezrel kell borítani;
- az ajtólap és tok közötti zárásponosság maximum 2 mm lehet oldalanként. (Keményfa szerkezet esetén maximum 5 mm zárásponosság megengedett.) Az ajtólap és a tok vetemedése a zárás biztonságát nem befolyásolhatja;
- az ajtólapokat minimum 3 darab diópánttal – vagy azzal egyenértékű szilárdságú egyedi kialakítású forgópánttal – kell a tokhoz rögzíteni. Az ajtólapokat kiemelés, be- és kifeszítés elleni védelemmel, kétszárnyas ajtóknál a fixre rögzíthető szárnyat reteszhúzás elleni védelemmel kell ellátni;
- a zárast legalább két darab, egymástól legalább 30 cm-re elhelyezett biztonsági zárszerkezetnek kell biztosítani, a zárszerkezetnek legalább négy ponton kell biztosítani a zárast;
- a reteszelési mélységnek minimum 18 mm-t el kell érnie;
- a zárttestet és a zárbetétet fúrás, valamint letörés ellen védeni kell;
- bevéső zár esetén az ajtólap külső, keskenyebbik oldalát fémllemezrel kell megerősíteni;
- a hengerzár-betétet védeni kell letörés ellen oly módon, hogy a védőpajzsot a külső tér felől – a támadási oldalról – ne lehessen roncsolás nélkül leszerelni. Önálló reteszelési pontként csak az egymástól legalább 30 cm-re elhelyezkedő reteszvasak fogadható el;
- a fő és kiegészítő zárszerkezeteknek meg kell felelniük a biztonsági zárszerkezetekkel szemben támasztott, 3. pont „Zárszerkezetek” fejezetében leírt követelményeknek;
- üvegezett ajtók csak áttörés-biztos rétegelt (legalább A3 - B1) biztonsági üveggel szerelten – vagy azzal egyenértékű védettséget nyújtó anyagból készített (pl. polycarbonát, szerves üveg, fóliázott minősített üvegszerkezet stb.) szerkezet – fogadható el. A normál üvegezés megfelelő méretű és hálókiosztású rácsszerkezettel védetten, kívülről (támadási oldalról) nem bontható kivételben is megfelel a követelményeknek;
- az ajtótok 5 vagy 10, vagy 15, vagy 20 perces időtartamú betörést gátló ellenálló-képességnek kell megfelelnie.

Biztonsági ablakok, erkélyajtók, teraszajtók

A biztonsági ajtóknál leírt áttörés-biztonsági feltételeknek kell megfelelni

ük. A betörésállóság megítélése a nyílászárókra vonatkozó szabványban megfogalmazott feltételek szerint történik.

Az üvegezéssel kapcsolatos követelmények:

- dobásálló vagy áttörés gátló üvegezéssel készüljön;
- az üvegszerkezetnek legalább P4A kategóriába sorolt ragasztott, több-rétegű üvegnek – vagy azzal egyenértékű ellenállási fokozattal rendelkező szerkezetnek – kell lenni. Az üvegeket csak a belső tér (védett tér) irányából lehet telepíteni. Az üvegszorító léceket kívülről ne lehessen roncsolás nélkül eltávolítani. Rögzítés szempontjából előnyös a csavarozott kivitel;
- a zárszerkezeteknek a többpontos zárást úgy kell biztosítani, hogy az a statikus nyomóerőnek ellenálljon. A körkörös kialakított zárszerkezeteknek olyan mélységben kell reteszelniük, hogy a tok és ablaklap közötti illesztés egy irányba való feszítésével, elmozdításával ne lehessen a kapcsolódást megszüntetni. A kilincsszerkezetet belülről (védett téren belülről) zárható kivitelben kell telepíteni;
- tok és keretszerkezetének támadhatóság, illetve ellenállás tekintetében erősebbnek, de legalább egyenértékűnek kell lennie az adott ablakkeretbe szerelt üvegszerkezet ellenálló-képességével.

Fix portálemek, függőfalak

- a fix portálemek szerkezetileg megegyeznek az ablakokra előírt követelményeknek azzal a különbséggel, hogy ezeknél mozgó szerkezet (zár, forgópánt, nyitó mechanizmus) nem kerül beépítésre. A fix portálemek üvegezésével szemben támasztott követelmények megegyeznek a biztonsági ablakoknál leírtakkal;
- a függőfalak sajátossága, hogy a vázszerkezetekbe az üveglapokat kívülről helyezik be és rögzítik. Előírás szerinti rögzítésnek az fogadható el, ha a csavarok legalább 300 mm-enként követik egymást, és legalább minden második csavar fejét úgy roncsolják, hogy a bontás csak az üvegszorító lécs levágásával, roncsolásával legyen megvalósítható.

Zárszerkezetek

- a zárszerkezeteknek meg kell felelniük a szabványokban előírt legmagasabb követelményeknek;
- bevéső-zárak esetében a zárszekerényt fúrás elleni támadásnak ellenálló módon védeni kell. Fúrásvédő lap szerelése esetén minimum 60 HRC (rokwell) keménységűre edzett, vagy ennek megfelelő ellenállású értéket nyújtó acélt kell alkalmazni;
- a zárszerkezet lehet lamellás rendszerű, egy-, illetve két oldalon fogazott kulccsal. A lamellás zár csak akkor fogadható el biztonsági zárnak, ha legalább hat lamella biztosítja a zár-reteszvas mozgatását, a variációs szám pedig minimum 10 000, a kéttollú kulccsal működtetett zárnak nagyobb a biztonsági értékük;
- a hengerzár betéttel működtetett zárszerkezeteknél is biztosítani kell a zárszekerényt fúrás elleni védelmét az előbbiektől figyelembevételével;
- a zárszerkezetek reteszvasának visszatolás elleni védelemmel kell rendelkezni. A zárásirányra merőlegesen ható erő hatására a zár reteszvasat ne lehessen visszatolni;
- a hevederzár-keresztzpántok vízszintes és/vagy függőleges irányban két-pontos
- kiegészítő zárást biztosítanak.

A hevederzáraknak a következő feltételeknek kell megfelelni:

- a reteszvasak keresztmetszetének erősebbnek vagy legalább a biztonsági zárnak reteszvasai szilárdságával egyenértékűnek kell lenniük
- a reteszvasaknak a fogadó elemekbe minimum 25 mm mélységben kell reteszelni;
- a reteszvas fogadó elemeket a falazathoz kell rögzíteni minimum 2 darab M 6x80 csavarral fém dübelbe, vagy ezzel egyenértékű szilárdságú más felerősítéssel, bevéséssel;
- a reteszvas fogadó elemeknek zártaknak vagy oldalirányban merevítettnek kell lenni, hogy támadás esetén ellenálljanak az ajtólapot ért dinamikus erőnek;
- a működtető zárbetétet minimum 3 perc időtartamnak ellenálló módon fúrás ellen védeni kell. Ez történhet fúrásvédett zárbetét szerelésével vagy fúrásvédő pajzs alkalmazásával;
- a hengerzár-betétet kívülről nem szerelhető letörés elleni védelemmel kell ellátni;

- a zárszerkezetet a működtető zárbetét beütése elleni védelemmel kell ellátni;
- a zárretesz-vasaknak visszatolás elleni védelemmel kell rendelkezni a merőleges nyomóerővel szemben;
- a hevederzár-keresztzpánt szerelt állapotban merevségének olyan mértékűnek kell lenni, hogy a tengelyére merőlegesen, az ajtólapra kifejtett erőhatás ne okozzon olyan mértékű deformációt, amely a zárás megszüntetését eredményezi.

Hengerzár-betétek

- a hengerzár-betéteknek meg kell felelni a vonatkozó szabványban meghatározott követelményeknek;
- minimum 5 csapos hengerzár-betét, illetve 6 rotoros vagy mágneszár-betét fogadható el, amelyek variációs száma a 10 000 meghaladja, legalább 3 percig ellenáll a HSS fúróheggyel történő támadásnak, letapo-gatásos nyitással szembeni védelemmel rendelkezik, valamint a maghú-zásnak legalább 3 percig ellenáll;
- a biztonsági ajtók betörést gátló hatásuk időtartamának (3 vagy 5, vagy 10, vagy 15, vagy 20 perces ellenálló-képességnek) megfelelően az adott ajtóra felszerelt zárszerkezet, hengerzár-betéteket olyan védelem-mel kell ellátni, hogy vagy önmagukban (szerkezeti kialakításuknál fogva), vagy kiegészítő védelemmel ellátva ugyanazt az ellenállási ér-téket teljesítsék, amennyi az adott ajtóra megállapított ellenállási idő-tartam;
- a hengerzár-betétet védeni kell letörés ellen oly módon, hogy a védő-pajzsot a külső tér felől – a támadási oldalról – ne lehessen roncsolás nélkül leszerelni.

Fix és mobil rácsok

Az ablakok – ha azok alsó éle és az alatta lévő járószint között, valamely segédeszköz felhasználása nélkül, 3 m-nél kisebb a távolság – teljes felületét minimum 100 x 300 mm-es kiosztású, 12 mm átmérőjű köracél anyagból készült – vagy ezzel egyenértékű szilárdságú – kívülről nem szerelhető más műszaki megoldású ráccsal kell ellátni.

A ráccszerkezet helyettesíthető a rács kiváltására alkalmasnak elismert más szerkezettel is, pl.:

- minősített behatolás-késleltető (ablakok, kirakatok, portálok, erkélyajtók, függőfalak esetében minimum P4A kategóriába sorolt ragasztott, több-rétegű üvegnek; bejárati ajtók esetében minimum B1 minősítésű áttörés-biztos üveg);
- minősített belső leereszthető, zárható rács elektronikai jelzőrendszerrel és az elektronikai jelzőrendszerbe kötött akusztikus üvegtörés érzékelőkkel;
- a falsíktól kijebbe álló ráccsozat esetében is biztosítani kell a minimálisan meghatározott ráccskiosztást;
- mobil rácsok esetén a rögzítést az ajtókra meghatározottaknak megfelelő zárszerkezettel kell ellátni. A rácsok sínszerkezetből való kitépésének lehetőségét kívülről csak roncsolással megvalósítható megoldással kell biztosítani. A legördülő „detektívrácsok” feltolás elleni védelmét áttételes mozgatószerkezettel vagy más megoldással biztosítani kell;
- a rácsok a falazathoz 300 mm-enként (de legkevesebb 4 darab), a rács keresztmetszeténél nem kisebb keresztmetszetű (falazó) körömmel erősítendő, a minimális beépítési (rögzítési) mélység 150 mm 38 cm-es hagyományos tömör téglafal esetén (vagy ezzel egyenértékű, kívülről nem szerelhető műszaki megoldású).

Biztonsági üvegek

A biztonsági üvegeknek az ellenállási képességük emelkedését tekintve a következő fokozatai vannak:

- Dobásálló üveg, üvegszerkezet;
- Áttörés-biztos üveg, üvegszerkezet;
- Átlövés-gátló üveg, üvegszerkezet.

Az átlövés-gátló üvegeknek (üvegszerkezeteknek) meg kell felelniük a vonatkozó szabvány golyóállóság szintjeinek osztályozása és vizsgálati feltételei címszó alatt megfogalmazott biztonsági feltételeinek.

A kísérlet során a lövedék nem hatolhat át az üvegszerkezeten. Az átlövés-gátló üvegek a kategóriába sorolásnál szilánkleválással roncsolt szerkezet esetén „S”, szilánkleválás nélkül roncsolt szerkezet esetén „NS” kiegészítő jelzést kapnak.

FONTOS! A szilánkleválással roncsolt üvegszerkezetek személyvédelemre nem alkalmasak!

Biztonsági fóliák

A MABISZ által azonosított és ajánlott biztonsági fóliák elektronikai jelzőrendszerbe kötött akusztikus üvegtörés érzékelőkkel kombinálva – a kockázati körülményektől és a védett értéktől függően – alkalmasak lehetnek a rács kiváltására.

FONTOS! A biztonsági fólia önmagában nem helyettesíti a rácsszerkezetet!

A biztonsági fóliák tartalmazhatnak olyan fémszálat is, amelyek a riasztórendszerbe bekötve támadás esetén riasztó jelzést generálnak. Ezek a speciális fóliák a héjvédelem eszközeként értékelhetők az elektronikai jelzőrendszer kialakításánál.

A minimális mechanikai védelemnél minimum 4 mm, a részleges- és teljes körű mechanikai védelemnél minimum 6 mm vastagságú üveglapra kell a fóliát felhelyezni. A fóliával szerelt üveget tartó keretszerkezet nem lehet gyengébb ellenálló-képességű, mint maga a fóliázott üveg. A kockázatváltás időtartama a telepítéstől számított 5 év, ha a gyártás és a telepítés közötti idő nem hosszabb 1 évnél. (Kivételt képez, ha a gyártó cég termékére ennél hosszabb idejű garanciát vállal. Ezt a tényt a MABISZ Termék-megfelelőségi ajánlás tartalmazza). Hőszigetelő üvegszerkezet esetén az összes üvegvastagság a mérvadó.

A megrendelő részére a kivitelező köteles eredeti aláírással és pecséttel ellátott, fénymásolt Biztosítói Minősítési Tanúsítványt a számla mellékleteként átadni, amely számlának tartalmazni kell:

- a fólia típusjelölését;
- a kivitelező nevét, aláírását;
- a kivitelezés helyét és idejét;
- a fólia mennyiségét.

A telepítési rész kivételével a másolat kiadásáért a forgalmazó felel.

A telepítésnél általános szabály, hogy a fóliát az üvegszorító lécs alá kell beengedni. Amennyiben csak roncsolással oldható meg az üvegszorító lécs eltávolítása és visszaszerelése, elfogadható a szélhez illesztett telepítés is (1 mm távolsággal), mivel ez nem csökkenti számottevően a védelem hatékonyságát (kb. 2-3%).

4. A különböző szintű mechanikai védelemre vonatkozó előírásokban lévő szakkifejezések meghatározása

Biztonsági zár

Biztonsági zárnak minősül a minimum 5 csapos hengerzár, a minimum 6 rotoros mágneszár, a szám- vagy betűjel-kombinációs zár, amennyiben a variációs lehetőségek száma meghaladja a 10 000-et, valamint az egyedileg minősített lamellás zár, továbbá minden olyan fel nem sorolt zár és zárbetét, amely – annak MABISZ minősítése szerint – biztonsági zárnak minősül.

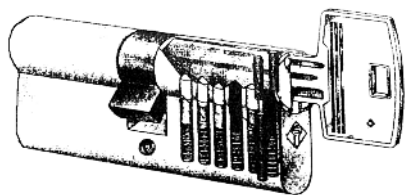

Biztonsági hengerzár-betét (6 csapos)

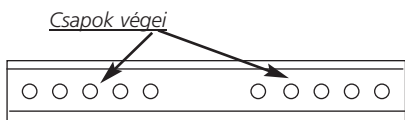

A zárbetét alsó felén (keskenyebbik élén) láthatók a csapok végei, amelyeknél azok megszámálhatók.

Zárbetétek törés elleni védelme

A hengerzár-betétek törés elleni védelme megfelelő, ha

- a. a hengerzár-betét az ajtólap külső oldalán, annak síkjából legfeljebb 1 mm-t áll ki;

- b. a zárbetét kiálló részének hosszával megegyező vastagságú hengerzár törése ellen védő eszköz (pl.: zártörés elleni védőpajzs, biztonsági zártakaró, zárcímer, rozetta, zárvédő lemez stb.) van, kívülről – külső tér felől – nem szerelhető módon az ajtólaphoz rögzítve.



A hengerzár-betét **nem védett** zártörés ellen



Belső tér

Külső tér

Törés elleni védelem a. pont szerint

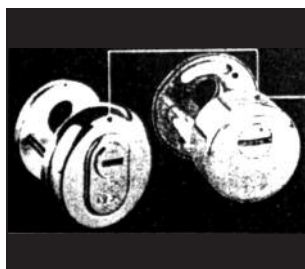

Törés elleni védelem b. pont szerint

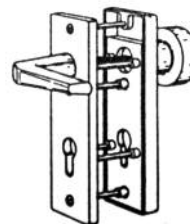

Zárbetétek fúrás elleni védelme

A zárbetét fúrás elleni védelme megfelelő, ha a zárbetét és/vagy az azt védő biztonsági zártakaró kialakítása olyan, hogy megakadályozza a zárbetét megfúrását (pl.: hengerzár-betétbe szerelt edzett csap, zártakaró esetében elforgatható gyűszű védi a zárnyílást stb.).

FÚRÁS ELLENI VÉDELEM

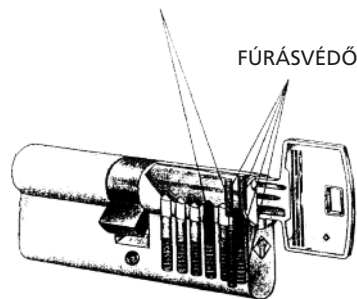

Fúrás elleni védelem fúrásvédő csapokkal

Reteszhúzás elleni védelem (kétszárnyú bejárati ajtók esetében)

A reteszhúzás elleni védelem megfelelő, ha

- a. a nem nyíló ajtószárny(ak) alul és fölül billenő karos szerkezettel vannak az ajtótokhoz rögzítve;
- b. a nem nyíló ajtószárny(ak) alul és fölül gyűszűs tolózárral vannak az ajtótokhoz rögzítve, de a nyíló szárny benyomás ellen, vagy a gyűszűs tolózár mozgás ellen védett:
 - a nyíló szárny benyomás ellen akkor védett, ha azt – becsukott állapotban – a gyűszűk magasságában zárszerkezet(ek) rögzíti(k) a nem nyíló szárnyhoz;
 - a gyűszűs tolózár mozgás ellen akkor védett, ha a gyűszűk a lehúzás erejének ellenálló csavarral vannak az ajtólaphoz rögzítve, illetve a gyűszűket kívülről hozzá nem férhető módon rugós lemezre erősített fém dugóval elfedik, amelyek megakadályozzák annak mozgását.

Gyűszűs tolózár: a nem nyíló szárny rögzítését végző, függőleges irányban felfelé, és lefelé ujjal mozgatható reteszvas.

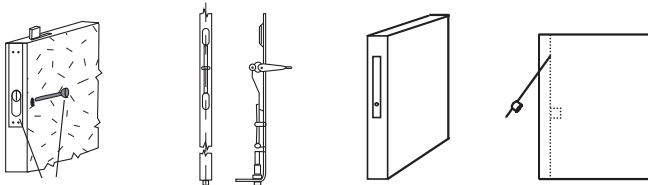

Gyűszűs tolózár rögzítése csavarral

Billenő karos megoldás

A gyűszűs tolózár rögzítése fémdugós megoldással

Kiemelés elleni védelem

Az ajtólap leemelhetőségének megakadályozása az ajtó becsukott állapotában.

A kiemelés elleni védelem megfelelő, ha

- az ajtólap(ok) élére legalább két helyen (minimum 90 cm távolságra), az ajtó zárt állapotában a tokba süllyedő csap van szerelve, amely ellenáll a leemelés erejének, vagy
- forgópántok (diópántok) fölé az ajtótokban süllyesztett csapok (legalább két helyen) vannak szerelve, amelyek ellenállnak a leemelés erejének (becsukott állapotban a forgópánt és a csap közötti hézag az 5 mm-t nem haladhatja meg).

Fából készült ajtólapok és tokok esetében a csapok rögzítésénél az ajtó szerkezetet fém lemezzel meg kell erősíteni.

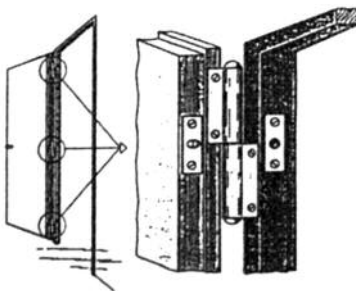

Kiemelés elleni védelem

Zárásponthossz

Az **egyszárnyú ajtó** becsukott állapotában az ajtótok és az **ajtólap élé közötti távolság** a zárszerkezet homlokvonalaiban mérve.

Kétszárnyú ajtó esetében a rögzített ajtólap és a nyitható ajtólap élé közötti távolság a zárszerkezet homlokvonalaiban mérve.

Reteszelési mélység

A zárszerkezet teljesen bezárt (általában kétszeri ráfordítás utáni) állapotban kitolt zárnyelv hossza, amit az ajtólap élének síkjától kell mérni, feltéve, hogy az ajtó zárásponthossza nem haladja meg az 5 mm-t. [Amennyiben a zárásponthossz az 5 mm-t meghaladja, úgy a reteszelési mélység mérete = a kitolt zárnyelv hossza – (az adott ajtó zárásponthossza – 5 mm)]

Megerősített zárlemez

Az ajtó befejezésével szembeni ellenálló képességének növelése érdekében kell megerősíteni a zárfogadó lemezt, ami megoldható:

- a zárlemez falszerkezethez történő rögzítésével;
- a zárlemezre történő minimum 1 mm vastag és legalább a zárfogadó hosszával megegyező méretű acéllemez felszerelésével.

Zárfogadó lemez: a zárszerkezettel szemben az ajtótokra erősített lemez, amelyen kialakított nyílásba illeszkedik a rugós kilincszár, és a zár bezárt állapotában reteszeltet végző acéllemez vagy henger alakú acélcsap.

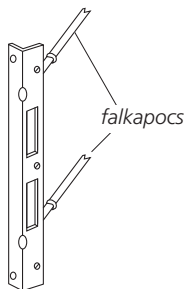

a. megoldás

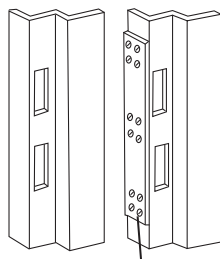

b. megoldás

Ajtólap megerősítése

Bevéső zár esetén az ajtólap külső tér felőli oldalát legalább 1 mm vastag acéllemezzel szükséges megerősíteni oly módon, hogy a védőlemez kívülről csak roncsolással lehessen megbontani. A fémlemez a beszerelt zártest külső széleitől számítva legalább 10 cm-rel nagyobb felületet fedjen le, mint a zártest mérete.

A zárszerkezet többpontos, illetve több irányú zárása

A többpontos zárás akkor valósul meg, ha a zárszerkezet az ajtólapot egymástól minimum 30 cm-es távolságra lévő zárnyelvekkel rögzíti az ajtótokhoz. Egy zárési pontnak minősül, ha a zárnyelvek egymástól való távolsága (lásd a jobb oldali rajz „a” méretét) kevesebb mint 30 cm.

Az ajtólap több irányú zárásának feltétele, hogy a zárnyelvek bezárt állapotban az ajtólap különböző oldalait rögzítsék. A kétirányú zárás legegyszerűbb megoldása, a heveder zár felszerelése.

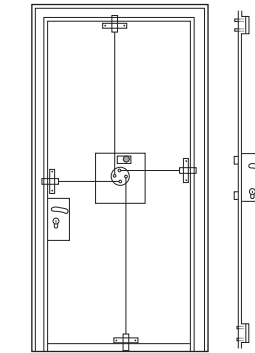

4 pontos, több irányú zárás

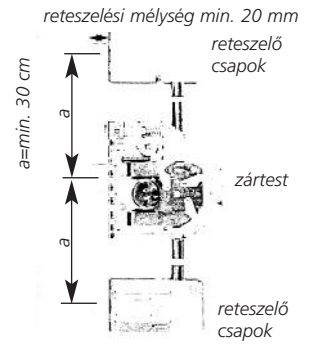

Több pontos zárás megoldása

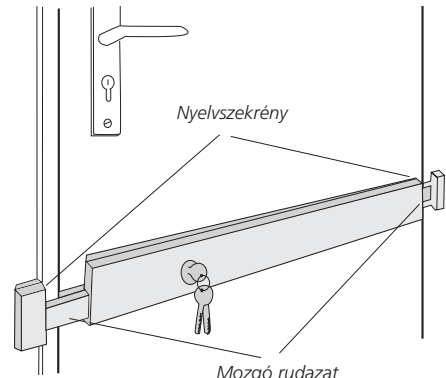

Hevederzár, kétirányú zárás

Figyelem! Nem minősül több pontos zárásnak az a megoldás, amikor az ajtólap élén lévő ovális alakú csapok – amelyek szerepe elsődlegesen az ajtólap vetemedésének megelőzése – az ajtótokra erősített „U” alakú horonyba illeszkedve végzik az ajtó zárását.

Rácsokkal szembeni követelmények

- Fixen beépített rácsok követelményei:**
 - anyaga 12 mm átmérőjű kőrcél vagy azzal egyenértékű keresztmetszettel rendelkező más;
 - teljes felülete minimum 100 x 300 mm-es kiosztású;
 - csomópontjai hegesztettek vagy a hegesztéssel azonos szilárdságot biztosító más kialakításúak.

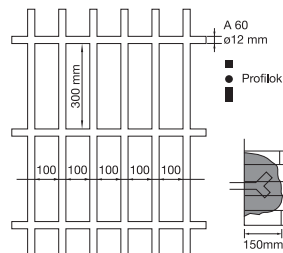

A fixen beépíthető rács kialakításának sémája

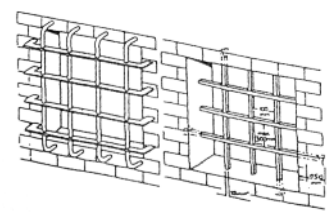

Példa a fixen beépíthető rács kialakítására

- a rácsot a falazathoz 300 mm-enként, de minimum 4 db, a rács keresztmetszeténél nem kisebb keresztmetszetű falazó körömmel szükséges a falhoz rögzíteni (a minimális beépítési mélység 150 mm). Az előbbieken leírt követelményekkel egyenértékű szilárdságú, kívülről nem szerelhető más műszaki megoldás is elfogadható (pl. belső leereszthető biztonsági rács).

b. Nyitható rácsok:

- anyaga 12 mm átmérőjű köracél vagy azzal egyenértékű keresztmetszettel rendelkező más acélprofil;
- a teljes felülete minimum 100 x 300 mm-es osztású;
- a csomópontok hegesztettek vagy a hegesztéssel azonos szilárdságot biztosító más kialakításúak;
- a nyíló és nem nyíló rácsot – rácsként – minimum 3 diópánttal kell a kerethez rögzíteni.
- a rács tokszerkezete a falazathoz 300 mm-enként, de minimum 4 db, a rács keresztmetszeténél nem kisebb keresztmetszetű falazó körömmel van rögzítve (a minimális beépítési mélység 150 mm), vagy ezzel egyenértékű, kívülről nem szerelhető más műszaki megoldású.
- a nyitható rácsajtót minimum 1 db biztonsági zárral kell bezárni, a hengerzárat szükséges törés ellen védeni, a zárásponthossz és a zárás mélység tekintetében a „Védettségi kategóriák biztonságtechnikai előírásai”-t kell alkalmazni.

c. Mobil rácsok:

- anyaga 12 mm átmérőjű köracél vagy azzal egyenértékű keresztmetszetű más acélprofil;
- a teljes felülete minimum 100 x 300 mm-es osztású;
- a csomópontokat a hegesztéssel azonos szilárdságú műszaki megoldással kell kialakítani;
- a mozgó részt befogó sínszerkezetet műszakilag úgy kell kialakítani, hogy a rács kizárólag roncsolással legyen eltávolítható.
- a rács tokszerkezete a falazathoz 300 mm-enként, de minimum 4 db, a rács keresztmetszeténél nem kisebb keresztmetszetű falazó körömmel van rögzítve (a minimális beépítési mélység 150 mm) vagy ezzel egyenértékű, kívülről nem szerelhető más műszaki megoldású.
- a mobil rácsot minimum 1 db biztonsági zárral kell bezárni, a hengerzárat szükséges törés ellen védeni, a zárásponthossz és a zárás mélység tekintetében a „Védettségi kategóriák biztonságtechnikai előírásai”-t kell alkalmazni;
- ha a mozgató önzáró hajtóművel történik, akkor külön zárszerkezet felszerelése nem feltétlenül szükséges;
- lehetőség szerint ne kívülről történjen a rács mozgatása, ha távirányítással működtetik a rácsot, akkor a vezérlést szabotázs ellen védeni kell.

Az előbbi a., b. és c. pontokban meghatározottakon kívül megfelel minden olyan rács-szerkezet, amely – annak MABISZ minősítése szerint – az adott védelmi szint elemének elfogadható.

Garázkapukkal szembeni követelmények

A garázkapuk beépítésére, zárására, a zárásponthosszára, a zárás mélységére vonatkozóan a „Védettségi kategóriák biztonságtechnikai előírásai”-ban foglaltakat kell alkalmazni.

A távirányítású kapuknál meg kell oldani a távnyitó kód védelmét, valamint a szabotázs elleni védelmet.

Biztonsági üvegfóliával történő védelem követelményei

Az üvegfólia biztonsági fóliával történő védelme akkor megfelelő, ha

- a biztonsági fólia MABISZ minősítéssel rendelkezik;
- az üvegtábla kívülről nem szerelhető rögzítő lécekkel van a keretbe beépítve;
- a biztonsági fólia legalább 4 mm vastagságú üvegtáblára belülről, buborékmentesen van felragasztva;
- a keret és a fólia széle közötti távolság nem több mint 1 mm.

Figyelem! A minősített biztonsági üvegfólia önmagában nem alkalmas a rács kiváltására! A biztosítási szerződés kezelését végző igazgatóság kockázat-elbírálójával kell előzetesen egyeztetni, hogy milyen kiegészítő megoldásokra van szükség az üvegfólia mellett.

3.B. Elektronikai jelzőrendszer előírásai

A behatolást jelző berendezések, azok teljesítményadatainak figyelembe

vétele, a vonatkozó szabványok előírásainak történő megfelelés alapján kerülnek besorolásra.

A biztosításra ajánlott kockázatviselés helyen kialakított elektronikai jelzőrendszer alkotó elemeinek (központi egységek, érzékelők) biztonsági kategóriája és a következő pontokban rögzített követelmények alapján történik az adott elektronikai jelzőrendszer védelmi képességének meghatározása.

A behatolást jelző elektronikai rendszer akkor felel meg a minimális, részleges, illetve teljes körű elektronikai jelzőrendszernek, ha a telepített behatolást jelző rendszer mindegyik eleme legalább a minimális, részleges, illetve teljes körű elektronikai jelzőrendszer kategóriába vagy egyes elemek a minimálisnál, illetve részlegesen magasabb kategóriába lettek besorolva.

1. A behatolást jelző minimális elektronikai jelzőrendszer követelményei

A behatolást jelző rendszer akkor felel meg a minimális elektronikai jelzőrendszernek, ha megvalósul a térvédelem, tárgyvédelem, a felületvédelem csak 2 m-nél alacsonyabban fekvő nyílászárókra terjed ki, vagy csapdaszerű térvédelem van kialakítva, ugyanakkor nincs személyvédelem.

A térvédelem, illetve csapdaszerű térvédelem, a tárgyvédelem, a felületvédelem meghatározását a 2. pont tartalmazza.

Az elektronikai rendszerrel szemben támasztott követelmények:

- a betöréscél jelző központ a tápegységgel egy egységet képezzen és a védett téren belül kerüljön elhelyezésre;
- a központi egység jelezze a ki- és bekapcsolt állapotot a védelmi körön külön-külön és a szabotázvonalon;
- a központi egység burkolata az üzemeltető által sem nyitható kivétel, szabotázsvedett, minimum 1 mm-es lágyacél – vagy azzal egyenértékű szilárdságú anyagból – készüljön;
- az élesítés kulcsos kapcsolóval történjen;
- a kapcsoló háza minimum 1,5 mm-es lágyacél vagy ezzel egyenértékű mechanikai szilárdságú anyag legyen és eltávolítása, illetve megbontása esetén a jelzővonalon adjon riasztást;
- az egyes részek meghibásodását a rendszer jelezze;
- élesbe kapcsolt állapotban a vezérlő központnak valamennyi jelzővonalat, jeladó áramkört, kapcsoló-berendezést felügyelnie kell, jelzés után egy másodpercen belül riasztania kell;
- a jelzőáramkör megszakadását a rendszernek jelezni kell;
- a kültéri hangjelzésnek a riasztást kiváltó ok megszűnté után 1–3 percen belül automatikusan meg kell szűnnie, illetve kizárólag az arra illetékes kezelő vagy a karbantartó által kézzel lekapcsolhatónak kell lenni, a rendszer a riasztást követően ismételt kapcsoljon éles állapotba;
- a kültéri jelzésadókat a közlekedésre alkalmas felületektől, tárgyaktól, építményektől, épületszerkezetektől, közlekedési utaktól olyan távolságra kell telepíteni, hogy azok elérhetősége csak;
- segédeszközzel legyen megoldható;
- a kültéri hangjelző szabotázsvedett, minimum 1,5 mm-es lágyacél legyen vagy ezzel egyenértékű mechanikai védelemmel rendelkezzen, a hangereje haladja meg a 100 decibelt, váltakozó kéthangú jelzéssel;
- az energiaellátást két, egymástól független, kölcsönhatásmentes energiaforrás, elektromos hálózat és akkumulátor biztosítsa, elemes táplálás esetén a rendszer minimum 3 hónapig maradjon üzemképes;
- az akkumulátor a hálózati energiaellátás zavara esetén automatikusan és megszakítás nélkül a teljes rendszer legalább 24 órás üzemeltetését, a 24 óra letelte után legalább egy riasztási ciklus végrehajtását biztosítsa;
- akkumulátoros üzemmód esetén az automatikus töltésről gondoskodni kell.

2. A behatolást jelző részleges elektronikai jelzőrendszer követelményei

A behatolást jelző rendszer akkor felel meg a részleges elektronikai jelzőrendszernek, ha megvalósul a teljes körű felületvédelem, és csapdaszerű térvédelem vagy tárgyvédelem van kialakítva, de nincs személyvédelem.

Teljes körű felületvédelem: ha az elektronikai jelzőrendszer éles üzemmódban figyeli az összes nyílászáró szerkezetet és portált, jelzi az át- és behatolási kísérleteket:

- a nyíló ajtó- és ablakszárnyakra felszerelt nyitáserzékelők érzékelik a nyíló szárnyak 10–15 mm közötti elmozdulását;

- az üvegfelületre szerelt üvegtörés-érzékelők annak teljes felületét védik és már az üveg repedését is jelzik, az érzékelők kiválasztásának a véde-
ni kívánt üvegfelület típusának figyelembevételével kell történnie.

Teljes körű térvédelem: az elektronikai jelzőrendszer éles üzemmódban felügyeli a védett épület összes helyiségét, belső terét, azok megközelítési útvonalaikat (jelzi az illetéktelen behatolást és mozgást).

Csapdaszerű térvédelem: az elektronikai jelzőrendszer éles üzemmódban csak a védett helyiség(ek)ben található veszélyeztetett tárgyak, kiemelt terek megközelítési útvonalaikat felügyeli (jelzi az illetéktelen behatolást és mozgást).

Teljes körű tárgyvédelem: ha az elektronikai jelzőrendszer éles üzemmódban felügyeli az összes veszélyeztetett tárgyat. Páncélszekrények esetében a védelem kiterjed nyitásra és áttörésre.

Az elektronikai rendszerrel szemben támasztott követelmények:

- a betörésjelző központ a tápegységgel egy egységet képezzen és a védett téren belül kerüljön elhelyezésre;
- a központi egység jelezze a ki- és bekapcsolt állapotot a védelmi körön külön-külön (minimum 4 db) és a szabotázsvonalon;
- az egyes csatornák ne legyenek közvetlenül ki- és bekapcsolhatóak, ha szükséges, üzemmód kapcsolót kell beépíteni;
- a központi egység burkolata az üzemeltető által sem nyitható kivételű, szabotázsvédett, minimum 1,5 mm-es lágyacélból – vagy azzal egyenértékű szilárdságú anyagból – készüljön;
- az élesítés csak külső, minimum 6 betű- vagy számkombinációs kódkapcsolóval végezhető, a kódkapcsoló központot vezérlő áramkörét lehetőleg a központi egységben, de mindenképpen a védett téren belül kell elhelyezni;
- az egyes részek meghibásodását a rendszer jelezze, a további részek maradjanak működőképesek;
- a rendszer védett téren kívül elhelyezett részeinek (hangjelzők, kódkapcsolók stb.) állandó őrzésére csak a teljes rendszerrel együtt – az üzemeltető vagy a szerviz által – kikapcsolható szabotázsvonalat kell kiépíteni;
- a rendszer üzemképességét és riasztás mentes állapotát a kódkapcsolón jelezni kell;
- élesbe kapcsolt állapotban a vezérlő központnak valamennyi jelzővonalat, jeladó áramkört, kapcsoló berendezést felügyelnie kell, jelzés után egy másodpercen belül riasztania kell;
- a szabotázsvonalak jelzéseit – nem élesbe kapcsolt állapotban is – rendszernek optikailag és akusztikusan is jeleznie, illetve tárolnia kell;
- a jelző áramkörök és a szabotázsvonalak megszakadását, a rövidzárlatot, illetve a hurok ellenállásának 40%-os változását a rendszer jelezze (riasztania kell);
- minimálisan két, egymástól független kültéri akusztikus és egy optikai jelzésadó telepítése szükséges;
- az akusztikus jelzésadókat külön falsikra kell elhelyezni, amennyiben ez nem lehetséges az egyik készüléknek beépített akkumulátorosnak kell lennie;
- a kültéri jelzésadókat a közlekedésre alkalmas felületektől, tárgyaktól, építményektől, épületszerkezetektől, közlekedési utaktól olyan távolságra kell telepíteni, hogy azok elérhetősége csak segédeszközzel legyen megoldható;
- a kültéri hangjelzésnek a riasztást kiváltó ok megszűnte után 1-3 percen belül automatikusan meg kell szűnnie, illetve kizárólag az arra illetékes kezelő vagy karbantartó által kézzel lekapcsolhatónak kell lennie, a rendszer a riasztást követően ismételtlen kapcsoljon éles állapotba;
- a kültéri hangjelző szabotázsvédett, kettős, minimum 1,5 mm-es lágyacél lemez burkolatú legyen vagy ezzel egyenértékű mechanikai védelemmel rendelkezzen, a hangereje haladjon meg a 100 decibelt, változó kéthangú jelzéssel;
- az optikai jelzésadó borostyánsárga színű, villogó, minimálisan 200 lux fényerős legyen;
- az energiaellátást két, egymástól független, kölcsönhatásmentes energiaforrás, elektromos hálózat és akkumulátor biztosítsa;
- az elektromos hálózatnak megszakítás nélküli üzemmódban kell működni;
- az akkumulátor a hálózati energiaellátás zavara esetén automatikusan és megszakítás nélkül a teljes rendszer legalább 48 óras üzemeltetését, a 48 óra letelte után legalább egy riasztási ciklus végrehajtását biztosítsa;

- az akkumulátor automatikus töltéséről gondoskodni kell;
- nyitászérzékelők csak rejtve, süllyesztve szerelhetők;
- a szabadtéri és a védett téren kívüli vezetékeket a falon belül vagy acél védőcsőbe helyezve kell vezetni.

3.C. Távfelügyeleti rendszerekre vonatkozó követelmények

Általános követelmények

A távfelügyeleti rendszernek meg kell felelnie a MABISZ biztonsági távfelügyeleti rendszerekre vonatkozó ajánlásának, a védett objektumban működő elektronikai jelzőrendszernek pedig eleget kell tennie legalább a minimális elektronikai védelem előírásainak (betöréses lopás záradék 3. számú melléklet II/1. pont).

Riasztás és beavatkozás

Az automatikus távjelzés érkezik a rendőrséghez, egyéb fegyveres testülethez, fegyveres vagyonvédelmi szakszolgálathoz, kivonuló szolgálathoz. A Szolgáltatási szerződésben a garantált max. kivonulási idő a 15 perccel nem haladhatja meg.

Az őrző-védő vállalkozáshoz – nonstop riasztást fogadó központjába – történő bekapcsoláskor az őrző-védő cég és a behatolást és támadást jelző elektronikai jelzőrendszert üzemeltető vállalkozás közti megállapodás szerinti beavatkozási intézkedéseket az őrző-védő cégnek írásban dokumentálni kell a beavatkozási tanúsítványban.

Hibaérzékelés

Automatikusan és közvetlenül jelenteni kell legalább a hálózati hibát, az elemhibát, valamint a koncentrált feldolgozási egységek hibáit (pl. mikroprocesszor) a karbantartónak, egy megbízott helyre (pl. az őrző-védő és biztonsági cégnek) vagy az üzemeltető egyéb olyan helyére, ahol állandóan tartózkodik valaki (pl. a recepció). A jelentésnél 60 perces késleltetés megengedhető. Az automatikus hibajelzés egy tetszőlegesen felügyelt átviteli úton keresztül is történhet.

Állapotjelentések: éles/nem éles állapot jelzése

A behatolás- és támadásjelző rendszer kapcsolási helyzetéről szóló jelentések (pl. éles/nem éles) információként érkehetnek egy tetszőlegesen felügyelt vagy nem felügyelt átviteli útról automatikusan pl. egy őrző-védő és biztonsági céghez.

A behatolást és támadást jelző rendszer kapcsolási helyzetéről szóló jelentéseknek (pl. éles/nem éles), amelyeket a riasztás beérkezési helyén értékelnek ki (pl. nem éles kapcsolás felügyelete „nem engedélyezett” időablakokban), felügyelt átviteli úton keresztül automatikusan kell megérkezniük.

Regisztrációs berendezés

A behatolást és támadást jelző rendszer üzemi állapotait, beleértve az összes vészjelzést, – a behatolást és támadást jelző központ háttérmemóriájától függetlenül – egy regisztrációs berendezés segítségével kell dokumentálni.

Állapotjelzések

A behatolás- és támadásjelző rendszer bizonyos üzemi állapotait kívül is ki kell jelezni (pl. egy kiváltott érzékelő csoport jelzése, amely orientációként szolgálhat a beavatkozó erők számára).

Ezek(et) a jelzések(et):

- nem lehetnek mindenki számára érthetőek és a behatolást és támadást jelző rendszer részeként felismerhetőek;
- hozzáféréstől védetten kell elhelyezni, és ezeket visszahatás nélkül szabad csak a behatolást és támadást jelző rendszerbe csatlakoztatni.

FONTOS! A távfelügyeletet végző szolgálattal egyeztetni kell, hogy a biztosított telephelyen alkalmazzanak-e helyszíni külső riasztást.

Az Őrző-védő szolgálattal kapcsolatos követelmények:

Őrzésvédelmi tevékenységet a 2005. évi CXXXIII. Törvény (a személy- és vagyonvédelmi, valamint a magánnyomozói tevékenység szabályairól), az ennek végrehajtására kiadott 22/2006. (IV. 25.) BM rendelet (a személy- és vagyonvédelmi, valamint a magánnyomozói tevékenység szabályairól) szóló 2005. évi CXXXIII. törvény végrehajtásáról) szerinti feltételeknek megfelelő, az SzVMSzK tagságával rendelkező vállalkozás, illetve vállalkozó végezhet.

Groupama Garancia Biztosító Zártkörűen Működő Részvénytársaság

Cím: 1051 Budapest, Október 6. utca 20. – Levelezési cím: 1380 Budapest, Pf. 1049 – Internet: www.groupamagarancia.hu
Telefon: +36 1 467 3500 – Fax: +36 1 373 7549

Társaság székhelye: 1051 Budapest, Október 6. utca 20. – Fővárosi Törvényszék Cégbírósága: Cg. 01-10-041071