



VESTA Q MINŐSÍTETT FOGYASZTÓ- BARÁT OTTHON- BIZTOSÍTÁS



MINŐSÍTETT
FOGYASZTÓBARÁT
OTTHONBIZTOSÍTÁS



Groupama
Biztosító

Tartalomjegyzék

ÜGYFÉLTÁJÉKOZTATÓ A GB541 JELŰ VESTA Q MINŐSÍTETT FOGYASZTÓBARÁT OTTHONBIZTOSÍTÁSHOZ	9
I. ÁLTALÁNOS BIZTOSÍTÁSI FELTÉTELEK	14
1. Biztosító, szerződő, biztosított, kedvezményezett, zálogkötelezett, zálogjogosult	14
1.A. Biztosító	14
1.B. Szerződő	14
1.C. Biztosított	14
1.D. Kedvezményezett	14
1.E. Zálogkötelezett	14
1.F. Zálogjogosult	14
2. A biztosítási szerződés létrejötte	14
2.A. A szerződés létrejötte	14
2.A.a. Írásbeli ajánlattal kezdeményezett szerződéskötés	14
2.A.b. Elektronikus úton tett ajánlattal kezdeményezett szerződéskötés	14
2.A.c. Telefon útján tett ajánlattal kezdeményezett szerződéskötés	15
2.A.d. Ajánlattól való eltérés, biztosító kifejezett nyilatkozata nélkül létrejött szerződés	15
2.B. A felek közötti kapcsolattartás szabályai	15
3. A kockázatviselés kezdete	15
4. A biztosítási szerződés tartama, a biztosítási évforduló és a biztosítási időszak	15
4.A. A biztosítási szerződés tartama	15
4.B. A biztosítási évforduló	15
4.C. A biztosítási időszak	15
5. A biztosítási szerződés módosítása	15
5.A. Közös megegyezéssel történő módosítás	15
5.B. A biztosítási kockázat jelentős növekedése	15
6. A biztosítási szerződés megszűnésének esetei	16
6.A. Érdekmúlás, lehetetlenülés	16
6.B. Rendes felmondás	16
6.B.a. Biztosító általi felmondás	16
6.B.b. Szerződő általi felmondás	16
6.B.b.1. Biztosítási időszak végére történő felmondás	16
6.B.b.2. Naptári negyedév végére történő felmondás	16
6.C. Díjfizetési kötelezettség elmulasztása, részleges díjfizetés	16
6.D. Közös megegyezés	16
6.E. Egyéb	16
6.E.a. Biztosítási esemény bekövetkezése miatti megszűnés	16
6.E.b. További esetek	16
7. A biztosítási díj, díjfizetés szabályai	16
7.A. Biztosítási díj	16
7.B. Befizetett díjak kezelése	17
7.C. Díjfizetés módosítása	17
7.D. Díjkezdmények, minimáldíj	17
7.E. Pótdíjak	17
8. A biztosítási összeg, túlbiztosítás tilalma, alulbiztosítás, többszörös biztosítás	17
9. Az értékkövetés szabályai	17
9.A. Biztosítási összegek módosítása	17
9.A.a. Ingatlanhoz tartozó vagyoncsoportok esetén	17
9.A.b. Ingatlantól eltérő vagyoncsoportok esetén	17
9.B. Biztosítási díjak módosítása	17
10. Önrészesedés	18
11. A szerződő felek speciális kötelezettségei	18
11.A. Szerződő, biztosított kötelezettségei	18
11.A.a. Tájékoztatási kötelezettség	18
11.A.b. Közlési és változás-bejelentési kötelezettség	18
11.A.c. Kármegelőzési, kárenyhítési kötelezettség	19
11.A.d. Kárbejelentési (biztosítási esemény bejelentési) kötelezettség	19
11.A.e. Kárbejelentéshez (szolgáltatás teljesítéséhez) szükséges dokumentumok	19
11.A.f. Állapotmegőrzési kötelezettség	21
11.A.g. Díjfizetési kötelezettség	21
11.B. Biztosító kötelezettségei	21
11.B.a. Tájékoztatási kötelezettség	22
11.B.b. Szolgáltatási kötelezettség	22
12. Mentésülés	22
13. Általános kizárások	22

14. Egyéb rendelkezések	23
14.A. Megtérítési igény.....	23
14.B. Elévülés	23
14.C. Adatkezelés, adatvédelem	23
14.D. Eltérés a jogszabályoktól és a szokásos szerződési gyakorlattól	23
14.E. Egyebek	23
14.E.a. A fedezetek megnevezése, csoportosítása.....	23
14.E.b. A biztosító legfontosabb adatai	23
II. KÜLÖNÖS BIZTOSÍTÁSI FELTÉTELEK	24
1. Biztosított	24
2. Területi hatály	24
3. Biztosítható vagyontárgyak köre	24
3.A. Ingatlan vagyoncsoport	25
3.A.a. Főépület	25
3.A.a.1. Kerti építmény	25
3.A.a.2. Medence	25
3.A.b. Melléképület.....	25
3.A.c. Napelem, napkollektor, hőszivattyú	25
3.B. Ingóság vagyoncsoport.....	26
3.B.a. Háztartási ingóságok.....	26
3.B.b. Melléképületben, tárolóban tárolt háztartási ingóságok	26
3.C. Értéktárgy vagyoncsoport	26
3.C.a. Értéktárgy	26
3.D. Biztosítható vagyontárgyak körében alkalmazott fogalom meghatározások.....	27
3.D.a. Állandóan lakott	27
3.D.b. Antik bútorok és antik tárgyak.....	27
3.D.c. Életvitelszerű.....	27
3.D.d. Épület.....	27
3.D.e. Gépjármű tartozék.....	27
3.D.f. Gyűjtemény	27
3.D.g. Háziállat.....	27
3.D.h. Helyiség	27
3.D.i. Hobbiallat	28
3.D.j. Képzőművészeti alkotások	28
3.D.k. Motorkerékpár.....	28
3.D.l. Nemesfém tárgy	28
4. Biztosítási összeg meghatározása vagyoncsoportonként	28
4.A. Ingatlan vagyoncsoport esetén	28
4.B. Ingóság vagyoncsoport esetén.....	28
4.C. Értéktárgy	28
5. Biztosítási események	29
5.A. Elemi károk, alapkockázatok.....	29
5.A.a. Tűz	29
5.B.b. Füst és koromszennyezés	29
5.A.c. Robbanás.....	29
5.A.d. Villámcsapás	29
5.A.e. Villámcsapás másodlagos hatása	29
5.A.f. Vihar.....	29
5.A.g. Felhőszakadás.....	30
5.A.h. Jégverés.....	30
5.A.i. Hónyomás	30
5.A.j. Árvíz	30
5.A.k. Földrengés	31
5.A.l. Földcsuszamlás, kő- szikla és földomlás.....	31
5.A.m. Ismeretlen építmény, ismeretlen üreg beomlása	31
5.A.n. Idegen jármű ütközése.....	31
5.A.o. Idegen tárgy rádőlése	31
5.A.p. Vízkár (beázás, kívülről érkező víz, vezetékes vízkár, elfolyt víz)	31
5.A.q. Betöréses lopás, rablás, besurranás	32
5.A.r. Rongálás, vandalizmus	32
5.A.s. Üvegtörés	33
5.A.t. Felelősségbiztosítás	33

5.B.	Kiegészítő fedezetek.....	34
5.B.a.	Értéktárgy kiegészítő biztosítás (200 000 Ft felett).....	34
5.B.a.1.	Biztosított.....	34
5.B.a.2.	Területi és időbeli hatály.....	34
5.B.a.3.	Biztosítási összeg.....	34
5.B.a.4.	Biztosított vagyontárgyak.....	34
5.B.a.5.	Biztosítási esemény.....	34
5.B.a.6.	A biztosító szolgáltatása.....	34
5.B.b.	Készpénz.....	34
5.B.b.1.	Biztosított.....	34
5.B.b.2.	Területi és időbeli hatály.....	34
5.B.b.3.	Biztosítási összeg.....	34
5.B.b.4.	Biztosított vagyontárgyak.....	34
5.B.b.5.	Biztosítási esemény.....	34
5.B.b.6.	A biztosító szolgáltatása.....	35
5.B.c.	Különleges üveg.....	35
5.B.c.1.	Biztosított.....	35
5.B.c.2.	Területi és időbeli hatály.....	35
5.B.c.3.	Biztosítási összeg.....	35
5.B.c.4.	Biztosított vagyontárgyak.....	35
5.B.c.5.	Biztosítási esemény.....	35
5.B.c.6.	A biztosító szolgáltatása.....	35
5.B.d.	Dugulás-elhárítás költségei.....	35
5.B.d.1.	Biztosított.....	35
5.B.d.2.	Területi és időbeli hatály.....	35
5.B.d.3.	Biztosítási összeg.....	35
5.B.d.4.	Biztosított vagyontárgyak.....	35
5.B.d.5.	Biztosítási esemény.....	35
5.B.d.6.	A biztosító szolgáltatása.....	35
5.B.e.	Építés-, szerelésbiztosítás.....	35
5.B.e.1.	Biztosított.....	35
5.B.e.2.	Területi és időbeli hatály.....	35
5.B.e.3.	Biztosítási összeg.....	35
5.B.e.4.	Biztosított vagyontárgyak.....	36
5.B.e.5.	Biztosítási esemény.....	36
5.B.e.6.	A biztosító szolgáltatása.....	36
5.B.f.	Lakóépületek rejtett hibáiból eredő károk.....	36
5.B.g.	Assistance szolgáltatás.....	36
5.B.g.1.	Biztosított.....	36
5.B.g.2.	Területi és időbeli hatály.....	36
5.B.g.3.	Biztosítási összeg.....	36
5.B.g.4.	Biztosított vagyontárgyak.....	36
5.B.g.5.	Biztosítási esemény.....	36
5.B.g.6.	A biztosító szolgáltatása.....	37
5.B.h.	Épülettartozékok lopása.....	37
5.B.h.1.	Biztosított.....	37
5.B.h.2.	Területi és időbeli hatály.....	37
5.B.h.3.	Biztosítási összeg.....	37
5.B.h.4.	Biztosított vagyontárgyak.....	37
5.B.h.5.	Biztosítási esemény.....	37
5.B.h.6.	A biztosító szolgáltatása.....	37
5.B.i.	Szolgáltatás-kimaradásból eredő károk.....	37
5.B.i.1.	Biztosított.....	37
5.B.i.2.	Területi és időbeli hatály.....	37
5.B.i.3.	Biztosítási összeg.....	37
5.B.i.4.	Biztosított vagyontárgyak.....	37
5.B.i.5.	Biztosítási esemény.....	37
5.B.i.6.	A biztosító szolgáltatása.....	38
5.B.j.	Graffiti.....	38
5.B.j.1.	Biztosított.....	38
5.B.j.2.	Területi és időbeli hatály.....	38
5.B.j.3.	Biztosítási összeg.....	38
5.B.j.4.	Biztosított vagyontárgyak.....	38
5.B.j.5.	Biztosítási esemény.....	38
5.B.j.6.	A biztosító szolgáltatása.....	38

5.B.k.	Klímaberendezés biztosítás	38
5.B.l.	Zárçsere kulcselvezés vagy kulcsörés miatt és kulcsok pótlása	38
5.B.m.	Kerti bútor	38
5.B.m.1.	Biztosított	38
5.B.m.2.	Területi és időbeli hatály	38
5.B.m.3.	Biztosítási összeg	38
5.B.m.4.	Biztosított vagyontárgyak	38
5.B.m.5.	Biztosítási esemény	38
5.B.m.6.	A biztosító szolgáltatása	38
5.B.n.	Kerti dísznövénybiztosítás	38
5.B.n.1.	Biztosított	38
5.B.n.2.	Területi és időbeli hatály	38
5.B.n.3.	Biztosítási összeg	38
5.B.n.4.	Biztosított vagyontárgyak	38
5.B.n.5.	Biztosítási esemény	38
5.B.n.6.	A biztosító szolgáltatása	39
5.B.o.	Lábon álló növényzet biztosítása	39
5.B.o.1.	Biztosított	39
5.B.o.2.	Területi és időbeli hatály	39
5.B.o.3.	Biztosítási összeg	39
5.B.o.4.	Biztosított vagyontárgyak	39
5.B.o.5.	Biztosítási esemény	39
5.B.o.6.	A biztosító szolgáltatása	39
5.B.p.	Sporteszköz és sportfelszerelés	39
5.B.q.	Hobby- és kisállatbiztosítás	39
5.B.q.1.	Biztosított	39
5.B.q.2.	Területi és időbeli hatály	39
5.B.q.3.	Biztosítási összeg	39
5.B.q.4.	Biztosított (vagyontárgyak) hobby- és kisállat	39
5.B.q.5.	Biztosítási esemény	39
5.B.q.6.	A biztosító szolgáltatása	40
5.B.q.7.	Fogalom meghatározás	40
5.B.r.	Síremlék és kegyeleti biztosítás	40
5.B.r.1.	Biztosított	40
5.B.r.2.	Területi és időbeli hatály	40
5.B.r.3.	Biztosítási összeg	40
5.B.r.4.	Biztosított vagyontárgyak	40
5.B.r.5.	Biztosítási esemény	40
5.B.r.6.	A biztosító szolgáltatása	41
5.B.s.	Kiterjesztett garancia	41
5.B.t.	Okos eszköz biztosítás (beleértve az okos otthon eszközöket)	41
5.B.u.	Elmaradt bérleti díj biztosítás	41
5.B.u.1.	Biztosított	41
5.B.u.2.	Területi és időbeli hatály	41
5.B.u.3.	Biztosítási összeg	41
5.B.u.4.	Biztosított vagyontárgyak	41
5.B.u.5.	Biztosítási esemény	41
5.B.u.6.	A biztosító szolgáltatása	41
5.B.v.	Elvesztett okmányok pótlása	41
5.B.v.1.	Biztosított	41
5.B.v.2.	Területi és időbeli hatály	41
5.B.v.3.	Biztosítási összeg	41
5.B.v.4.	Biztosított vagyontárgyak	41
5.B.v.5.	Biztosítási esemény	41
5.B.v.6.	A biztosító szolgáltatása	41
5.B.w.	Balesetbiztosítás	41
5.B.w.1.	Biztosított	41
5.B.w.2.	Kedvezményezett	41
5.B.w.3.	Területi és időbeli hatály	42
5.B.w.4.	Biztosítási összeg	42
5.B.w.5.	Biztosítási esemény	42
5.B.w.6.	A biztosító szolgáltatása	42
5.B.w.7.	Rokkantsági fok meghatározása	43
5.B.w.8.	Balesetbiztosítás megszűnése	43
5.B.x.	Munkanélküliség biztosítás	43

5.B.y.	További kiegészítő fedezetek.....	43
5.B.y.1.	Baleseti csonttörés.....	43
	1. Biztosított.....	43
	2. Területi és időbeli hatály.....	44
	3. Biztosítási összeg.....	44
	4. Biztosítási esemény.....	44
	5. A biztosító szolgáltatása.....	44
5.B.y.2.	Baleseti ruhakár.....	44
	1. Biztosított.....	44
	2. Területi és időbeli hatály.....	44
	3. Biztosítási összeg.....	44
	4. Biztosítási esemény.....	44
	5. A biztosító szolgáltatása.....	44
5.B.y.3.	Baleseti kórházi ápolás.....	44
	1. Biztosított.....	44
	2. Területi és időbeli hatály.....	44
	3. Biztosítási összeg.....	44
	4. Biztosítási esemény.....	44
	5. A biztosító szolgáltatása.....	44
5.B.y.4.	Kórházi lopás.....	44
	1. Biztosított.....	44
	2. Területi és időbeli hatály.....	44
	3. Biztosítási összeg.....	44
	4. Biztosított vagyontárgyak.....	44
	5. Biztosítási esemény.....	44
	6. A biztosító szolgáltatása.....	44
5.B.y.5.	Internetasszisztencia.....	44
	1. Biztosított.....	44
	2. Területi és időbeli hatály.....	44
	3. Biztosítási összeg.....	44
	4. Biztosított vagyontárgyak.....	44
	5. Biztosítási esemény.....	44
	6. A biztosító szolgáltatása.....	44
5.B.y.6.	Orvosi asszisztencia.....	45
	1. Biztosított.....	45
	2. Területi és időbeli hatály.....	45
	3. Biztosítási összeg.....	45
	4. Biztosítási esemény.....	45
	5. A biztosító szolgáltatása.....	45
5.B.y.7.	Második orvosi vélemény.....	45
	1. Biztosított.....	45
	2. Területi és időbeli hatály.....	45
	3. Biztosítási összeg.....	45
	4. Biztosítási esemény.....	45
	5. Biztosító szolgáltatása.....	46
	6. Fogalommeghatározás.....	46
5.B.y.8.	Háztartásigép-biztosítás.....	47
	1. Biztosított.....	47
	2. Területi és időbeli hatály.....	47
	3. Biztosítási összeg.....	47
	4. Biztosított vagyontárgyak.....	47
	5. Biztosítási esemény.....	47
	6. A biztosító szolgáltatása.....	47
5.B.y.9.	Adatmentés.....	48
	1. Biztosított.....	48
	2. Területi és időbeli hatály.....	48
	3. Biztosítási összeg.....	48
	4. Biztosított vagyontárgyak.....	48
	5. Biztosítási esemény.....	48
	6. A biztosító szolgáltatása.....	48
5.B.y.10.	Iskolai lopás.....	48
	1. Biztosított.....	48
	2. Területi és időbeli hatály.....	48
	3. Biztosítási összeg.....	48
	4. Biztosított vagyontárgyak.....	48

5. Biztosítási esemény.....	48
6. A biztosító szolgáltatása.....	48
5.B.y.11. Autóról történő lopás.....	48
1. Biztosított.....	48
2. Területi és időbeli hatály.....	48
3. Biztosítási összeg.....	48
4. Biztosított vagyontárgyak.....	48
5. Biztosítási esemény.....	48
6. A biztosító szolgáltatása.....	48
5.B.y.12. Kockázatviselési hely kiterjesztése a világra.....	48
1. Biztosított.....	48
2. Területi és időbeli hatály.....	48
3. Biztosítási összeg.....	48
4. Biztosított vagyontárgyak.....	48
5. Biztosítási esemény.....	48
6. A biztosító szolgáltatása.....	49
5.B.y.13. Kártevők által okozott kár.....	49
1. Biztosított.....	49
2. Területi és időbeli hatály.....	49
3. Biztosítási összeg.....	49
4. Biztosított vagyontárgyak.....	49
5. Biztosítási esemény.....	49
6. A biztosító szolgáltatása.....	49
5.B.y.14. Kerékpár törése biztosítás különös feltételei.....	49
1. Biztosított.....	49
2. Területi és időbeli hatály.....	49
3. Biztosítási összeg.....	49
4. Biztosított vagyontárgyak.....	49
5. Biztosítási esemény.....	49
6. A biztosító szolgáltatása.....	49
5.B.y.15. Moped törése biztosítás különös feltételei.....	50
1. Biztosított.....	50
2. Területi és időbeli hatály.....	50
3. Biztosítási összeg.....	50
4. Biztosított vagyontárgyak.....	50
5. Biztosítási esemény.....	50
6. A biztosító szolgáltatása.....	50
5.B.y.16. Akváriumtörés biztosítás különös feltételei.....	50
1. Biztosított.....	50
2. Területi és időbeli hatály.....	50
3. Biztosítási összeg.....	50
4. Biztosított vagyontárgyak.....	50
5. Biztosítási esemény.....	50
6. A biztosító szolgáltatása.....	50
5.B.y.17. Temetkezés biztosítás különös feltételei.....	50
1. Biztosított.....	50
2. Kedvezményezett.....	50
3. Biztosítási összeg.....	50
4. Biztosítási esemény.....	50
5. Várakozási idő.....	51
6. A biztosító szolgáltatása.....	51
5.B.y.18. Műteti térítés biztosítás különös feltételei.....	51
1. Biztosított.....	51
2. Kedvezményezett.....	51
3. Területi és időbeli hatály.....	51
4. Biztosítási összeg.....	51
5. Biztosítási esemény.....	51
6. Várakozási idő.....	51
7. A biztosító szolgáltatása.....	51
8. A biztosítás megszűnése.....	52
9. A felek jogai és kötelezettségei.....	52
5.B.y.19. Garázsban tárolt gépjárművek.....	52
1. Biztosított.....	52
2. Területi és időbeli hatály.....	52
3. Biztosítási összeg.....	52

4. Biztosított vagyontárgyak	52
5. Biztosítási esemény	53
6. A biztosító szolgáltatása	53
5.B.y.20. Vállalkozás célú vagyontárgyak	53
1. Biztosított	53
2. Területi és időbeli hatály	53
3. Biztosítási összeg	53
4. Biztosított vagyontárgyak	53
5. Biztosítási esemény	53
6. A biztosító szolgáltatása	53
5.C. Fogalom meghatározás a biztosítási eseményekhez és a szolgáltatásokhoz	53
5.C.a. Árvízvédelmi mű	53
5.C.b. Baleset	53
5.C.c. Baleseti eredetű rokkantság	53
5.C.d. Betegség	53
5.C.e. Betétkönyvekre, értékpapírokra szóló szolgáltatás	53
5.C.f. Egészségkárosodás	53
5.C.g. Elmaradt bérleti díj	53
5.C.h. Esztétikai kár	54
5.C.i. Felújítás	54
5.C.j. Gépjármű	54
5.C.k. Harci cselekmény	54
5.C.l. Havarria	54
5.C.m. Hullámtér	54
5.C.n. Ideiglenes lakás bérleti díja	54
5.C.o. Ideiglenes őrzés díja	54
5.C.p. Jármű	54
5.C.q. Jármű helyreállítási költsége	54
5.C.r. Jármű pótlási költsége	54
5.C.s. Káridőponti beszerzési érték	54
5.C.t. Keresőképtelenség	54
5.C.u. Kórház	54
5.C.v. Közeli hozzátartozó, hozzátartozó	54
5.C.w. Mentésített ártér	54
5.C.x. Nagyvízi meder	54
5.C.y. Nyílt ártér	55
5.C.z. Részleges kár	55
5.C.aa. Sorozatkár	55
5.C.ab. Szerződésen kívüli kár	55
5.C.ac. Teljes kár	55
5.C.ad. Újraépítési érték	55
5.C.ae. Ügyvédi költség	55
5.C.af. Versenyszerűen üzőtt sporttevékenység	55
5.C.ag. Vízjárta területek	55
6. A biztosító szolgáltatása	55
6.A. Szolgáltatásra jogosultak köre	55
6.B. A térítési összeg meghatározásának alapelvei	56
6.C. Költségtérítések	56
6.C.a. Kárbiztosítás esetén	56
6.C.b. Felelősségbiztosítás esetén	56
6.C.b.1. Költségtérítés összege	56
6.C.b.2. A biztosító szolgáltatása	56
6.C.b.3. A biztosított kötelezettségei	57
6.D. A szolgáltatás különös szabályai	57
6.D.a. Kárbiztosítás esetén	57
6.D.b. Felelősségbiztosítás esetén	57
III. FÜGGELÉK: BETÖRÉSVÉDELMI SZINTEK ÉS ÖSSZEGHATÁROK	59
IV. ZÁRADÉKOK, FÜGGELÉKEK ÉS MELLÉKLETEK	63
1. számú melléklet	63
2. számú melléklet	64
3. számú melléklet	66
4. számú melléklet	72
V. A SZEMÉLYES ADATOK, A BIZTOSÍTÁSI TITOKNAK MINŐSÜLŐ ADATOK KEZELÉSÉRE, VALAMINT A BIZTOSÍTÁSI SZERZŐDÉSSEL KAPCSOLATOS PANASZOK ÜGYINTÉZÉSÉRE VONATKOZÓ ELVI ÉS GYAKORLATI TUDNIVALÓK (TUDNIVALÓK)	75



ÜGYFÉLTÁJÉKOZTATÓ A GB541 JELŰ VESTA Q MINŐSÍTETT FOGYASZTÓBARÁT OTTHONBIZTOSÍTÁSHOZ

Tisztelt Ügyfelünk!

Engedje meg, hogy néhány szóban bemutassuk azt a biztosítást, amely felkeltette érdeklődését! Termékünket a Magyar Nemzeti Bank által kiadott „Minősített Fogyasztóbarát Otthonbiztosítás” pályázatban (továbbiakban MNB Pályázati kiírás) rögzített szigorú keretrendszer mentén alakítottuk ki. Ez garantálja az ügyfelek számára, hogy egy könnyen érthető, összehasonlítható, a lakástulajdon értékének biztonságát erősítő szerződést köthessenek otthonukra. A termék koncepciója biztosítja az egyes biztosítók hasonló termékeinek egységes feltételek melletti összehasonlíthatóságát, az ügyintézési határidők kiszámíthatóságát.

Jelen ügyfélértékelő azzal a céllal készült, hogy megkönnyítse a biztosítás legfontosabb jellemzőinek megismerését, hogy rövid és közérthető formában nyújtson áttekintést a biztosítási szerződéssel kapcsolatos legfontosabb tudnivalókról. **A benne foglalt tájékoztatás azonban nem teljes körű, több helyen csak a legfontosabb tulajdonságokat emeli ki összefoglaló jelleggel, éppen ezért jelen tájékoztató nem helyettesíti a vonatkozó GB541 jelű Vesta Q Minősített Fogyasztóbarát Otthonbiztosítás (továbbiakban: otthonbiztosítás) általános szerződési feltételének alapos áttanulmányozását! Ezzel együtt reméljük, hogy hasznos információkkal szolgál a biztosítás legfontosabb jellemzőinek megismerésében.**

Kinek ajánljuk az otthonbiztosítást?

Legtöbbünk esetében általánosan igaz, hogy otthonunk, az otthonunkban tárolt értékeink vagyónunknak egy igen meghatározó részét képviselik.

Az otthonbiztosítás kötése azon természetes személyek számára javasolt, akik azt szeretnék, hogy az otthonukban, az ott található értékeikben egy esetleges káresemény – mint például betörés, árvíz, vihar, tűz, földrengés,

robbanás stb. – következtében keletkező anyagi kárai önrész nélkül, magas szolgáltatási tartalommal megtérítésre kerüljenek. Éppen ezért ezen otthonbiztosítás kötése általánosan ajánlott minden állandóan lakott ingatlan tulajdonos számára, ugyanakkor ajánlott mindazoknak is, akik a lakás, az ingatlan és az ingóságok megóvásában érdekeltek.

Mire terjed ki az otthonbiztosítás, és milyen szolgáltatásokat tartalmaz?

Az otthonbiztosítási termékünk alapsomagból és az alapsomag mellé választható kiegészítő biztosításokból áll. Az alapsomag az ingatlan, ingóságokat és értéktárgyakat veszélyeztető leggyakrabban előforduló károk bekövetkeztekor nyújt anyagi segítséget. A biztosítási szerződés az ügyfélértékelőben szereplő táblázat szerinti biztosítási fedezetekre köthető meg, a biztosító szolgáltatásának felső határát jelentő biztosítási összegekről is itt tájékozódhat.

A táblázatban szereplő kínálatunkból válogatva Ön igényeinek, egyéni elképzeléseinek megfelelően állíthatja össze otthonának biztosítási védelmét. Választható kiegészítő biztosításaink sokoldalúan egészítik ki az alapsomagot.

Fontos tudni, hogy a biztosítási összeg az a legmagasabb érték, amelyet a biztosító egy káresemény kapcsán az ügyfélnek kifizethet. Ezúton is felhívjuk a figyelmet arra, hogy amennyiben a biztosítási szerződésben egy adott szolgáltatásra külön limit, azaz felső korlát is megadásra került, akkor a biztosítási esemény bekövetkeztekor ez a limitösszeg lesz a kifizethető kártérítés felső határa.

Kérjük, hogy a biztosító szolgáltatásainak részletesebb megismerése érdekében alaposan tanulmányozza át a GB541 jelű Vesta Q Minősített Fogyasztóbarát Otthonbiztosítás szerződési feltételeinek biztosítási szolgáltatásokra vonatkozó részeit.

Az otthonbiztosítás az alábbi biztosítási eseményekre nyújt fedezetet, illetve kínál Önnek szolgáltatásokat:

Pályázati csoportosítás	Szükséges fedezetek	Ajánlott fedezetek	Amire még szükség lehet	Biztosítási fedezetek	Szolgáltatás maximuma	
Alapcsomag – Elemi károk	✓			Tűz	biztosított vagyontárgy értéke	
	✓			Füst és koromszennyezés	biztosított vagyontárgy értéke	
	✓			Robbanás	biztosított vagyontárgy értéke	
	✓			Villámcsapás	biztosított vagyontárgy értéke	
	✓			Villámcsapás másodlagos hatása	biztosított vagyontárgy értéke	
	✓			Vihar	biztosított vagyontárgy értéke	
	✓			Felhőszakadás	biztosított vagyontárgy értéke	
	✓			Jégverés	biztosított vagyontárgy értéke	
	✓			Hőnyomás	biztosított vagyontárgy értéke	
	✓			Árvíz	biztosított vagyontárgy értéke	
	✓			Földrengés	biztosított vagyontárgy értéke	
	✓			Földcsuszamlás, kő-, szikla- és földomlás	biztosított vagyontárgy értéke	
	✓			Ismeretlen építmény, ismeretlen üreg beomlása	biztosított vagyontárgy értéke	
	✓			Idegen jármű ütközése	biztosított vagyontárgy értéke	
✓			Idegen tárgy rádőlése	biztosított vagyontárgy értéke		
Alapcsomag – Alapkövetések	✓			Vízvár (beázás, kívülről érkező víz, vezetékes vízkár, elfolyt víz)	biztosított vagyontárgy értéke elfolyt víz 200 000 Ft/kár limit	
	✓			Betöréses lopás, rablás, besurranás	biztosított vagyontárgy értéke	
	✓			Rongálás, vandalizmus	biztosított vagyontárgy értéke	
	✓			Üvegtörés	épület üvegezésénél épület biztosítási összege ingóságok üvegezésénél 150 000 Ft/kár	
Elnevezésükben sztetenderd kiegészítő fedezetek			✓	Értéktárgy kiegészítő biztosítás (200 000 Ft érték felett)	biztosított vagyontárgy értéke	
		✓		Késszpenz	választható limit: 10 000 – 500 000 Ft/kár	
			✓	Különleges üveg	biztosított vagyontárgy értéke, maximum 2 000 000 Ft	
		✓		Dugulás-elhárítás költségei	választható limit: 20 000 – 100 000 Ft/kár	
			✓	Építés-, szerelésbiztosítás	választható limit: 1 000 000 – 10 000 000 Ft/kár	
		✓		Assistance szolgáltatás	100 000 Ft/kár	
		✓		Épülettartozékok lopása	500 000 Ft/kár	
		✓		Szolgáltatás-kimaradásból eredő károk	választható limit: 50 000 – 500 000 Ft/kár	
		✓		Graffiti	50 000 Ft/kár	
		✓		Kerti bútor	választható limit: 50 000 – 2 000 000 Ft/kár	
			✓	Kerti dísznövénybiztosítás	választható limit: 20 000 – 600 000 Ft/kár	
			✓	Lábon álló növényzet biztosítása	választható limit: 20 000 – 200 000 Ft/kár	
			✓	Hobby- és kisállatbiztosítás	választható limit: 50 000 – 500 000 Ft/kár	
			✓	Síremlék és kegyeleti biztosítás	biztosított vagyontárgy értéke	
		✓		Elmaradt bérleti díj biztosítás	6 hónap, de maximum 500 000 Ft/kár	
		✓		Elvesztett okmányok pótlása	50 000 Ft/kár	
	Nem sztetenderd kiegészítő fedezetek		✓		Balesetbiztosítás	választható biztosítási összeg/biztosított: 200 000 – 2 000 000 Ft
			✓		Baleseti csonttörés	választható biztosítási összeg/biztosított: 5 000 – 50 000 Ft
		✓		Baleseti ruhakár	választható biztosítási összeg/biztosított: 20 000 – 200 000 Ft	
		✓		Baleseti kórházi ápolás	választható biztosítási összeg/biztosított: 20 000 – 100 000 Ft	
		✓		Kórházi lopás	választható limit: 20 000 – 100 000 Ft/kár	
		✓		Internetasszisztencia	10 alkalom/év	
		✓		Orvosi asszisztencia	korlátlan	
		✓		Második orvosi vélemény	korlátlan	
		✓		Háztartásigép-biztosítás	választható limit: 50 000 – 500 000 Ft/kár	
		✓		Adatmentés	50 000 Ft/kár	
		✓		Iskolai lopás	választható limit: 20 000 – 100 000 Ft/kár	
		✓		Autóról történő lopás	választható limit: 50 000 – 500 000 Ft/kár	
		✓		Kockázatviselési hely kiterjesztése a világra	1 000 000 Ft/kár	
		✓		Kártevők által okozott kár	választható limit: 50 000 – 500 000 Ft/kár	
			✓	Kerékpár törése	választható limit: 50 000 – 500 000 Ft/kár	
			✓	Moped törése	választható limit: 50 000 – 500 000 Ft/kár	
			✓	Akváriumbiztosítás	választható limit: 50 000 – 500 000 Ft/kár	
			✓	Temetkezés	választható biztosítási összeg/biztosított: 200 000 – 400 000 Ft	
		✓	Műteti térítés	választható biztosítási összeg/biztosított (nagy műtét esetére): 100 000 – 300 000 Ft		
		✓	Garázsban tárolt gépjárművek	biztosított vagyontárgy értéke		
		✓	Vállalkozás célú vagyontárgyak	biztosított vagyontárgy értéke		

Alapcsomag: Elemi károokra és Alapkockázatokra szól, az MNB Pályázati kiírásában meghatározott káreseményeik felsorolása mellett. A Biztosító a Pályázati kiírás minimum tartalmi követelményeitől az ügyfél számára kedvezőtlenebbül nem tér el, de néhány esetben bővebb lefedettséget határoz meg azzal, hogy az Alapcsomag a Pályázati kiírás szerint meghatározott káreseményeken felül további kiegészítő fedezeteket nem tartalmaz.

Elnevezésükben sztenderd kiegészítő fedezetek: tartalmilag minimum-követelményekkel nem rendelkeznek, elnevezésükben azonosak az MNB Pályázati kiírásában meghatározott elnevezésekkel.

Nem sztenderd kiegészítő fedezetek: az MNB pályázati kiírása szerint sem elnevezésében, sem tartalmában nem sztenderd egyedi kiegészítő fedezetek.

Szükséges fedezeteknek tekintjük azokat, amelyek egy lakás vagy ház biztosítottságához elengedhetetlenek, és amelyek nélkül biztosítási szerződés nem köthető, ezért ezek a fedezetek az alapcsomagba beépítésre kerültek.

Ajánlott fedezetek azok a választható kiegészítő biztosítások, amelyekre az igényfelmérés alapján Önnek szüksége lehet.

Amire még szükség lehet elnevezésű fedezetek közé soroltuk azokat a választható kiegészítő biztosításokat, amelyek egyedi igényként merülhetnek fel az Ön részéről.

A **biztosító** az MNB pályázati kiírásban szereplő alábbi, elnevezésükben sztenderd fedezeteket külön kiegészítő biztosításban **nem értékesíti:** Lakóépületek rejtett hibából eredő károk; Klímaberendezés biztosítás; Zárcsere kulcsvesztés vagy kulcstörés miatt és kulcsok pótlása; Sporteszköz és sportfelszerelés; Kiterjesztett garancia; Okos eszközök biztosítás (beleértve okos otthon eszközök); Munkanélküliség biztosítás.

Bízunk benne, hogy a fenti táblázatoknak köszönhetően Ön valóban hasznos információkhoz jutott a fedezetek legfontosabb jellemzőit illetően.

Kérjük, hogy részletesebb tájékoztatásért mindenképpen tanulmányozza át a vonatkozó biztosítási feltételeket!

Engedje meg, hogy a továbbiakban hasznos információkat osszunk meg Önnel.

Mi a biztosítási szerződés, a szerződés joga, illetve az alkalmazandó jog?

A biztosítási szerződés alapján a biztosító köteles a szerződésben meghatározott kockázatra fedezetet nyújtani, és a kockázatviselés kezdetét követően bekövetkező biztosítási esemény bekövetkezése esetén a szerződésben meghatározott szolgáltatást teljesíteni. Ön pedig köteles a biztosítási díjat esedékességkor megfizetni.

Felhívjuk szíves figyelmét, hogy az általános és a különös biztosítási feltételek együttesen alkotják az általános szerződési feltételeket. Az általános biztosítási feltételek azokat a rendelkezéseket tartalmazzák, amelyeket – ellenkező szerződéses kikötés hiányában – a Groupama Biztosító Zrt. (a továbbiakban: biztosító) GB541 jelű Vesta Q Minősített Fogyasztóbarát Otthonbiztosítás szerződéseire és az azokhoz kötött kiegészítő biztosításokra alkalmaz. A különös biztosítási feltételekben nem szabályozottakra az általános biztosítási feltételek, míg a különös biztosítási feltételeknek az általános biztosítási feltételektől eltérő rendelkezései esetén a különös biztosítási feltételek az irányadók. Az általános és különös biztosítási feltételekben nem szabályozott kérdésekben a Polgári Törvénykönyvről szóló 2013. évi V. törvény és az egyéb hatályos magyar jogszabályok rendelkezései alkalmazandók.

Mi a kockázatviselés kezdete?

A biztosító kockázatviselésének kezdete az a dátum, amikortól az ingatlan és/vagy az ingóság biztosítottak minősül a már említett biztosítási események bekövetkezése esetén. A kockázatviselés az ajánlatnak a biztosító részére történt átadását követő nap 00 óra 00 percében kezdődik meg, kivéve, ha az ajánlaton a kockázatviselés kezdő időpontjaként ennél későbbi dátum került megjelölésre. A kockázatviselés kezdő időpontja nem lehet korábbi, mint az ajánlat biztosítónak történt átadását követő nap 00 óra 00 perce. Amennyiben az ajánlaton a kockázatviselés kezdő időpontjaként korábbi időpont került feltüntetésre, mint az ajánlat biztosítónak történt átadását követő nap, úgy a kockázatviselés kezdő időpontjának az ajánlat biztosítónak történt átadását követő nap 00 óra 00 percét kell tekinteni.

Milyen időtartamú a biztosítási szerződés?

A biztosítási szerződés határozatlan időre jön létre. A biztosítási időszak határozatlan tartamra kötött szerződés esetén egy év. Határozatlan időtartamra kötött szerződés esetén az egy éves biztosítási időszak az, amelyre a biztosítási díj szól. Ön a biztosítási szerződést az első biztosítás évben csak

a biztosítási időszak végére, majd ezt követően a naptári negyedév végére a felmondási idő előtt mondhatja fel.

Milyen lehetőségek vannak a díjfizetésre?

A biztosítási díj a biztosítási időszakra, azaz a határozatlan tartamú biztosítások esetén egy évre vonatkozik. A díj megállapításának alapja a biztosítási összeg és a választott biztosítási fedezet. A kiegészítő biztosítások külön díj ellenében nyújtanak biztosítási szolgáltatást, így azok díjainak és az alapcsomag díjának összege lesz a fizetendő biztosítási díj. A díjfizetésre, annak módjára és idejére vonatkozó szabályok a teljes szerződésre vonatkoznak, ennek megfelelően a biztosító az alapcsomaggal egységesen kezeli a választott kiegészítő biztosításokat, valamint azok díját.

A díjfizetési kötelezettség a szerződőt terheli. A biztosítási időszakra megállapított díjat Önnek a választott gyakoriság szerint szükséges fizetnie, mely lehet havi, negyedéves, féléves vagy éves díjfizetési gyakoriság. A biztosítás első díja a kockázatviselés kezdetekor, a folytatólagos díj pedig annak az időszaknak az első napján esedékes, amelyre a díj vonatkozik.

Felhívjuk szíves figyelmét, hogy a biztosítót a kockázatviselés teljes tartamára megilleti a biztosítási díj. A díjfizetést Ön különböző módokon teljesítheti. Élhet a csoportos beszédési megbízás, online bankkártyás fizetés és az átutalás kényelmes lehetőségével, de választhatja a postai csekken történő befizetést is.

Kérjük, szíveskedjen gondoskodni arról, hogy mind csoportos beszédés, mind átutalási megbízás esetében mindig álljon rendelkezésre megfelelő összeg a számláján, hogy az esetleg emelkedő biztosítási díjak ne okozzanak problémát a díj fizetésénél, mert a megbízás megléte nem jelenti a fizetési kötelezettség teljesítését.

Bankkártyás, átutalásos vagy csekkes díjfizetés esetén mindig az esedékesség időpontjáig szükséges a fizetendő díjat megfizetni.

A díjfizetés módját és gyakoriságát a felek közös megegyezéssel módosíthatják. Ez azonban azzal is járhat, hogy Ön az éves díjfizetési gyakoriságra tekintettel kapott díjkezdő összegét a díjfizetés gyakoriságának megváltoztatása miatt elveszíti.

Mi az értékkövetés?

Annak érdekében, hogy az Önt megillető biztosítási szolgáltatás értékálló legyen, a biztosítási összegek évenkénti értékkövetésére kerülhet sor a biztosítási évfordulókor.

Ingatlanok esetében a biztosító az értékkövetés mértékét az új otthonbiztosítási szerződéseknél alkalmazott épület vagyonszámoló megfelelő kategóriájához tartozó ajánlott érték (négyzetméterár) éves változása alapján határozza.

Az ingatlantól eltérő többi vagyonszámoló biztosítási összege az érvényben lévő érték és a KSH fogyasztói index szorzata alapján kerül kiszámításra.

Az értékkövetésről és annak mértékéről, valamint a díjváltozásról a biztosító a szerződőt a biztosítási évfordulótól 60 nappal megelőzően írásban érte-

síti. A biztosítási összeg értékkövetésére legelőször a szerződés létrejöttét követő biztosítási évben kerülhet sor, majd évente, a biztosítási évforduló napjának hatályával.

Amennyiben az értékkövetett biztosítási összeggel és a módosított biztosítási díjjal Ön nem kívánja fenntartani a szerződést, akkor azt a biztosítási időszak végére, vagy a naptári negyedév végére – 30 napos felmondási idővel – írásban felmondhatja.

Mikor mentesülhet a biztosító a szolgáltatás kifizetése alól?

A biztosító mentesül a biztosítási szerződés feltételeiben meghatározott szolgáltatás teljesítése alól, amennyiben bizonyítja, hogy ezen feltételekben meghatározott mentesülésre vonatkozó rendelkezések valamelyike szerinti tényállás a kárigény keletkezésével okozati összefüggésben van. A biztosító a feltételeiben kizárólag a Polgári Törvénykönyvről szóló 2013. évi V. törvényben (6:464.§) foglalt mentesüléseket alkalmazza.

A biztosító mentesül szolgáltatási kötelezettsége alól, ha bizonyítja, hogy a kárt jogellenesen, szándékos vagy súlyosan gondatlan magatartással

a. a szerződő fél vagy a biztosított;

b. a velük közös háztartásban élő hozzátartozójuk, üzletvezetésre jogosult tagjuk vagy a vagyontárgy kezelésével megbízott alkalmazottjuk, tagjuk vagy megbízottjuk; vagy

c. a biztosított jogi személynek az általános szerződési feltételben meghatározott vezető beosztású tisztviselője vagy a biztosított vagyontárgy kezelésére jogosított tagja, munkavállalója vagy megbízottja okozta.

A fenti rendelkezést a kármegelőzési és a kárenyhítési kötelezettség megszegésére is alkalmazni kell.

Melyek az általános kizárások?

Kizárásnak nevezük azokat az eseményeket, körülményeket, melyek bekövetkezése esetén a biztosító nem vállal fizetési kötelezettséget.

Az alábbi pontokban felsorolt események bekövetkeztek akkor sem téríti meg a károkat a biztosító, ha a megnevezett események miatt, azok következményeként olyan biztosítási esemény valamelyike okoz károsodást, amelyre a biztosítási szerződés kiterjed:

- nukleáris robbanásból, illetve nukleáris sugárzásból eredő események;
- háború, polgárháború, sztrájk, felkelés, lázadás, zavargás, terrorista cselekmény miatt bekövetkező károk.

Felhívjuk szíves figyelmét arra, hogy a biztosító nem köteles fedezetet vállalni, vagy a szerződési feltételek szerint szolgáltatást nyújtani, illetve a biztosító köteles a biztosítási szerződés alapján a kártérítést elutasítani, ha az ilyen szolgáltatás nyújtására vagy kártérítés kifizetésére az Egyesült Nemzetek Szervezete határozata alapján szankció, tiltó rendelkezés vagy korlátozás és/vagy az Európai Unió, Magyarország, az Amerikai Egyesült Államok által bevezetett gazdasági vagy kereskedelmi szankció vonatkozik.

A fentiekben túl a különös biztosítási feltételek további kizárásokat is meghatározhatnak, ezért kérjük, figyelmesen olvassa el az otthonbiztosítás szerződési feltételeit, amelyek részletesen tartalmazzák azokat a kizárásokat és korlátozásokat, amelyekre nem terjed ki a biztosítási szerződés. A szerződési feltételekben ezen kizárások félkövér betűtípussal kiemelt szövegezéssel szerepelnek.

Hogyan jelenthető be és mikor kerül kifizetésre a szolgáltatási/kárigény?

Kár-, illetve szolgáltatási igényét írásban a biztosító levelezési címén (1380

Budapest, Pf. 1049), társaságunk TeleCenterén a +36 1 467 3500 telefonszámon vagy interneten a www.groupama.hu címen, valamint személyesen bármely ügyfélszolgálati irodánkban jelezheti.

Fontos tudni, hogy a kárt mielőbb, de legkésőbb a káresemény észlelését követően tíz munkanapon belül szükséges bejelenteni. Ezt követően amennyiben szükséges sor kerül a kárszemlére, és ezután kezdődhetnek el a helyreállítási munkák. Felhívjuk szíves figyelmét arra, hogy a kárszemléig, illetve a bejelentéstől számított ötödik munkanapig a károsodott vagyontárgy állapotán csak a kárenyhítéshez szükséges mértékben szabad változtatni, mert lehetőséget kell nyújtani a kár okának, mértékének ellenőrzésére.

A biztosító a szerződésben vállalt szolgáltatási kötelezettségét a teljesítés időpontjában Magyarországon hivatalos magyar fizetőeszközben, banki átutalással teljesíti, amely a kárbejelentés biztosítóhoz történő beérkezésének időpontjától számított 5 munkanapon belül esedékes. Amennyiben kárszemlére van szükség, a biztosított igazoló okiratot tartozik bemutatni, vagy nyilatkozattételi kötelezettség terheli (pl. számlaszám megadása), a határidőt attól a naptól kell számítani, amikor a kárszemle megtörtént, illetve az utolsó irat, nyilatkozat a biztosítóhoz beérkezett. A szerződő/biztosított kérheti, hogy a biztosítási szolgáltatást postai átutalással teljesítse a biztosító. Ebben az esetben a 5 munkanapos teljesítési határidőbe a biztosító által teljesített postai befizetés és a posta általi kifizetés közötti időtartam nem számít be.

Hogyan módosítható a biztosítási szerződés?

A felek a szerződés tartalmát közös megegyezéssel bármikor módosíthatják. A szerződés módosítását bármelyik fél írásban kezdeményezheti. A módosító javaslat biztosító általi elfogadása esetén a módosítás a szerződő által megjelölt időpontban lép hatályba, de legkorábban a módosító javaslat biztosítóhoz való beérkezését követő nap 0 óra 00 percében, legkésőbb pedig a módosítási javaslat elküldését követő 75. nap 0 óra 00 percében.

Amennyiben a másik fél a módosító javaslatot a kézhezvételt, biztosítóhoz történő beérkezését követő 15 napon belül nem fogadja el, vagy arra nem válaszol, a biztosítási szerződés az eredeti tartalommal marad hatályban.

Mikor és hogyan szűnhet meg a biztosítási szerződés?

A biztosítási szerződés megszűnése azt eredményezi, hogy a szerződés, illetve az abban foglalt kétoldalú kötelezettségek megszűnnek. A biztosítási szerződés az alábbi okok miatt szűnhet meg:

Évfordulóra, illetve naptári negyedévre történő felmondás

A határozatlan időre kötött szerződést a felek a biztosítási időszak végére, illetve a szerződő az első biztosítási évet követően naptári negyedév végére, azt legalább 30 nappal megelőzően külön indoklás nélkül írásban felmondhatja. Ez azt jelenti, hogy Önnek és társaságunknak is lehetősége van a biztosítási évfordulóra megszüntetni a biztosítási szerződést. Az első biztosítási évet követően azonban Ön élhet még azzal a lehetőséggel is, hogy nem a biztosítási időszak végére, hanem a naptári negyedév végére mondja fel a szerződést.

Érdekmúlás, lehetetlenülés

Amennyiben a biztosító kockázatviselésének kezdete előtt a biztosítási esemény bekövetkezett, bekövetkezése lehetetlenné vált vagy a biztosítási érdek megszűnt, a szerződés vagy annak megfelelő része megszűnik.

Amennyiben a biztosító kockázatviselésének tartama alatt a biztosítási esemény bekövetkezése lehetetlenné vált vagy a biztosítási érdek megszűnt, a szerződés vagy annak megfelelő része megszűnik.

A biztosítási érdek megszűnéséhez fűződő jogkövetkezmények nem alkalmazhatók, ha az érdekmúlás kizárólag a biztosított vagyontárgy tulajdonjoga átszállásának következménye, és a vagyontárgy más jogcím alapján már korábban is az új tulajdonos birtokában volt (például lízingbevevő szerzi meg a vagyontárgy tulajdonjogát). Ebben az esetben a tulajdonjoggal együtt a biztosítási fedezet is átszáll, és a tulajdonjog átszállása időpontjában esedékes biztosítási díjakért a korábbi és új tulajdonos egyetemlegesen felelős. A szerződést bármelyik fél a tulajdonjog átszállásáról való tudomásszerzést követő harminc napon belül írásban, harmincnapos határidővel felmondhatja.

Díjnemfizetés

Amennyiben az esedékes biztosítási díjat nem fizetik meg, a biztosító – a következményekre történő figyelmeztetés mellett – a szerződő felet a felosztítás elküldésétől számított harminc napos póthatáridő tűzésével a teljesítésre írásban felhívja. A póthatáridő eredménytelen elteltével a szerződés az esedékesség napjára visszamenő hatállyal megszűnik, kivéve, ha a biztosító a díjkövetelést késedelem nélkül bírósági úton érvényesíti.

A díjfizetés elmulasztása a törvény erejénél fogva eredményezi a biztosítási szerződés megszűnését, ezért a megszűnést követően teljesített díjak, sem a szerződés hatályának meghosszabbodását, sem új szerződés keletkezését nem eredményezik.

Biztosítási esemény bekövetkezése miatti megszűnés

A szerződés megszűnhet biztosítási esemény bekövetkezése miatt, például a házat elvitte az árvíz. Ebben az esetben a biztosítót az egész biztosítási időszakra járó díj megilleti, és a be nem fizetett díjat levonja a kártérítésből.

Egyéb esetek

A szerződés megszűnésének egyéb eseteiben a biztosító az addig a napig járó díj megfizetését követelheti, amikor a kockázatviselése véget ért.

Az alapsomag megszűnésével egyidejűleg a kiegészítő biztosítások is megszűnnek. A kiegészítő biztosítások a különös biztosítási feltételekben szabályozottak szerint szűnnek meg. Egy adott kiegészítő biztosítás megszűnése azonban az alapsomagot és a többi kiegészítő biztosítást – a különös biztosítási feltételek eltérő rendelkezése hiányában – nem érinti.

Adatkezelés, adatvédelem, panaszügyintézés vonatkozó tájékoztatást tartalmazó dokumentum

A személyes adatok, a biztosítási titoknak minősülő adatok kezelésére, valamint a biztosítási szerződéssel kapcsolatos panaszok ügyintézésére vonatkozó elvi és gyakorlati tudnivalók (továbbiakban: „Tudnivalók”) jelen ügyféltájékoztató elválaszthatatlan részét képezi. Kérjük, olvassa el figyelmesen ezen dokumentumot is!

Egyéb fontos tudnivalók, hasznos tanácsok

Fontos tudni, hogy a biztosítónak joga van értesülni minden, a szerződés létrejötte és a biztosítandó vagyontárgy biztosításának elvállalása szempontjából fontos információról, illetve körülményről. **Amennyiben valamiről csak a szerződéskötés után szerez tudomást, vagy ha ilyen változást jelentenek be hozzá, és ezek a körülmények a biztosítási kockázat jelentős növekedését eredményezik, akkor a tudomásszerzéstől számított 15 napon belül joga van javaslatot tenni szerződésmódosításra, vagy a szerződést 30 napra írásban felmondhatja.** Abban az esetben, ha Ön a módosító javaslatot nem fogadja el, vagy arra 15 napon belül nem válaszol, a szerződés a módosító javaslat közlésétől számított 30. napon megszűnik. Erre a következményre mindig figyelmeztetjük ügyfeleinket a módosító javaslat megtételekor.

Amennyiben Ön, a szerződés létrejöttét igazoló dokumentum kézhezvételék követően úgy dönt, hogy mégsem szeretné a biztosítási szerződést fenntartani, akkor erre külön indoklás nélkül 14 napon belül még lehetősége van.

Javasoljuk, válassza a csoportos díjbeszedési fizetési módot, mert így kényelmesen gondoskodhat biztosítása díjának határidőre történő megfizetéséről.

Szeretnénk hangsúlyozni, hogy a biztosítás akkor tölti be funkcióját, azaz a biztosító akkor fizeti meg a keletkezett kárt, ha a szerződés díjjal rendezett, vagyis amennyiben Ön rendszeresen és határidőre befizeti a biztosítása díját.

Felhívjuk szíves figyelmét arra, hogy otthonbiztosításának megkötése után bekövetkezhetnek olyan változások – például az ingatlan bővítése, korszerűsítése, illetve új, korszerű ingóságok beszerzése –, melyek miatt előfordulhat, hogy a biztosítási összeg infláció szerinti emelése nem elegendő mértékű. Az alulbiztosítottság elkerülése érdekében érdemes évente felülvizsgálni és amennyiben szükséges módosítani a biztosítási összeget.

Ingatlanjának eladásakor az adásvétel tényét kérjük, mielőbb jelezze kollégáknak, hogy tájékoztatni tudjuk a szerződéssel kapcsolatos további teendőkről.

Őszintén reméljük, hogy biztosítási termékünk elnyerte tetszését. További felmerülő kérdéseivel kérjük, forduljon bizalommal biztosításközvetítőjéhez vagy ügyfélszolgálati munkatársainkhoz, akik készséggel állnak rendelkezésére.

Egyéb rendelkezések és szabályok

A biztosítási szerződéssel kapcsolatos adójogi kérdésekben a személyi jövedelemadóról szóló 1995. évi CXVII. törvény, a társasági adóról és osztalékadóról szóló 1996. évi LXXXI. törvény, az adózás rendjéről szóló 2003. évi XCII. törvény és az egyéb hatályos magyar jogszabályok az irányadók.

Az életbiztosítási szerződésre vonatkozó adózással kapcsolatos szabályok:

1. A tájékoztatás a 2020. október 1-jén hatályos jogszabályokon alapul, amelyek változhatnak. Az ügyfeleknek az alábbiakban felsorolt, az adózási kérdésekre vonatkozó alapvető szabályokat meghatározó jogszabályokat, azok változásait célszerű nyomon követniük.

a. Természetes személyek esetén:

a/1. a személyi jövedelemadóról szóló 1995. évi CXVII. törvény;

a/2. az illetékekről szóló 1990. évi XCIII. törvény;

a/3. a szociális hozzájárulási adóról szóló 2018. évi LII. törvény.

2. A fentieknél részletesebb adózási szabályok, a vonatkozó hatályos jogszabályok, valamint a munkáltatónak, kifizetőnek, illetve jogi személynek minősülő ügyfelekre vonatkozó adózási tudnivalók a www.groupama.hu honlapon érhetőek el. A tájékoztatók áttanulmányozása nem mentesíti és nem is helyettesíti a hatályos adójogszabályok ismeretét és betartásának kötelezettségét.

Groupama Biztosító Zrt.

Társaságunk főbb adatai

Név: Groupama Biztosító Zrt.

Székhely: Magyarország 1146 Budapest, Erzsébet királyné útja 1/C

Levélcím: 1380 Budapest, Pf. 1049

Jogi formája: zártkörűen működő részvénytársaság (alapítva 1987)

Cégjegyzékszám: Cg. 01-10-041071

Társaságunk a Fővárosi Törvényszék Cégbíróságánál került bejegyzésre.

TeleCenter: +36 1 467 3500

Web: www.groupama.hu

Online biztosításkötés: www.groupamadirekt.hu



GB541 JELŰ VESTA Q MINŐSÍTETT FOGYASZTÓBARÁT OTTHONBIZTOSÍTÁS

A biztosítási szerződés alapján a Groupama Biztosító Zrt. (a továbbiakban: biztosító) biztosító köteles a szerződésben meghatározott kockázatra fedezetet nyújtani, és a kockázatviselés kezdetét követően bekövetkező biztosítási esemény bekövetkezése esetén a szerződésben meghatározott szolgáltatást teljesíteni.

Az általános és a különös biztosítási feltételek együttesen alkotják az általános szerződési feltételeket.

A GB541 jelű Vesta Q Minősített Fogyasztóbarát Otthonbiztosítás általános biztosítási feltételei azokat a rendelkezéseket tartalmazzák, amelyeket – ellenkező szerződéses kikötés hiányában – a biztosító GB541 jelű otthonbiztosítási szerződéseire és az azokhoz kötött kiegészítő biztosításokra alkalmazni kell.

A különös biztosítási feltételekben nem szabályozottakra az általános biztosítási feltételek, míg a különös biztosítási feltételeknek az általános biztosítási feltételtől eltérő rendelkezése esetén a különös biztosítási feltételek rendelkezése az irányadó.

Az általános és különös biztosítási feltételekben nem szabályozott kérdésekben a Polgári Törvénykönyvről szóló 2013. évi V. törvény és az egyéb hatályos magyar jogszabályok rendelkezései alkalmazandók.

Az ajánlat, a kapcsolódó nyilatkozatok, a kötvény, az ügyféltájékoztató és az általános szerződési feltételek a felek közti megállapodás minden feltételét tartalmazzák, így a korábbi megállapodások, nyilatkozatok hatályukat veszítik, és nem képezik jelen szerződés részét.

I. ÁLTALÁNOS BIZTOSÍTÁSI FELTÉTELEK

1. Biztosító, szerződő, biztosított, kedvezményezett, zálogkötelezett, zálogjogosult

1.A. Biztosító

Groupama Biztosító Zrt.

Székhely: Magyarország 1146 Budapest, Erzsébet királyné útja 1/C

Lévcím: 1380 Budapest, Pf. 1049

Cégjegyzékszám: Cg. 01-10-041071, Fővárosi Törvényszék Cégbíróságánál került bejegyzésre.

1.B. Szerződő

Az a természetes személy, aki valamely vagyoni vagy személyhez fűződő jogviszonya alapján a biztosítási esemény elkerülésében érdekelt, vagy a biztosítást ilyen személy (biztosított) javára köti meg. Az e rendelkezés ellenére kötött biztosítási szerződés semmis. A szerződőt terheli a díjfizetési kötelezettség, a biztosító a jognyilatkozatokat hozzá intézi, és a szerződő köteles a nyilatkozatok megtételére is.

1.C. Biztosított

Az egyes biztosítások biztosított körének meghatározását a különös biztosítási feltételek tartalmazzák. Ha a feltételek eltérően nem rendelkeznek, a biztosító szolgáltatására a biztosított jogosult.

Ha a szerződést nem a biztosított kötötte, a biztosított a biztosítóhoz intézett írásbeli nyilatkozattal a szerződésbe beléphet; a belépéshez a biztosító hozzájárulása nem szükséges. A belépéssel a szerződő felet megillető jogok és az őt terhelő kötelezettségek összessége a biztosítottra száll át.

1.D. Kedvezményezett

Temetkezési, műtéti szolgáltatást és balesetbiztosítási kockázatot tartalmazó biztosításnál az a személy, aki a biztosítási szerződésben meghatározott biztosítási szolgáltatásokra jogosult.

1.E. Zálogkötelezett

Jelzálog alapú kölcsön igénylése esetén a kölcsönügyletben szereplő személy(ek), aki(k) a fedezetül szolgáló ingatlanok tulajdonosa(i), vagy tulajdoni várományosa(i).

1.F. Zálogjogosult

A zálogjogosult (hitelező) az a személy, akit megillet a zálogtárgyon fennálló kielégítési jog. A zálogjogosult a biztosíték jogosultja, ha a zálogkötelezett nem teljesíti a zálogszerződésben foglaltakat, akkor a zálogjogosult követelheti az e szerződésben foglalt azon vagyontárgyakat, amelyekre a követelése, terhelési joga fennáll.

2. A biztosítási szerződés létrejötte

2.A. A szerződés létrejötte

A biztosító, illetve amennyiben a szerződés megkötésében biztosításközvetítő működik közre a biztosításközvetítő, a szerződő által adott válaszok (igényfelmérés) alapján meghatározza a kockázatviselés tárgyát, felméri a biztosított adottságokat, igényeket, és annak megfelelő biztosítási ajánlat megtételét segíti elő. A szerződés megkötésére irányuló biztosítási ajánlatot a biztosítóval szerződő fél teszi.

Amennyiben az igényfelmérés alapján fennálló valamely igényre a biztosító nem nyújt biztosítási védelmet, úgy arról a biztosító illetve amennyiben a szerződés megkötésében biztosításközvetítő működik közre a biztosításközvetítő figyelemfelhívásra alkalmas módon tájékoztatja az ügyfelet és az ügyfél döntése, hogy az ajánlatot a szűkített formában elfogadja-e.

A biztosító az igényfelmérés során meg nem nevezett kiegészítő kockázatra vonatkozó biztosítási ajánlatot nem fogad be.

A szerződés megkötését követően a biztosító a szerződés létrejöttétől számított öt munkanapon belül a szerződőt bizonyítható és azonosítható módon a biztosítási szerződés létrejöttéről kötvény kiküldésével értesíti. A szerződő a kötvény kézhezvételétől számított tizennégy napon belül a szerződést indoklás nélkül felmondhatja.

2.A.a. Írásbeli ajánlattal kezdeményezett szerződéskötés

A szerződő a szerződés megkötését írásbeli ajánlattal kezdeményezi. A szerződő az ajánlatához annak megtételétől számított 15 napig van kötve. Kockázatbírálási idő az ajánlat biztosítóhoz történő beérkezésétől számított 15 napon belüli időszak.

A szerződés az ajánlat szerinti tartalommal az ajánlatnak a biztosító részére történt átadása időpontjára visszamenő hatállyal akkor jön létre, amikor a biztosító az ajánlat elfogadásáról és a fedezet igazolásáról a kockázatbírálási idő alatt kötvényt állít ki.

2.A.b. Elektronikus úton tett ajánlattal kezdeményezett szerződéskötés

A szerződő a biztosítási szerződés megkötését elektronikus úton tett ajánlattal kezdeményezi. A szerződő az ajánlatához annak megtételétől számított 15 napig kötve van. Kockázatbírálási idő az ajánlat biztosító számára történő hozzáférhetővé válásától számított 15 napon belüli időszak. A biztosító köteles a szerződő ajánlatának megérkezését elektronikus úton késsedelem nélkül visszaigazolni.

A szerződés az ajánlat szerinti tartalommal az ajánlatnak a biztosító számára történő hozzáférhetővé válásának időpontjára visszamenőleges hatállyal akkor jön létre, amikor a biztosító az ajánlat elfogadásáról és a fedezet igazolásáról a kockázatbírálási idő alatt kötvényt állít ki.

2.A.c. Telefon útján tett ajánlattal kezdeményezett szerződéskötés

A szerződő a szerződés megkötését telefon útján tett szóbeli ajánlattal kezdeményezi. A szerződő az ajánlatához annak megtételétől számított 15 napig van kötve. Kockázatbírálási idő az ajánlat biztosító számára történő hozzáférhetővé válásától számított 15 napon belüli időszak.

A szerződés – az ajánlat szerinti tartalommal – az ajánlatnak a biztosító számára történő hozzáférhetővé válásának időpontjára visszamenő hatállyal akkor jön létre, amikor a biztosító az ajánlat elfogadásáról és a fedezet igazolásáról a kockázatbírálási idő alatt kötvényt állít ki.

2.A.d. Ajánlattól való eltérés, biztosító kifejezett nyilatkozata nélkül létrejött szerződés

Ha a kötvény a szerződő fél ajánlatától eltér, és az eltérést a szerződő fél a dokumentum kézhezvételét követően 15 napon belül nem kifogásolja, a szerződés a kötvény szerinti tartalommal jön létre. Ez a rendelkezés lényeges eltérésekre akkor alkalmazható, ha a biztosító az eltérésre a szerződő fél figyelmét a kötvény átadásakor írásban felhívta. Ha a felhívás elmarad, a szerződés az ajánlat tartalmának megfelelően jön létre. Nem jön létre a szerződés, ha a biztosító az ajánlatot a kockázatbírálásra nyitva álló 15 napos határidőn belül elutasítja.

A biztosító kifejezett nyilatkozata nélkül is létrejön a szerződés, ha a biztosító az ajánlatra, írásbeli úton tett ajánlat esetében annak beérkezésétől, elektronikus úton és telefon útján tett ajánlat esetében annak biztosító számára történő hozzáférhetővé válásától, számított 15 napon belül nem nyilatkozik, feltéve, hogy az ajánlatot a jogviszony tartalmára vonatkozó, jogszabályban előírt tájékoztatás birtokában, a biztosító által rendszeresített ajánlati lapon és a díjszabásnak megfelelően tették. Ebben az esetben a szerződés az ajánlat szerinti tartalommal írásbeli ajánlat esetében az ajánlatnak a biztosító számára történő átadása időpontjára, elektronikus úton és telefon útján tett ajánlat esetében annak biztosító számára történő hozzáférhetővé válás időpontjára visszamenő hatállyal a kockázatbírálási idő elteltét követő napon jön létre. A biztosító a szerződés létrejöttéről kötvényt állít ki.

Ha a kockázatbírálási idő alatt a biztosítási esemény bekövetkezik, az ajánlatot a biztosító csak abban az esetben utasíthatja vissza, ha ennek lehetőségére az ajánlati lapon a figyelmet kifejezetten felhívta, és az igényelt biztosítási fedezet jellege vagy a kockázatviselés körülményei alapján nyilvánvaló, hogy az ajánlat elfogadásához a kockázat egyedi elbírálása szükséges.

Ha a biztosító kifejezett nyilatkozata nélkül létrejött szerződés lényeges kérdésben eltér a jelen általános szerződési feltételben foglaltaktól, a biztosító a szerződés létrejöttétől számított tizenöt napon belül javasolhatja, hogy a szerződést az általános szerződési feltételeknek megfelelően módosítsák. Ha a szerződő fél a javaslatot nem fogadja el vagy arra tizenöt napon belül nem válaszol, a biztosító az elutasítástól vagy a módosító javaslat kézhezvételétől számított tizenöt napon belül a szerződést harminc napra írásban felmondhatja.

2.B. A felek közötti kapcsolattartás szabályai

a. Amennyiben a szerződő a biztosítóval elektronikus ügyintézésben állapodik meg, hozzájárul ahhoz, hogy a biztosító a biztosítási szerződés létrejöttével, kezelésével és annak esetleges megszűnésével, megszüntetésével, valamint a biztosítási szolgáltatási, illetve kárrendezési igénnyel kapcsolatos valamennyi dokumentumot, tájékoztatást, a biztosítási díj módosulásáról szóló értesítést, illetve minden egyéb nyilatkozatot – ahol az erre vonatkozó jogi szabályozás azt lehetővé teszi – elektronikus úton (e-mail üzenet formájában a szerződő által megadott e-mail címre), minősített vagy minősített tanúsítványon alapuló fokozott biztonságú elektronikus bélyegzővel ellátva küldje meg.

A biztosító a szerződés felmondásáról szóló értesítést írásban, postai úton is megküldi az ügyfél részére.

A szerződő hozzájárul ahhoz, hogy a biztosító a szerződő e-mail címét és mobiltelefonszámát a fentiek teljesítéséhez felhasználja és ebből a célból ezen elérhetőségi adatokat kezelje.

Teljes bizonyító erejű a magánokirat, ha az elektronikus okiraton az aláíró minősített vagy minősített tanúsítványon alapuló fokozott biztonságú elektronikus bélyegzőjét helyezte el, és – amennyiben jogszabály úgy rendelkezik – azon időbélyegzőt helyezte el.

b. A szerződéssel kapcsolatos jognyilatkozat megérkezettnek tekintendő, ha a postai úton megküldött dokumentum kézbesítése azért volt siker-

telen, mert azt a címzett az általa megadott elérhetőségen nem vette át („nem kereste”, „ismeretlen”, „elköltözött”).

c. A szerződő levelezési címként csak magyarországi lakcímet adhat meg.

3. A kockázatviselés kezdete

A kockázatviselés az ajánlatnak a biztosító részére történt átadását követő nap 00 óra 00 percében kezdődik meg, kivéve, ha az ajánlaton a kockázatviselés kezdő időpontjaként ennél későbbi dátum került megjelölésre. A kockázatviselés kezdő időpontja nem lehet korábbi, mint az ajánlat biztosítónak történt átadását követő nap 00 óra 00 perc. Amennyiben az ajánlaton a kockázatviselés kezdő időpontjaként korábbi időpont került feltüntetésre, mint az ajánlat biztosítónak történt átadását követő nap, úgy a kockázatviselés kezdő időpontjának az ajánlat biztosítónak történt átadását követő nap 00 óra 00 percét kell tekinteni.

A biztosító az árvíz kockázatot 15 napos várakozási idővel vállalja, melynek kezdete az ajánlat beérkezését követő nap 0 óra 00 perc. A biztosító kockázatviselése a várakozási idő elteltét követő napon – az ajánlat beérkezését követő 16. nap 0 óra 00 perc – kezdődik. A biztosító nem köt ki várakozási időt arra az esetre, ha a kockázatviselésnek a szerződésben meghatározott időpontja 15 nappal későbbi, mint az ajánlat beérkezését követő nap.

A biztosító az adott biztosítottra vonatkozóan, a kockázatba kerülés kezdő napjától számított 6 hónap várakozási időt köt ki temetésbiztosításnál, továbbá műtéti térítésnél, ha a biztosítottan betegségből eredően műtétet hajtanak végre.

4. A biztosítási szerződés tartama, a biztosítási évforduló és a biztosítási időszak

4.A. A biztosítási szerződés tartama

A biztosítási szerződés határozatlan időre jön létre. A biztosítási tartamot a biztosítási szerződés (kötvény) tartalmazza.

4.B. A biztosítási évforduló

A biztosítási évfordulót a szerződés (kötvény) tartalmazza, amely a szerződés létrejöttkor megadott kockázatviselés kezdetének időpontjával megegyező hónap, nap. Szerződés átdolgozása esetén a biztosítási évforduló nem változik.

4.C. A biztosítási időszak

A biztosítási időszak határozatlan tartamra kötött szerződés esetén egy év.

5. A biztosítási szerződés módosítása

A biztosítási kockázat jelentős növekedése (5.B. pont), valamint a biztosító kifejezett nyilatkozata nélkül létrejött szerződés általános szerződési feltételtől való lényeges eltérése (2.A.d. pont) esetén, a szerződés a vonatkozó pontban meghatározott feltételek szerint módosítható.

5.A. Közös megegyezéssel történő módosítás

A felek a szerződés tartalmát közös megegyezéssel bármikor módosíthatják. A szerződés módosítását bármelyik fél írásban kezdeményezheti.

A módosító javaslat biztosító általi elfogadása esetén a módosítás a szerződő által megjelölt időpontban lép hatályba, de legkorábban a módosító javaslat biztosítóhoz való beérkezését követő nap 0 óra 00 percében, legkésőbb pedig a módosítási javaslat elküldését követő 75. nap 0 óra 00 percében.

Amennyiben a másik fél a módosító javaslatot a kézhezvételt, biztosítóhoz történő beérkezését követő 15 napon belül nem fogadja el, vagy arra nem válaszol, a biztosítási szerződés az eredeti tartalommal marad hatályban.

5.B. A biztosítási kockázat jelentős növekedése

Ha a biztosító a szerződéskötés után szerez tudomást a szerződést érintő lényeges körülményekről vagy azok változásáról, és ezek a körülmények a biztosítási kockázat jelentős növekedését eredményezik, a tudomásszerzéstől számított tizenöt napon belül javaslatot tehet a szerződés módosítására, vagy a szerződést harminc napra írásban felmondhatja.

A biztosító lényeges körülménynek tekintti különösen a biztosítási ajánlaton feltüntetett adatokat, az igényfelmérés során feltett kérdésekre adott válaszokat, amelyet az ajánlati dokumentáció tartalmaz.

Ha a szerződő fél a módosító javaslatot nem fogadja el, vagy arra annak

közéhvételétől számított tizenöt napon belül nem válaszol, a szerződés a módosító javaslat közlésétől számított harmincadik napon megszűnik, ha a biztosító erre a következményre a módosító javaslat megtételekor a szerződő fél figyelmét felhívta.

Ha a szerződés egyidejűleg több vagyontárgyra vagy személyre vonatkozik, és a biztosítási kockázat jelentős megnövekedése ezek közül csak egyesekkel összefüggésben merül fel, a biztosító az előző két bekezdésben meghatározott jogait a többi vagyontárgy vagy személy vonatkozásában nem gyakorolhatja.

6. A biztosítási szerződés megszűnésének esetei

Az alapsomag megszűnésével egyidejűleg a kiegészítő biztosítások is megszűnnek. A kiegészítő biztosítások a különös biztosítási feltételekben szabályozottak szerint szűnnek meg. Az adott kiegészítő biztosítás megszűnése az alapsomagot és a többi kiegészítő biztosítást – a különös biztosítási feltételek eltérő rendelkezése hiányában – nem érinti.

6.A. Érdekmúlás, lehetetlenülés

Ha a biztosító kockázatviselésének kezdete előtt a biztosítási esemény bekövetkezett, bekövetkezése lehetlenné vált vagy a biztosítási érdek megszűnt (ideértve a szerződő tulajdonjogának megszűnését is), a szerződés vagy annak megfelelő része megszűnik.

Ha a biztosító kockázatviselésének tartama alatt a biztosítási esemény bekövetkezése lehetlenné vált vagy a biztosítási érdek megszűnt, a szerződés vagy annak megfelelő része megszűnik.

A biztosítási érdek megszűnéséhez fűződő jogkövetkezmények nem alkalmazhatók, ha az érdekmúlás kizárólag a biztosított vagyontárgy tulajdonjoga átszállásának következménye, és a vagyontárgy más jogcím alapján már korábban is az új tulajdonos birtokában volt (például lízingbe vevő szerzi meg a vagyontárgy tulajdonjogát). Ebben az esetben a tulajdonjoggal együtt a biztosítási fedezet is átszáll, és a tulajdonjog átszállása időpontjában esedékes biztosítási díjakért a korábbi és új tulajdonos egyetemlegesen felelős. A szerződést bármelyik fél a tulajdonjog átszállásáról való tudomás szerzést követő harminc napon belül írásban, 30 napos határidővel felmondhatja. A szerződőnek, illetve biztosítottaknak a jelen szabályzat 11.A. pontjában leírtaknak megfelelően kell bejelentenie a biztosítási esemény bekövetkezésének lehetlenné válásával, valamint az érdekmúlással kapcsolatos változásokat. Amennyiben a szerződés részbeni megszűnése esetén a szerződő, illetve a biztosított a fenti lényeges körülmények változását közli a biztosítóval, és ezek a körülmények a biztosítási kockázat jelentős növekedését eredményezik, úgy a felek jogaira és kötelezettségeire az 5. pontban foglaltak az irányadók.

6.B. Rendes felmondás

6.B.a. Biztosító általi felmondás

A határozatlan időre kötött szerződést a biztosító írásban, a biztosítási időszak végére, 30 napos felmondási idővel indoklás nélkül felmondhatja.

Ha a biztosító a biztosítási szerződést nem a biztosítási időszak végére, hanem korábbi időpontra mondja fel, ez nem a felmondás érvénytelenségét eredményezi, hanem azt, hogy a felmondás csak a biztosítási időszak végével szünteti meg a szerződést.

6.B.b. Szerződő általi felmondás

6.B.b.1. Biztosítási időszak végére történő felmondás

A határozatlan időre kötött szerződést a szerződő írásban, a biztosítási időszak végére, 30 napos felmondási idővel indoklás nélkül felmondhatja.

Amennyiben a szerződő a biztosítási szerződést nem a biztosítási időszak végére, hanem korábbi időpontra mondja fel, ez nem a felmondás érvénytelenségét eredményezi, hanem azt, hogy a felmondást a biztosító a naptári negyedévre történő felmondásnál leírtak alapján érvényesíti.

6.B.b.2. Naptári negyedév végére történő felmondás

A határozatlan időre kötött szerződést a szerződő írásban, az első biztosítási évet követően a naptári negyedév végére, 30 napos felmondási idővel indoklás nélkül felmondhatja.

Abban az esetben, ha a szerződő a naptári negyedév végétől számított 30 napon belül vagy nem a naptári negyedév végére, hanem korábbi időpontra mondja fel a szerződést, a felmondás csak a következő naptári negyedév végével vagy a biztosítási időszak végével (az ott leírt szabályok alapján) hatályosul, attól függően, hogy mely időpont a korábbi. Erről a biztosító a szerződőt írásban, postai, illetve az e-mail címmel rendelkező ügyfeleket elektronikus úton egyaránt tájékoztatja.

6.C. Díjfizetési kötelezettség elmulasztása, részleges díjfizetés

Ha az esedékes biztosítási díjat nem fizetik meg, a biztosító – a következményekre történő figyelmeztetés mellett – a szerződő felet a felszólítás elküldésétől számított harminc napos póthatáridő tűzésével a teljesítésre írásban felhívja. A póthatáridő eredménytelen elteltével a szerződés az esedékes napjára visszamenő hatállyal megszűnik, kivéve, ha a biztosító a díjkövetelést késedelem nélkül bírósági úton érvényesíti.

A díjfizetés elmulasztása a törvény erejénél fogva eredményezi a biztosítási szerződés megszűnését, ezért a megszűnést követően teljesített díjak sem a szerződés hatályának meghosszabbodását, sem új szerződés keletkezését nem eredményezik.

Abban az esetben, ha a szerződés a fent részletezett módon, a folytatólagos díj meg nem fizetése következtében szűnt meg, a szerződő fél a megszűnés napjától számított százharminc napon belül írásban kérheti a biztosítót a kockázatviselés helyreállítására. A biztosító a biztosítási fedezetet a megszűnt szerződés feltételei szerint helyreállíthatja (reaktiválás), feltéve, hogy a korábban esedékessé vált biztosítási díjat megfizetik. A helyreállítási (reaktiválási) kérelem elfogadásáról a biztosító dönt.

6.D. Közös megegyezés

A felek a szerződést közös megegyezéssel bármikor megszüntethetik. A szerződés megszüntetését bármelyik fél írásban kezdeményezheti. Amennyiben a másik fél a megszüntetésre vonatkozó javaslatot nem fogadja el, a biztosítási szerződés az eredeti tartalommal marad hatályban.

6.E. Egyéb

6.E.a. Biztosítási esemény bekövetkezése miatti megszűnés

Ha a biztosítási esemény bekövetkezik, és a biztosított vagyontárgy megsemmisül, vagy olyan mértékben károsodik hogy javíthatatlan, akkor a károsodott vagyontárgyra vonatkozóan a szerződés vagy annak megfelelő része is megszűnik a biztosítási esemény bekövetkezésének időpontjától.

6.E.b. További esetek

A biztosítási események egyéb eseteiben, ha a biztosított vagyontárgy – például nem biztosítási esemény következtében – megsemmisül, vagy olyan mértékben károsodik, hogy javíthatatlan, akkor a károsodott vagyontárgyra vonatkozóan a szerződés vagy annak megfelelő része is megszűnik a károsodás időpontjától.

7. A biztosítási díj, díjfizetés szabályai

7.A. Biztosítási díj

A biztosítási díj megállapításának az alapja a biztosítási összeg.

A biztosító úgy alakítja ki a díjstruktúrát, hogy a már szerződött Vesta Q Minősített Fogasztóbarát Otthonbiztosítással rendelkező ügyfelek nem kerülhetnek kedvezőtlenebb helyzetbe az új otthonbiztosítási szerződést kötő ügyfeleknél.

A díjfizetési kötelezettség a szerződőt terheli. Ha a biztosított belép a szerződésbe, a folyó biztosítási időszakban esedékes díjakért a biztosított a szerződő féllel egyetemlegesen felelős. A szerződésbe belépő biztosított köteles a szerződő félnek a szerződésre fordított költségeit – ideértve a biztosítási díjakat is – megtéríteni.

A biztosító a biztosítás díját a biztosítási időszakra állapítja meg.

Amennyiben egy naptári évben a termék kárhányada negyvenöt százalék alatt van, a biztosító felülvizsgálja a termék árazását. Ha ennek hatása van az aktuális díjtarifára, a biztosító jogosult a biztosítási díjakat egyoldalúan módosítani a következő naptári negyedév első napjára.

A biztosító jogosult továbbá a biztosítási díjakat egyoldalúan módosítani a negyedév első napjára az alábbi okok következtében:

- a szerződő javára indoklás nélkül;
- jogszabályi környezet változása esetén a jogszabályi megfelelés érdekében;

– a 7. A. pont második bekezdésében meghatározott okból.
Amennyiben egy naptári évben a termék kárhányada meghaladja az ötvenöt százalékot, a biztosító felülvizsgálhatja a termék árazását. Ha ennek hatása van az aktuális díjtarifára, a biztosító jogosult a biztosítási díjakat egyoldalúan módosítani a következő naptári negyedév első napjára.

A biztosítás első díja a kockázatviselés kezdetekor, a folytatólagos díj pedig annak az időszaknak az első napján esedékes, amelyre a díj vonatkozik. A szerződés éves díjfizetési gyakoriságú, azonban a szerződő ettől eltérő – havi, negyedéves, féléves – díjfizetési gyakoriságot is választhat.

A folytatólagos díj fizetése történhet csoportos beszedési megbízással, online bankkártyás fizetéssel, átutalással vagy postai csekken történő befizetéssel.

A biztosítót a kockázatviselés teljes tartamára megilleti a díj.

Ha az esedékes díjnak csak egy részét fizették meg, és a biztosító – a díjfizetési kötelezettség elmulasztására vonatkozó szabályok megfelelő alkalmazásával – eredménytelenül hívta fel a szerződő felet a befizetés kiegészítésére, a szerződés változatlan biztosítási összeggel, a befizetett díjjal arányos időtartamra marad fenn.

Ha a biztosítási esemény díjjal nem fedezett kockázatviselés alatt következett be, a biztosító a még meg nem fizetett díjat a szolgáltatás összegéből beszámítással levonhatja.

Ha a biztosítási esemény bekövetkezik, és a szerződés megszűnik, a biztosító az egész biztosítási időszakra járó díj megfizetését követelheti.

A szerződés megszűnésének egyéb eseteiben a biztosító az addig a napig járó díj megfizetését követelheti, amikor kockázatviselése véget ért.

Amennyiben a szerződés megszűnik és az időarányos díjnál több díjat fizettek be, a biztosító a díjtöbbletet köteles 8 napon belül kamatmentesen visszatéríteni.

7.B. Befizetett díjak kezelése

A biztosító a biztosítási ajánlat megítételekor vagy azt követően befizetett biztosítási díjat kamatmentesen kezeli. A biztosítási ajánlat visszautasítása esetén a biztosító az addig befizetett biztosítási díjat 8 napon belül kamatmentesen visszafizeti a szerződő részére.

7.C. Díjfizetés módosítása

A díjfizetési mód, illetve díjfizetési gyakoriság módosítása esetén a szerződés a díjfizetési gyakoriság szerinti utolsó díjjal fedezett időszakot követő nappal módosítható.

7.D. Díjkedvezmények, minimáldíj

A szerződő a biztosítási díjból díjkedvezményre jogosult az 1. számú mellékletben feltüntetett esetekben, azonban a szerződésre fizetendő éves díj nem lehet alacsonyabb, mint a minimáldíj mértéke. A díjkedvezményeket és a minimáldíj mértékét a 1. számú melléklet tartalmazza. A mellékletben feltüntetett kedvezmények és minimáldíjak visszavonásig érvényesek. Amennyiben a kedvezmények, azok igénybevételének módja, valamint a minimáldíj mértéke változik, azt a mindenkor hatályos GB541 jelű Vesta Q Minősített Fogyasztóbarát Otthonbiztosítás szerződési feltétel tartalmazza. A szerződési feltétel megtalálható a www.groupama.hu oldalon is.

A biztosító a változásról a szerződőt, a változást megelőzően az értékkövetésről szóló értesítőlevélben tájékoztatja.

7.E. Pótdíjak

A szerződő pótdíj fizetésére kötelezhető csekkes díjfizetés esetén, melynek mértéke 10%.

8. A biztosítási összeg, túlbiztosítás tilalma, alulbiztosítás, többszörös biztosítás

A biztosítási esemény bekövetkezésekor érvényes biztosítási összeg a biztosító szolgáltatási kötelezettségének a felső határa és egyben a biztosítási díj megállapításának alapja.

Az egyes biztosítások biztosítási összegeit a szerződő határozza meg.

A biztosítási összeg módosítását a szerződő a biztosítóhoz intézett írásbeli nyilatkozatával maga is bármikor kezdeményezheti.

A biztosítási összeg nem haladhatja meg a biztosított vagyontárgy értékét. A biztosított érdek értékét meghaladó részben (túlbiztosítás) a biztosítási összegre vonatkozó megállapodás semmis, és a díjat megfelelően le kell szállítani. E rendelkezés ellenére is lehet biztosítási szerződést kötni valamely vagyontárgy várható értéke, továbbá helyreállításának vagy új állapotban való beszerzésének értéke erejéig.

Túlbiztosítás esetén a szerződő jogosult a vagyontárgyra megfizetett biztosítási díj és a vagyontárgy új értéke alapján számított biztosítási díj különbözetének visszatérítésére.

Ha a biztosítási összeg a biztosított érdek értékénél kisebb (alulbiztosítás),

a biztosító a kárt a biztosítási összegnek a vagyontárgy értékéhez viszonyított arányában köteles megtéríteni.

Ingóságok esetében a biztosítási összeg meghatározásához a biztosító lehetővé teszi, hogy a biztosítási összeg megállapítása az erre rendszeresített egyszerűsített ingóságlista alapján történjen a túl- vagy alulbiztosítottság elkerülése érdekében. Az egyszerűsített ingóságlista a kárrendezési folyamatban a kárösszeg megállapítása során is irányadó. Amennyiben a szerződő nem kíván élni az egyszerűsített ingóságlista megadásával, az ingóságokra vonatkozó biztosítási összeget egyetlen értékben is megadhatja.

Ha a biztosítási szerződésben a biztosítási eseményenkénti szolgáltatási limit is meg van határozva, a biztosító szolgáltatási kötelezettsége – a biztosítási összegben belül – a biztosítási esemény bekövetkezésekor érvényes limitösszegig terjed.

Ha ugyanazt az érdeket több biztosító egymástól függetlenül biztosítja, a biztosított jogosult igényét ezek közül egyhez vagy többhöz benyújtani. A biztosító, amelyhez a kárigényt benyújtották, az általa kiállított fedezetet igazoló dokumentumban írt feltételek szerint és az abban megállapított biztosítási összeg erejéig köteles fizetést teljesíteni, fenntartva azt a jogát, hogy a többi biztosítóval szemben arányos megtérítési igényt érvényesíthet. A biztosítók a kifizetett kárt egymás között azokkal a feltételekkel és biztosítási összegekkel arányosan viselik, amelyeknek megfelelően az egyes biztosítók a biztosított irányában külön-külön felelőnek.

9. Az értékkövetés szabályai

A biztosítási összeg és biztosítási díjak egyidejű módosításáról a biztosító a biztosítási évfordulót legalább 60 nappal megelőzően írásban értesíti a szerződőt. A biztosítási összeg és a biztosítási díj egyidejű módosítására első alkalommal a szerződés létrejöttét követő biztosítási évben kerülhet sor, majd évente, a biztosítási évforduló napjának hatályával.

Amennyiben a szerződő a biztosítási összeg és/vagy a biztosítási díj módosítását nem fogadja el, jogosult a biztosítási szerződést írásban, a biztosítási évforduló végére, vagy a naptári negyedév végére 30 napos felmondási idővel felmondani.

Amennyiben a szerződő a biztosítási évfordulót megelőző harmincadik napig a biztosítási szerződést nem mondja fel, úgy a biztosítási összeg és a biztosítási díj módosítása a szerződő részéről elfogadottnak minősül és a szerződés az írásbeli értesítésben foglaltak szerint módosul.

Abban az esetben, ha a szerződő hallgatása miatt módosul a szerződés a biztosító javaslata alapján a következő biztosítási évre, de utóbb a szerződő igazolja, hogy önhibáján kívül (pl. nyilatkozattételre képtelen állapot 30 napon túli fennállása; tartós, 30 napon túli külföldi tartózkodás) nem tudott élni felmondási jogával és a módosítást nem fogadja el, úgy a tartós akadályoztatás igazolása mellett a felek közös megegyezéssel megállapodhatnak a szerződés megszüntetéséről.

9.A. Biztosítási összegek módosítása

A biztosítási összeg reálértékének megőrzése, tehát a vagyontárgyak újrakepítési, illetve újrabeszerezési értékének követése érdekében a felek megállapodnak a biztosított vagyonszoportok és biztosítási szolgáltatások (biztosítási összegek) következő biztosítási időszakra vonatkozó módosításáról.

9.A.a. Ingatlanhoz tartozó vagyonszoportok esetén

Ingatlanok esetében a biztosító az értékkövetés mértékét az új otthonbiztosítási szerződéseknél alkalmazott épület vagyonszoport megfelelő kategóriájához tartozó ajánlott érték (négyzetméterár) éves változása alapján határozza meg.

Ingatlannak minősül a főépület, melléképület, kerti építmény, medence, napelen, napkollektor, hőszivattyú vagyonszoportban megadott vagyontárgyak. Ajánlott négyzetméterárat a biztosító a főépületre, a melléképületre és a tárolóra határoz meg. A többi vagyonszoportnál a főépület ajánlott értékének változását kell figyelembe venni.

9.A.b. Ingatlantól eltérő vagyonszoportok esetén

A biztosítási összeg módosításának alapja a KSH által a módosítás alkalmazását (biztosítási évforduló előtti 3. hónap) megelőző 6 hónapon keresztül havonta közzétett, egyéves (12 hónap) időszakra vonatkozó „Fogyasztói árindex”-ek átlaga.

9.B. Biztosítási díjak módosítása

Az I. Általános biztosítási feltételek 9.A. pont szerinti biztosítási összeg módosításával egyidejűleg, a biztosító tájékoztatja a szerződőt, hogy biztosítási

si szolgáltatásait milyen mértékű biztosítási díj mellett tudja a továbbiakban fenntartani.

A szolgáltatáshoz kapcsolódó biztosítási díj meghatározása kockázatarányosan történik, a teljes veszélyközösséget figyelembe véve, az aktuális díjtarifa szerint. A biztosító az aktuális díjtarifa meghatározásához irányítószámoként területi csoportot képez, az egyes települések adott fedezet kapcsán mutatott kárgyakoriságát, valamint a biztosított vagyontárgy paramétereit (épület műszaki kivitele, vagyontárgy jellege és értéke) figyelembe véve. A biztosító a biztosítási díjat legfeljebb 50%-os mértékben módosíthatja.

Az aktuális díjtarifa szerinti változás a díjtarifa kockázatarányossága miatt nem szükségszerűen jelenti azt, hogy a biztosítási díj egyenesen arányosan változik a biztosítási összeg változásával, a változás ettől eltérő is lehet.

A biztosító a biztosítási összeg 9.A pontban meghatározott módosításával egyidőben elvégzett biztosítási díj módosításakor az alábbi szabályok szerint jár el:

- a. Abban az esetben, ha a biztosítási összeg módosításának kezdő időpontját megelőző biztosítási időszakra érvényes díjtarifa megegyezik az aktuális biztosítási időszakra (a biztosítási összeg módosításának kezdő időpontjában hatályos) érvényes díjtarifával a szerződés minden kockázatára és fedezetére vonatkozóan, a biztosítási díj növekedése nem haladhatja meg a biztosítási összeg növekedésének mértékét.
- b. Amennyiben a biztosító a biztosítási összeg módosításának kezdő időpontját megelőző biztosítási időszakra érvényes díjtarifához képest valamely, vagy minden kockázatra és fedezetre vonatkozóan a következő biztosítási időszakra (biztosítási összeg módosításának kezdő időpontjában hatályos) új díjtarifát alkalmaz a kockázatarányos és méltányos díjak kialakítása érdekében, úgy a biztosító a biztosítási díjat legfeljebb 50%-os mértékben módosíthatja.

Amennyiben egy naptári évben a termék kárhányada negyvenöt százalék alatt van, a biztosító felülvizsgálja a termék árazását. Ha ennek hatása van az aktuális díjtarifára, a biztosító jogosult a biztosítási díjakat évente egy alkalommal évfordulóra módosítani.

Amennyiben egy naptári évben a termék kárhányada meghaladja az ötvenöt százalékot, a biztosító felülvizsgálhatja a termék árazását. Ha ennek hatása van az aktuális díjtarifára, a biztosító jogosult a biztosítási díjakat évente egy alkalommal évfordulóra módosítani.

A biztosítási díj jogosult továbbá a biztosítási díj módosítására évente egy alkalommal évfordulóra, az alábbi okok következtében:

- a szerződő javára indokolás nélkül;
- a jogszabályi környezet változása esetén a jogszabályi megfelelés érdekében.

A biztosítási díj egyoldalú módosításáról a biztosító a biztosítási évfordulót legalább 60 nappal megelőzően írásban értesíti a szerződőt.

Amennyiben a szerződő a biztosítási díj egyoldalú módosítását nem fogadja el, jogosult a biztosítási szerződést írásban, a biztosítási évforduló végére, vagy a naptári negyedév végére 30 napos felmondási idővel felmondani.

Amennyiben a szerződő a biztosítási évfordulót megelőző harmincadik napig a biztosítási szerződést nem mondja fel, úgy a biztosítási díj egyoldalú módosítása a szerződő részéről elfogadottnak minősül és a szerződés az írásbeli értesítésben foglaltak szerint módosul.

Abban az esetben, ha a szerződő hallgatása miatt módosul a szerződés a biztosító javaslata alapján a következő biztosítási évre, de utóbb a szerződő igazolja, hogy önhibáján kívül (pl. nyilatkozattételre képtelen állapot 30 napon túli fennállása; tartós, 30 napon túli külföldi tartózkodás) nem tudott élni felmondási jogával és a módosítást nem fogadja el, úgy a tartós akadályoztatás igazolása mellett a felek közös megegyezéssel megállapodhatnak a szerződés megszüntetéséről.

10. Önrészesedés

A biztosító önrészesedés nélkül téríti meg a károkat.

11. A szerződő felek speciális kötelezettségei

A szerződő felek bármelyike kérheti a kár okának és összegének független szakértő által történő megállapítását. A szakértői eljárás költségei – egyéb megállapodás hiányában – a megbízót terhelik.

A szerződés hatálya alatt a biztosított (szerződő fél) nyilatkozata a biztosítóval szemben akkor hatályos, ha az a biztosító valamely ügyfélszolgálati irodájába vagy a biztosító postacímére (1380 Budapest, Pf. 1049) beérkezik, elektronikus úton közölt nyilatkozat esetén akkor, amikor a nyilatkozat a biztosító részére hozzáférhetővé válik.

Az elektronikus kommunikáció keretében az ügyfélnek lehetősége van elektronikus úton a szükséges nyilatkozatok megtételére, kárbejelentésre, kárrendezéshez szükséges dokumentumok csatolására, a kárrendezés valamennyi szakaszában tájékoztatás kérésére, szerződése módosítására és felmondására.

E rendelkezéseket kell alkalmazni a biztosító tudomásszerzésének joghatálya alá is.

Az otthonbiztosítás termék esetében a biztosító alapértelmezettként biztosítja a teljes körű papírmentes kommunikációt. A biztosító az ügyfél kérésére köteles lehetőséget biztosítani az ettől való eltérésre.

A papírmentes kommunikáció történhet:

- telefonon keresztül a Groupama Biztosító Telecenterén (+36 1 467 3500);
- a biztosító honlapján az Írjon nekünk menüpontban (<https://www.groupamadirekt.hu/wps/portal/irjon-nekunk>);
- amennyiben regisztrál az Ügyfél Zónában, akkor itt megtekintheti, kezelheti és intézheti biztosításával vagy káreseményével kapcsolatos ügyeit;
- az adott ügyben feltüntetett e-mail címen.

A szerződés megkötése során, elektronikus kommunikáció választása esetén – amennyiben az elektronikus kommunikáció e-mail útján valósul meg – a biztosító visszaigazoló e-mail kérésével, vagy az ügyfél a biztosító által küldött visszaigazoló linkre kattintása révén ellenőrzi az ügyfél által megadott e-mail cím helyességét.

A biztosító legalább az alábbi kommunikációs módokat biztosítja a kárrendezés valamennyi szakaszában: postai úton történő, személyes, telefonos, elektronikus. A biztosító a kárrendezés folyamatának nyomon követését elektronikus formában is biztosítja (például e-mail).

11.A. Szerződő, biztosított kötelezettségei

11.A.a. Tájékoztatási kötelezettség

A szerződőnek és a biztosítottaknak 15 napon belül be kell jelentenie, ha más biztosítóintézzettel olyan érdekre, biztosítási eseményekre is szóló biztosítási szerződést kötött, amelyre jelen általános szerződési feltétel alapján a biztosító kockázatviselése kiterjed.

Ha a szerződést nem a biztosított köti, a biztosítási esemény bekövetkeztéig vagy a biztosított belépéséig a szerződő fél a hozzá intézett nyilatkozatokról és a szerződésben bekövetkezett változásokról a biztosítottat köteles tájékoztatni.

11.A.b. Közlési és változás-bejelentési kötelezettség

A szerződő fél köteles a szerződésalkötéskor a biztosítás elvállalása szempontjából lényeges minden olyan körülményt a biztosítóval közölni, amelyeket ismert vagy ismernie kellett. A biztosító lényeges körülménynek tekint különösen a biztosítási ajánlaton feltüntetett adatokat, az igényfelmérés során feltett kérdésekre adott válaszokat, amelyet az ajánlati dokumentáció tartalmaz. A biztosító írásban közölt kérdéseire adott, a valóságnak megfelelő válaszokkal a szerződő fél közlési kötelezettségének eleget tesz. A kérdések megválaszolatlanul hagyása önmagában nem jelenti a közlési kötelezettség megsértését.

A szerződő (biztosított), a biztosító kérésére – a titok- és adatvédelmi szabályok betartásával – köteles a biztosító kockázata és a szerződés szempontjából jelentős okiratokat, szerződéseket, hatósági határozatokat a biztosító részére átadni.

A szerződő fél köteles a lényeges körülmények változását a biztosítónak a tudomásszerzéstől számított 15 napon belül írásban bejelenteni.

A közlésre vagy a változás bejelentésére irányuló kötelezettség megsértése esetén a biztosító kötelezettsége nem áll be, kivéve, ha a szerződő fél bizonyítja, hogy az elhallgatott vagy be nem jelentett körülményt a biztosító a szerződésalkötéskor ismerte, vagy az nem hatott közre a biztosítási esemény bekövetkeztében.

Ha a szerződés több vagyontárgyra vagy személyre vonatkozik, és a közlé-

si vagy változás bejelentési kötelezettség megsértése ezek közül csak egyesekkel összefüggésben merül fel, a biztosító a közlésre vagy a változás bejelentésére irányuló kötelezettség megsértésére a többi vagyontárgy vagy személy esetén nem hivatkozhat.

A közlésre és változás bejelentésére irányuló kötelezettség egyaránt terheli a szerződő felet és a biztosítottat; egyikük sem hivatkozhat olyan körülményre, amelyet bármelyikük elmulasztott a biztosítóval közölni, noha arról tudnia kellett, és a közlésre vagy bejelentésre köteles lett volna.

11.A.c. Kármegelőzési, kárenyhítési kötelezettség

A szerződő fél és a biztosított a kár megelőzése érdekében az adott helyzetben általában elvárható magatartást köteles tanúsítani. Ezt az elvárhatósági követelményt kell támasztani abban az esetben is, ha a szerződés szabályozza a szerződő fél és a biztosított kármegelőzési teendőit, előírja a kár megelőzését vagy enyhítését célzó eszközöket, eljárásokat.

A szerződő fél és a biztosított a biztosító előírásai és a káresemény bekövetkezésekor adott utasításai szerint, ezek hiányában az adott helyzetben általában elvárható magatartás követelménye szerint köteles a kárt enyhíteni.

A kárenyhítés szükséges költségei a biztosítási összeg keretei között akkor is a biztosítottat terhelik, ha a kárenyhítés nem vezetett eredményre.

Alulbiztosítás esetén a biztosító a kárenyhítés költségeit a biztosítási összeg és a vagyontárgy értékének arányában köteles megtéríteni.

A káresemény észlelését követően a szerződő (biztosított) haladéktalanul köteles

- tűz és robbanás esetén értesíteni a tűzoltóságot;
- bűncselekmény esetén feljelentést tenni a rendőrségen, és abban betöréses lopás, rablás, besurranás, eltulajdonítás, rongálás, vandalizmus esetén az eltulajdonított, illetve károsodott vagyontárgyakat tételesen és azonosíthatóan megjelölni.

Ha az ingatlan nem lakott, akkor a szerződő (biztosított) köteles az ingatlanban

- a víz-, a fűtés- és hűtésvezetékét vízteleníteni;
 - a víz-, a fűtés- és hűtésvezeték főelzáró szelepeit elzárni vagy
 - temperáló fűtésről gondoskodni
- az elfagyás megelőzése érdekében.

A biztosított köteles a biztosított tárgyakat rendeltetésszerű állapotban tartani, azok karbantartásáról gondoskodni, a hibákat, hiányosságokat vagy a károkat haladéktalanul elhárítani.

A jelen pontban felsoroltakon túl a szerződő fél és a biztosított az adott helyzetben általában elvárható magatartás követelménye szerint köteles a kárt enyhíteni.

11.A.d. Kárbejelentési (biztosítási esemény bejelentési) kötelezettség

- A biztosítási eseményt a tudomást szerzéstől számított 10 munkanapon belül írásban postai úton, e-mailen, elektronikusan a biztosító honlapján, telefonon vagy személyesen be kell jelenteni a biztosítóknak, és lehetővé kell tenni a kárbejelentés tartalmának ellenőrzését.
- Felelősségbiztosítás esetén a biztosított 30 napon belül köteles a biztosítóknak írásban (elektronikus kommunikáció esetén elektronikusan) bejelenteni, ha vele szemben a szerződésben meghatározott tevékenységével kapcsolatban kárigényt közölnek, vagy ha olyan körülményről szerez tudomást, amely ilyen kárigényre adhat alapot.
- A biztosító kötelezettsége nem áll be, ha a szerződő fél, illetve a biztosított a biztosítási esemény bekövetkezését az első bekezdésben meghatározott határidőben a biztosítóknak nem jelenti be, a szükséges felvilágosítást nem adja meg, vagy a felvilágosítások tartalmának ellenőrzését nem teszi lehetővé, és emiatt a biztosító kötelezettsége szempontjából lényeges körülmény kideríthetetlenülé válik.
- A biztosítási esemény bekövetkezésének és a kár összecszerúségének bizonyítása a szerződőt (biztosítottat) terheli.
- Ha a biztosított vagyontárgy megkerül, a biztosított arra igényt tarthat; ebben az esetben a biztosító által teljesített szolgáltatást köteles visszatéríteni. A biztosított a tudomásszerzéstől számított 15 napon belül köteles a biztosítót a megkerült vagyontárgyokról értesíteni.
- Amennyiben ugyanazt az érdeket több biztosító egymástól függetlenül biztosítja, a biztosított jogosult igényét ezek közül egyhez vagy többhöz benyújtani.

11.A.e. Kárbejelentéshez (szolgáltatás teljesítéséhez) szükséges dokumentumok

A biztosító a fizetési kötelezettségének teljesítéséhez az eset körülményei-

re, a bizonyítási teherre és a rendeltetésszerű joggyakorlás követelményére figyelemmel az alábbi iratok bemutatását kérheti.

A felsoroltak közül csak azon iratok, dokumentumok benyújtását kérheti a biztosító, amelyek a jogalap elbírálásához és a feltételekben vállalt biztosítási szolgáltatás mértékének megállapításához szükségesek.

A biztosító a kárbejelentést, de legkésőbb a kárszemlélt követő 5 munkanapon belül kérheti a kár elbírálásához szükséges dokumentumok csatolását, melyeket a szerződési feltételekben rögzített. Amennyiben kárszemlére nem kerül sor, a biztosító a kárbejelentést követő 5 munkanapon belül kérheti a kár elbírálásához szükséges további dokumentumok csatolását. Ezt követően a biztosító további dokumentumok kérésére csak abban az esetben jogosult, amennyiben a már benyújtott dokumentumokkal vagy újabb kárigény bejelentésével kapcsolatban új dokumentum benyújtása szükséges.

A biztosítottnak, illetve a károsultnak a bizonyítás általános szabályai szerint – annak érdekében, hogy követelését érvényesíthesse – a károk és költségek igazolására joga van az alábbiakban felsoroltakon kívül más dokumentumokat, okiratokat is benyújtania a biztosítóhoz.

- Általánosan a kárbejelentéssel és kárügyintézésrel kapcsolatosan bekérhető dokumentumok:
 - írásbeli kárbejelentést a kár okának, mértékének, időpontjának, pontos helyének feltüntetésével;
 - a biztosított/károsult fél neve, lakcíme, telefonszáma, e-mail címe, a kapcsolattartó személy neve, telefonszáma, e-mail címe;
 - meghatalmazást a biztosítónál történő ügyintézésre, amennyiben a meghatalmazás kiterjed a szolgáltatási összeg felvételére is, arról kifejezetten rendelkezni kell a meghatalmazásban;
 - a biztosított/károsult arra vonatkozó nyilatkozata, hogy az adott biztosítási esemény kapcsán mással (biztosítóval vagy károkozóval) szemben, érvényesített-e kárigényt, illetve másik biztosítási szerződése alapján érvényesített-e igényt, illetve másik biztosítási szerződése alapján a társbiztosítóhoz tett-e kárbejelentést, illetve részesült-e annak kapcsán bármilyen mértékű kártérítésben;
 - a biztosítási eseménnyel kapcsolatban indult **rendőrségi, közigazgatási vagy más hatósági** eljárás során keletkezett, a biztosítási esemény körülményeire vonatkozó – az igénybejelentés időpontjában rendelkezésre álló – iratok;
 - biztosított halála esetén a halotti anyakönyvi kivonat másolata, és a kártérítés kedvezményezett jogosultságát hitelt érdemlően igazoló okirat, alapító okirat, jogerős hagyatéki végzés, öröklési bizonyítvány, jogerős gyámhatósági határozat.
- Tulajdonjog tisztázására, illetve a szolgáltatásra/kártérítésre való jogosultság igazolására szolgáló okiratok, dokumentumok:
 - pénzügyintézet, munkáltató zálogjogosult nyilatkozata, meghatalmazása;
 - **a tulajdonjog megszerzését, fennállását igazoló dokumentumok (pl. adás-vételi szerződés, tulajdoni lap, ki-sajátítási határozat, árverési okirat, bírósági döntés);**
 - jogerős hagyatéki átadó végzés;
 - tulajdonjog és tulajdoni hányad igazolása (ingatlan-nyilvántartási tulajdoni lap, lakcímkártya, adásvételi szerződés), törzskönyv, üzembentartói okirat vagy szerződés;
 - az **önkormányzat** igazolása a közterület megnevezésének, az ingatlan számozásának esetleges változásáról;
 - beszerzési számla, beszerzési bizonylat pl. nyugta;
 - bérleti szerződés, kölcsön szerződés, felelős őrzésre vonatkozó dokumentumok (bérlet, lízing, kipróbálás, tesztelés, javítás) a vagyontárgy tulajdonosának megnevezésével;
 - adásvételi, ajándékozási szerződés;
 - ingatlan bérleti, haszonbérleti szerződése;
 - társasházi alapító okirat, szövetkezeti ház alapszabálya, közgyűlési határozat;
 - engedményezési szerződés;
 - tulajdonjog bejegyzésével vagy törléséve kapcsolatos okiratok (pl. Okmányiroda, Földhivatal);
 - jogerős öröklési bizonyítvány;
 - a bejegyzett élettársi kapcsolatot igazoló közokirat, illetve az élettársi kapcsolatot igazoló teljes bizonyító erejű magánokirat;

- kiskorú vagy gondnokság alá helyezett biztosított/ károsult fél esetén a képviseletet ellátó személy jogosultságának igazolása.
- c. Szolgáltatási igény megszerzését alátámasztó dokumentumok:
 - a vagyontárgy értékét igazoló dokumentumok (számla, szerződés), építmények bekerülési költségét igazoló dokumentum;
 - típus- és eredet igazoló okmány (beszerzési számlák, nyugták, garanciajegyek, adásvételi szerződés, biztosított vagyontárgyak fotói, amennyiben ilyen készült)
 - nyilatkozat az elektronikai, számítástechnikai, valamint riasztórendszerek tételes egységeiről, vásárlás keltezéséről, azok esetleges felújításáról, karbantartásának milyenségéről, idejéről;
 - tételes árajánlatok, költségvetés, számlák, garanciajegy, jótállás, szakvélemény (méret, anyag, munkadíj és mennyiség kimutatással);
 - beszerzési bizonylatok, blokk, jótállási jegy, számla;
 - vállalkozás esetén a vállalkozás vagyontárgyairól szóló vagyonyilvántartás, leltárívek (a kár előtti éves leltár és a kár utáni leltár), egyedi tárgyi eszköznyilvántartó lapok, számlák a készletekről;
 - áfa fizetési kötelezettséggel, illetve áfa mentességgel kapcsolatos dokumentumot, beleértve az adószám/adóazonosító jel közlését is;
 - villámcsapás indukciós hatása okozta kár esetén a szerviz igazolása/ szakvéleménye, hogy a kárt a villámcsapás másodlagos hatásából eredő elektromos túlfeszültség okozta és a hiba javítható-e vagy sem, javítható hiba esetén a javításról kiállított tételes, kirészletezett számla, javíthatatlan eszköz esetén a készülék maradványértékéről igazolás;
 - repedt vagy törött üveg helyreállítási számla, az üvegszámla részletezése, mely tartalmazza a beépített üveg fajtáját, milyenségét, méreteit, valamint a számla kiállítójának nyilatkozata, hogy milyen címen került beépítésre az üveg;
 - blokkterkép másolatot, vállalkozás esetén a kár előtti éves leltárt és a kár utáni leltárt is.
- d. Biztosítási eseményt alátámasztó, igazoló, körülményeit tisztázó dokumentumok:
 - víz-, gáz-, elektromos művek igazolása, valamint bármely energia illetve közüzemszolgáltatásról kiállított igazolás, fogyasztási adatok és számlák;
 - a távfelügyeletet ellátó szolgáltató igazolása a távfelügyeleti rendszer/eszköz működőképességéről és működéséről, vagyonvédelmi eszközök minősítését tartalmazó irat, riasztási napló;
 - bank és/vagy okmányiroda igazolás bankkártya letiltás/okmány pótlásának költségéről;
 - szolgáltatáskimaradás kár esetén a szolgáltatást nyújtó külső cég igazolása, szolgáltatás kimaradás esetében;
 - a szerződő fél és/vagy a biztosított és a biztosítási eseménnyel érintett más személy nyilatkozata a biztosítási esemény körülményeiről, felelősségbiztosítási esemény esetén a biztosítottnak a felelősség elismerésére vagy annak vitatására vonatkozó nyilatkozata;
 - a biztosítási eseménnyel összefüggésben a mentéshez, a további károk megelőzéséhez és a kárenyhítéshez igénybe vett eszközök, erőforrások használatának költségét igazoló, illetőleg arra alkalmas iratok;
 - előzménykár, illetve a kár kiváltó okának helyreállításáról szóló dokumentum;
 - káreseménnyel összefüggésbe hozható, kárigény alátámasztását szolgáló szakvélemény (a szakvélemény költsége a biztosítottat terheli, ha annak alapján a biztosítónak nincs térítési kötelezettsége);
 - a vagyontárgy utolsó karbantartását igazoló dokumentum;
 - az ingatlan vázlatrajz vagy eredeti alaprajz;
 - ingatlanok károsodását, helyreállítását rögzítő fényképfelvételek;
 - tételes ingóságai lista, vagyontárgyakról készített fényképfelvétel, vázlatrajz, értékbecslés.
- e. Különösen tűz-, robbanás- és elemikár biztosítási eseményeknél:
 - a tűz- és a robbanás kárnak a tüzoltóságnál történő bejelentése tényét igazoló **dokumentum, a katasztrófavédelmi hatóság igazolása az esemény bekövetkezéséről és a károsodásról;**
 - vészelhárítási (tüzoltás, mentés, bontás, rom- és törmelékeltakarítás és elszállítás, ideiglenes tetőépítés), valamint tervezési és engedélyezési költségek igazolása, bizonylata;
 - **amennyiben bármely arra jogosult hatóság (pl. katasztrófavédelem, jegyző, építészeti hatóság) a rá irányadó jogszabályi rendelkezések alapján kiállított okirattal az**

ingatlant lakhatatlanná nyilvánítja, a hatóság igazolása az ingatlan lakhatatlanná nyilvánításáról (a hatósági igazolásra nincs szükség, ha az ingatlan nyilvánvalóan lakhatatlanná vált, például földrengésben összedőlt),

- valamint az ideiglenes lakás bérleti díjának igazolása;
- építési engedélyezési tervdokumentáció;
- építési napló és tervezetek;
- katasztrófavédelmi hatóság igazolása;
- a tűzvizsgálatról készült jegyzőkönyv;
- tűzvizsgálói jelentés;
- kéményseprői tanúsítvány, (szak) vélemény;
- bontási igazolás;
- statikai szakvélemény;
- talajmechanikai szakvélemény;
- építőanyagok megfelelési igazolása;
- a helyreállításra vonatkozó részletezett árajánlat(ok), illetve a károsodás helyreállítása esetén a helyreállítás költségét igazoló részletezett, tételes számla;
- műszaki tervek, műszaki leírások, szakvéleményeket, igazságügyi szakértői vélemény.

f. Árvíz esetén:

A vízügyi hatóság igazolása az ingatlan árvízvédelmi szempontból történő elhelyezkedéséről.

g. Betöréses lopás, rablás, besurranás, rongálás, vandalizmus károk esetén:

– a rendőrségnél, illetve szabálysértési hatóságnál tett feljelentésről készült jegyzőkönyv másolati példánya, tanúnyilatkozatok, a biztosítottnak, mint sértettnek az őt érintő bűncselekménnyel összefüggésben a hatályos büntető eljárási jogszabály értelmében általa megismerhető és rendelkezésére álló iratok (pl. rendőrségi helyszínelési jegyzőkönyv stb.).

- h. Különösen 300 000 Ft-ot meghaladó ingatlankárt kártérítési összeg kifizetése esetén:
 - 30 napnál nem régebbi tulajdoni lap másolat;
 - tulajdoni lapon szereplő tulajdonosok hozzájáruló nyilatkozata a kárösszegnek a biztosított részére történő kifizetéséhez;
 - hitellel terhelt ingatlan esetén a finanszírozó hozzájáruló nyilatkozata a kárösszegnek a biztosított részére történő kifizetéséhez (banki engedélyezési nyilatkozat).
- i. Személyesüléses biztosítási eseményeknél:
 - a biztosított lakcímet igazoló hatósági igazolvány (lakcímkártya) másolata;
 - a kötvényen név szerint megnevezett biztosított és a károsult hozzátartozói minőségének igazolása;
 - halál esetén a halotti anyakönyvi kivonat, halottvizsgálati bizonyítvány;
 - orvosi igazolás a halál alapjául szolgáló betegség első diagnosztizálására vonatkozóan, vagy ennek hiányában háziorvosi kartonok másolata a szerződéskötést megelőző egy évre visszamenőleg;
 - halotti epikrizis, utolsó kórházi zárójelentés másolata;
 - boncolási jegyzőkönyv másolata;
 - kórházi zárójelentés, elvégzett műtét tényének igazolásával, WHO kódjának megjelölésével;
 - az ambuláns ellátások orvosi iratainak, műtéti jegyzőkönyv, műtéti leírás, kezelőlap(ok), kezelőorvosi karton másolata(i), betegélettut másolata, háziorvosi nyilatkozat;
 - a kórházi betegellátás során keletkezett iratok hitel érdemlő másolata(i) a kórházban töltött napok számáról;
 - az első, akut ellátást igazoló orvosi dokumentum, a baleset követő első orvosi ellátás dokumentációja;
 - röntgen és egyéb képalkotó diagnosztikai vizsgálatok leletei, felvételek másolatai;
 - amennyiben a biztosítási eseménnyel vagy az annak alapjául szolgáló körülménnyel kapcsolatban rendőrségi, közigazgatási, tűzvédelmi, munkavédelmi vagy más hatósági eljárás indult, az eljárás során keletkezett, illetőleg az eljárás anyagának részét képező iratok másolata (büntetőeljárásban és szabálysértési eljárásban meghozott jogerős határozat csak abban az esetben, ha az a kárigény/szolgáltatási igény

benyújtásakor már rendelkezésre áll, azonban a biztosító a teljesítést a folyamatban lévő büntető vagy szabálysértési eljárás jogerős befejezéséhez nem kötheti);

- ittasság, illetve bódító-, kábító- vagy hasonló hatást kiváltó szerek, toxikus anyagok hatásának vizsgálatáról készült orvosi irat;
- keresőképtelenséget igazoló dokumentumok;
- temetkezés biztosítás esetén a biztosított eltemetéséről, a temetkezési szolgáltatótól hivatalosan kiállított számla;
- amennyiben közlekedési baleset történt és a gépjárművet a biztosított vezette, akkor az érvényes vezetői engedély másolata;
- baleseti eredetű élő fog törése esetén hivatalos, hiteles, orvosi igazolást arról, hogy a baleset előtt érintett fogak kezeletlenek, épek voltak.

j. Felelősségbiztosítás esetén továbbá:

- állatorvosi igazolás, oltási könyv; egészségügyi könyv;
- állatot beazonosító irat (pl. törzskönyv, marhalevél, származási lap, lóútlevél, stb.);
- károkozó nyilatkozat a felelősségről;
- nyilatkozat személyi sérült adatbekérésre vonatkozó hozzájárulásról;
- az érintett felek (károkozó és károsult) nyilatkozata arról, hogy rokon kapcsolatban állnak-e;
- arról szóló nyilatkozat, hogy volt-e más szemtanúja a kár bekövetkezésének;
- amennyiben gyermek okozta a kárt, nyilatkozat arról, hogy ki látta el a gyermek felügyeletét a kár időpontjában;
- **amennyiben a biztosítási eseménnyel vagy az annak alapjául szolgáló körülménnyel kapcsolatban rendőrségi, közigazgatási vagy más hatósági eljárás indult, az eljárás során keletkezett, illetőleg az eljárás anyagának részét képező iratok;**

- gépjármű(vek) károsodását rögzítő fényképfelvételek.

k. További biztosítási eseményeknél:

- elfolyt víz értékének meghatározásához egy évre visszamenőleg az illetékes vízszolgáltató által kiállított számla;
- síremlék, kripta károsodása esetén a temető igazgatóságának igazolása a nyilvántartott adatokról (a biztosított tulajdonosi minőségének ellenőrzése céljából);
- dugulás elhárítására vonatkozó, a biztosított nevére és a kockázatviselés helyére kiállított számla;
- kortárs képzőművészeti és iparművészeti tárgyak esetében a zsúrizett terméket igazoló zsűri szám;
- iskolai lopás esetén iskolai jegyzőkönyv;
- kórházi lopás esetén a kórházi ellátásról hitelt érdemlő igazolás, valamint a lopásról kórházi jegyzőkönyv, igazolás;
- második orvosi vélemény esetén a bejelentett eseménnyel kapcsolatos teljes egészségügyi dokumentáció (az első ellátástól az igény benyújtásáig keletkezett valamennyi járó- és fekvőbeteg ellátás során keletkezett dokumentumot, beleértve a laborleleteket, kivéve a szolgáltatósszervező által szervezett egészségügyi képalkotó vizsgálatok dokumentumait);
- adatmentés szolgáltatásnál az adatmentési tevékenységet végző cég által kiállított hivatalos, adatmentés költségeit leigazoló számla;
- hobbi- és kisállatbiztosítás esetén állatorvosi igazolás, házi állatok hivatalos oltási igazolásai, oltási könyv, egészségügyi könyv, állatorvosi számla az orvosi indokolt állatorvosi kezelés költségeiről, hatósági engedéllyel rendelkező kisállat-temetkezést folytató vállalkozás által végzett temetés, illetve hamvasztás hivatalos számlái;
- háziállatot ért kár esetén az állatot beazonosító irat (pl. törzskönyv, marhalevél, származási lap, lóútlevél, oltási könyv, egészségügyi könyv, állatorvosi igazolás, stb.);
- gépjárműveket ért kár esetén gépjármű forgalmi engedélye, gépjármű ideiglenes forgalmi engedélye, jármű törzskönyve;
- szálláshelyen bekövetkezett károk esetén a helyszínen felvett jegyzőkönyv;
- a vagyontárgyak telekről történő eltulajdonítása, rongálása esetén a rendőrségnél tett feljelentés;
- lábon álló növényzet károsodása esetén az újratelepítés költségeinek, a terményvesztéses mértékének igazolása;
- autóról történő lopás biztosítás esetén az eltulajdonításról szóló rendőrségi jegyzőkönyv;

- kártevők által okozott kár biztosítása esetén a darázsirtás végző cég által hivatalosan kiállított számla.

Amennyiben a kár rendezéséhez jelen szerződési feltétel alapján hatósági igazolás szükséges, a biztosító a kárrendezés során az iratbekérésében pontosan nevesíti, mely hatóság milyen eljárásban állítja ki azt az igazolást, amely a biztosító teljesítésének feltétele. A feltételekben felsorolt hatóságok megszűnése, átalakulása, átnevezése esetén mindig a kár időpontjában illetékes jogutód szervezetet kell érteni.

Az egyes káreseményekkel összefüggésben a hatósági igazolás kibocsátásával kapcsolatban eljáró hatóságokról és a hatóságok eljárásának megnevezéséről a biztosító a https://www.groupama.hu/hu/Biztositasok/Lakas_es_tarsas-hazbiztositas/fogyasztobarat-otthonbiztositas.html weboldalon nyújt tájékoztatást.

A biztosító csak abban az esetben kérhet hatósági igazolást, ha a káresemény körülményeinek tisztázásához vagy a kárrendezés lefolytatásához szükséges információ más, gyorsabb eljárásban/módon nem szerezhető be.

11.A.f. Állapotmegőrzési kötelezettség

- A biztosított köteles a biztosított tárgyakat rendeltetésszerű állapotban tartani, azok karbantartásáról gondoskodni, a hibákat, hiányosságokat vagy a károkat haladéktalanul elhárítani.
- A biztosított a kárrendezés megkezdéséig, de legfeljebb a kár bejelentésétől számított 5. munkanapig a biztosított vagyontárgy állapotán csak annyiban változtathat, amennyiben az a kárenyhítéshez szükséges. Nem áll be a biztosító szolgáltatási kötelezettsége, ha a megengedettnél nagyobb mértékű változtatás következtében a biztosító szolgáltatási kötelezettségének elbírálása szempontjából lényeges körülmények kideríthetetlenül váltak.
- Ha a biztosító a bejelentés kézhezvételétől számított 5 munkanapon belül nem kezdte meg a kárrendezést, a biztosított intézkedhet a károsodott vagyontárgy helyreállításáról. A fel nem használt, illetve kiselezett alkatrészeket, berendezéseket azonban további 30 napig köteles változatlan állapotban megőrizni.

11.A.g. Díjfizetési kötelezettség

A biztosítási díjra, díjfizetésre vonatkozó szabályokat jelen általános biztosítási feltétel 7. pontja tartalmazza.

11.B. Biztosító kötelezettségei

Az otthonbiztosítás termék esetében a biztosító alapértelmezettként biztosítja a teljes körű papírmentes kommunikációt. A biztosító az ügyfél kérésére lehetőséget biztosít az ettől való eltérésre.

A papírmentes kommunikáció történhet:

- telefonon keresztül a Groupama Biztosító Telecenterén (+36 1 467 3500);
- a biztosító honlapján az Írjon nekünk menüpontban (<https://www.groupamadirekt.hu/wps/portal/irjon-nekunk>);
- amennyiben regisztrál az Ügyfél Zónában, akkor itt megtekintheti, kezelheti és intézheti biztosításával vagy káreseményével kapcsolatos ügyeit;
- az adott ügyben feltüntetett e-mail címen.

A szerződés megkötése során, elektronikus kommunikáció választása esetén – amennyiben az elektronikus kommunikáció e-mail útján valósul meg – a biztosító visszaigazoló e-mail kérésével, vagy az ügyfél a biztosító által küldött visszaigazoló linke kattintása révén ellenőrzi az ügyfél által megadott e-mail cím helyességét.

A biztosító legalább az alábbi kommunikációs módokat biztosítja a kárrendezés valamennyi szakaszában: postai úton történő, személyes, telefonos, elektronikus. A biztosító a kárrendezés folyamatának nyomon követését elektronikus formában is biztosítja (például e-mail).

A biztosító a szerződés felmondásáról szóló értesítést írásban, postai úton is megküldi az ügyfél részére, abban az esetben is, ha az ügyfél elektronikus kommunikációt választott.

A biztosító a Vesta Q Minősített Fogyasztóbarát Otthonbiztosítási termék vonatkozásában a Pénzügyi Békéltető Testület (továbbiakban: PBT) eljárásának, egyezség hiányában az ilyen eljárásban hozott határozatnak aláveti magát.

A biztosító vállalja, hogy amennyiben az ügyfél a PBT eljárását kezdeményezi, a biztosítási szolgáltatás nem vitatott, egyezség hiányával nem érintett részét a PBT eljárásától, annak időtartamától függetlenül előzetesen megtéríti az ügyfél részére.

11.B.a. Tájékoztatási kötelezettség

A biztosító köteles a szerződőt tájékoztatni

- a szerződés adatairól;
 - a biztosított kérésére a bejelentett károk rendezéséről, a szolgáltatások összegének kifizetéséről, a kárkifizetésekről, illetve ezek akadályáról.
- Elektronikus ügyintézés választó ügyfeleknél külön kérésre, a biztosító a szerződési feltételeket díjmentesen, nyomtatott formában is rendelkezésre bocsátja.

11.B.b. Szolgáltatási kötelezettség

- A kárfelvétel alkalmával a biztosító egyértelmű és pontos tájékoztatást nyújt a kárrendezéshez szükséges benyújtandó dokumentumokról. Amennyiben a biztosító legkésőbb a kárfelvétel alkalmával nem adott tájékoztatást a benyújtandó dokumentumok köréről, abban az esetben nem utasíthatja el a kárigényt arra hivatkozással, hogy az ügyfél nem csatolt bizonyos, kizárólag az általános szerződési feltételekben előírt dokumentumokat. Kárfelvétel alatt a személyes, a telefonos és a videós kárszemlét kell érteni, tehát amely esetben a biztosító képviselőjében eljáró szakértőnek lehetősége van a kárhelyszín és a károsodott vagyontárgy megtekintésére személyesen vagy online, elektronikus technológiával.
 - Amennyiben az ügyfél a biztosítási összeg meghatározásakor az egyszerűsített ingóságlistát alkalmazta, a kárrendezés során a biztosító az abban foglaltakat tekinti irányadónak.
 - A kárbejelentést követő legfeljebb 2 munkanapon belül a biztosító felveszi a kapcsolatot az ügyféllel, és a kárbejelentéstől számított 5 munkanapon belüli időpontot ajánl a kárszemlére. Amennyiben olyan vis maior, illetve havaria helyzet áll elő, amely nem teszi lehetővé az 5 munkanapon belül történő kárszemlét, a biztosító ezt haladéktalanul közzé teszi a saját weblapján.
 - A kárkifizetés (banki utalás elindítása, postai úton történő fizetés elindítása) a kárszemlét, vagy az utolsó szükséges dokumentum beérkezését követő 5 munkanapon belül megtörténik. A biztosító az adott biztosítási szerződés feltételeiben részletesen meghatározott szolgáltatás teljesítésére vállal kötelezettséget.
- A biztosító a szerződésben vállalt szolgáltatási kötelezettségét a teljesítés időpontjában Magyarországon hivatalos magyar fizetőszközben, banki átutalással teljesíti. A szerződő (biztosított) kérheti, hogy a biztosítási szolgáltatást postai átutalással teljesítse a biztosító. Postai utalás esetén az 5 munkanapos teljesítési határidőbe a biztosító által teljesített postai befizetés és a posta általi kifizetés közötti időtartam nem számít be.
 - 100 000 forint alatti károk esetén a biztosító lehetőséget biztosít a gyorsított kárrendezésre, melynek ügyintézési határideje a kár bejelentésétől számított legfeljebb 5 munkanap. Amennyiben a biztosító a szerződésben meghatározott gyorsított kárrendezést alkalmazza, erről a kárrendezés során tájékoztatja az ügyfelet. A gyorsított kárrendezés további feltétele, hogy a károsult elfogadja a kár gyorsított kárként való rendezését, és a kárbejelentésnél a biztosító rendelkezésére tudja bocsátani a kár rendezéséhez szükséges adatokat. **Azon 100 000 forint alatti károk esetében, amelyekben visszaélés gyanúja merül fel, a biztosító a gyorsított kárrendezés helyett az általános szabályok szerint jár el.**

- A biztosító vállalja, hogy tételesen bemutatja a károsult ügyfél számára, hogy az általa felajánlott kártérítési összeget mi alapján határozta meg.
 - A kárigény elutasítása a kárszemlét, vagy az utolsó szükséges – a kárigény elbírálása szempontjából releváns – dokumentum beérkezését követő 10 munkanapon belül megtörténik. A biztosító az elutasításban részletes, indokolással alátámasztott, a jelen feltételekre való pontos hivatkozást és idézést tartalmazó írásbeli tájékoztatást nyújt az ügyfél minden egyes követelésére vonatkozóan, mely tartalmazza, hogy az ügyfél által bejelentett kár mely, a biztosítási szerződésben meghatározott kockázatra vonatkozik, és a bejelentett káreseményt a biztosító mely ok miatt nem tekinti kárkifizetésre jogosult káreseménynek.
- A biztosító a kár elutasítását, vagy a kárkifizetési összeg megállapítását tartalmazó tájékoztatás során figyelemfelhívásra alkalmas módon tájékoztatja az ügyfelet, hogy amennyiben a kárigény elutasításával vagy a kárkifizetési összeggel nem ért egyet, jogosult panaszt tenni a biztosító kárrendezési gyakorlatára vonatkozóan személyesen, telefonon, írásban vagy elektronikusan.
- A biztosító vállalja, hogy közötte és a károsult ügyfél között abban az esetben jöhet létre egyezség, amennyiben az ügyfél

- a biztosító által felajánlott kártérítési összeget vitatja és
 - a szerződésalkötéskor a biztosító által ajánlott biztosítási összeget a főépület, a melléképület, a háztartási ingóság vagyonszociumok esetén elfogadta vagy annál magasabb összegre kötötte a szerződést, valamint a kár bekövetkezési időpontjáig legalább a felajánlott értékkelvetésekkel tartotta meg a szerződést.
 - Az ügyfél kérésére a biztosító lehetőséget biztosít részére a kárrendezési folyamathoz közvetlenül kapcsolódó dokumentumok (kivéve üzleti titkokat tartalmazó dokumentumok, biztosító belső levelezése és belső szabályozásai) megismerésére.
 - A kárrendezés lefolytatása során a biztosító részéről felmerülő költségeket teljes mértékben a biztosító viseli, a szerződő részére nem háríthat át a kárrendezési folyamat bármely eleméért külön költséget.
 - Kiemelt károk esetén a biztosító
 - meghatározott személyi kárrendezési kapcsolattartót jelöl ki, aki az ügyfelet végig vezeti a kárrendezési folyamat lépésein és akitől az ügyfél a kárrendezési eljárásról folyamatosan tájékoztatást kaphat;
 - gyorsított eljárásban, a lehetőségek alapján 5 munkanapon belül kár-előleget folyósít;
 - kárfelülvizsgálat szükségessége esetén
 - azt a kárszemlét követő 3 munkanapon belül elvégzi.
 - a biztosított kérésére a biztosító kárelőleget folyósít, a kárszemlét követő 3 munkanapon belül, a további kár keletkezését megelőző munkálatokra szükséges mértékig, figyelembe véve a lehetséges maximális kárkifizetés összegét.
- Kiemelt károknak nevezzük azokat a károkat, melyek az ügyfél egzisztenciális helyzetét veszélyeztetik (az épület használhatatlanná, részben vagy egészben lakhatatlanná válik).
- A biztosító biztosítási szerződéséből eredő kötelezettségével összefüggésben, a károsító eseményt megelőző állapot visszaállításához vagy a bekövetkezett kár következményeinek megszüntetéséhez szükséges, általános forgalmiadó-köteles szolgáltatás ellenértéke (anyag-, javítási, illetve helyreállítási költség) után az általános forgalmi adó összegének megfelelő összeg megtérítésére csak olyan számla alapján vállal kötelezettséget, illetve térítheti meg azt az arra jogosultnak, amelyen feltüntetik az általános forgalmi adó összegét, vagy amelyből annak összege kiszámítható.
 - Amennyiben ugyanazt az érdeket több biztosító egymástól függetlenül biztosítja, a biztosított jogosult igényét ezek közül egyhez vagy többhöz benyújtani. A biztosító, amelyhez a kárigényt benyújtották, az általa kiállított fedezetet igazoló dokumentumban írt feltételek szerint és az abban megállapított biztosítási összeg erejéig köteles fizetést teljesíteni, fenntartva azt a jogát, hogy a többi biztosítóval szemben arányos megtérítési igényt érvényesíthet. A biztosítók a megtérítési igény alapján a kifizetett kárt egymás között azokkal a feltételekkel és biztosítási összegekkel arányosan viselik, amelyeknek megfelelően az egyes biztosítók a biztosított irányában külön-külön felelőnek.

12. Mentesülés

A biztosító mentesül a biztosítási szerződés feltételeiben meghatározott szolgáltatás teljesítése alól, amennyiben bizonyítja, hogy jelen feltételekben meghatározott mentesülésre vonatkozó rendelkezések valamelyike szerinti tényállás a kárigény keletkezésével okozati összefüggésben van.

A biztosító mentesül szolgáltatási kötelezettsége alól, ha bizonyítja, hogy a kárt jogellenesen, szándékos vagy súlyosan gondatlan magatartással

a. a szerződő fél vagy a biztosított;

b. a velük közös háztartásban élő hozzátartozójuk, üzletvezetésre jogosult tagjuk vagy a vagyontárgy kezelésével megbízott alkalmazottjuk, tagjuk vagy megbízottjuk, vagy

c. a biztosított jogi személy vezető beosztású tisztségviselője vagy a biztosított vagyontárgy kezelésére jogosított tagja, munkavállalója vagy megbízottja okozta.

A fenti rendelkezést a kármegelőzési és a kárenyhítési kötelezettség megszegésére is alkalmazni kell.

13. Általános kizárások

A biztosító az alábbi pontokban felsorolt események bekö-

vetkezésekor, akkor sem téríti meg a károkat, ha a megnevezett események miatt, azok következményeként olyan biztosítási esemény valamelyike okoz károsodást, amelyre a biztosítási szerződés kiterjed:

- a. nukleáris robbanásból, illetve nukleáris sugárzásból eredő események;
- b. háború, polgárháború, sztrájk, felkelés, lázadás, zavargás, terrorista cselekmény miatt bekövetkező károk.

A biztosító nem köteles fedezetet vállalni, vagy jelen szerződési feltételek szerint szolgáltatást nyújtani, illetve a biztosító köteles a jelen biztosítási szerződés alapján a kártérítést elutasítani, ha az ilyen szolgáltatás nyújtására vagy kártérítésre az Egyesült Nemzetek Szervezete határozata alapján szankció, tiltó rendelkezés vagy korlátozás és/vagy az Európai Unió, Magyarország, az Amerikai Egyesült Államok által bevezetett gazdasági vagy kereskedelmi szankció vonatkozik. A kiegészítő biztosítások különös biztosítási feltételei további kizárásokat is meghatározhatnak.

14. Egyéb rendelkezések

14.A. Megtérítési igény

A biztosítót az általa megtérített kár mértékéig megtérítési igény illeti meg a károkozóval szemben, kivéve, ha a károkozó a biztosítóval közös háztartásban élő hozzátartozó. A megszűnt követelés biztosítékai fennmaradnak, és e követelést biztosítják.

Ha a biztosító nem térítette meg a teljes kárt és a biztosító a károkozóval szemben keresetet indít, köteles erről a biztosítottat tájékoztatni, és a biztosított kérésére köteles a biztosított igényét is érvényesíteni. A biztosított igényének érvényesítését a biztosító a költségek előlegezésétől teheti függővé. A megtérült összegből elsőként a biztosított követelését kell kielégíteni.

14.B. Elévülés

Jelen biztosítási szerződésből eredő összes igény 5 év alatt évül el. A főkövetelés elévülésével az attól függő mellékkövetelések (pl. kamat) is elévülnek.

Biztosítási szolgáltatás iránti igény esetén az elévülési időt a biztosítási esemény időpontjától kell számítani.

14.C. Adatkezelés, adatvédelem

A személyes adatok, a biztosítási titoknak minősülő adatok kezelésére, valamint a biztosítási szerződéssel kapcsolatos panaszok ügyintézésére vonatkozó elvi és gyakorlati tudnivalókat (továbbiakban: „Tudnivalók”) jelen dokumentum V. fejezete tartalmazza.

14.D. Eltérés a jogszabályoktól és a szokásos szerződési gyakorlatról

Tájékoztatjuk, hogy jelen feltétel a jogszabályoktól és a legutóbbi Vesta Q Minősített Fogyasztóbarát Otthonbiztosítási terméktől, az alábbiakban tér el lényegesen:

- a Ptk. 6:466.§ (1) bekezdéstől eltérően a szerződő naptári negyedév végére is felmondhatja írásban a szerződést, 30 napos felmondási határidővel. A szerződő e joggal a kockázatviselés kezdetét követő harmadik negyedév lejártát kezdődően élhet;
- a Ptk. 6:466.§ (1) bekezdéstől eltérően, amennyiben a biztosító és a biztosító megbízása alapján kiszervezett tevékenységet végző szervezet közötti szerződés valamely okból megszűnik, a biztosítónak joga van az Assistance

szolgáltatás, Internetasszisztencia, Orvosi asszisztencia és a Második orvosi vélemény kiegészítő biztosítást az általános felmondási szabályoktól eltérő módon, szükség szerint időarányos díjvisszatérítés mellett a kiszervezett tevékenységet végző szervezettel fennállt szerződés megszűnésének időpontjára felmondani;

- a biztosító az árvíz, temetkezés biztosításnál (betegségből eredő halál esetén), továbbá betegségből eredő műtéti térítés esetén várakozási időt köt ki. Várakozási idő kikötése esetén a biztosító kockázatviselése a várakozási idő elteltével kezdődik;
- biztosítási eseményt alátámasztó, igazoló, körülményeit tisztázó dokumentumoknál a kárigényt alátámasztó szakvélemény költségviselése meghatározásra került;
- a napelem, napkollektor, hőszivattyú vagy oncsoport meghatározása változott;
- építés- és szerelésbiztosítás esetén a biztosítható vagyontárgyak köre bővült;
- az elmaradt bérleti díj szolgáltatás esetén a biztosítási esemény meghatározása változott;
- háztartásigép-biztosítás esetén a biztosító szolgáltatása változott;
- az iskolai lopás biztosítási esemény meghatározása változott;
- kártevők által okozott károk esetén a biztosítási esemény meghatározása bővült;
- az igénybe vehető kedvezmények érvényesíthetőségének ideje változott.

14.E. Egyebek

14.E.a. A fedezetek megnevezése, csoportosítása

A biztosító a terméket a Lakásbiztosítási Standard Termékvázlat Szabályzat által előírt Standard Termékvázlat struktúrájában készítette el, amely megtalálható a Magyar Biztosítók Szövetsége (MABISZ) és a Groupama Biztosító honlapján is.

Az alapsomag az MNB Minősített Fogyasztóbarát Otthonbiztosítás pályázati kiírásában meghatározott sztenderd követelményeit tartalmazza, melytől a biztosító az ügyfél számára kedvezőbben eltérhet. Az alapsomagba tartozó biztosítási események elnevezései megegyeznek a Pályázati kiírás 1. számú mellékletében szereplő elnevezésekkel.

A kiegészítő fedezetek az MNB pályázati kiírása alapján két csoportra oszthatók, az Elnevezésükben sztenderd kiegészítő fedezetekre és a Nem sztenderd kiegészítő fedezetekre.

Elnevezésükben sztenderd kiegészítő fedezetek: tartalmi minimum-követelményekkel nem rendelkező, elnevezésükben sztenderd kiegészítő elemek. A biztosító jelen termék vonatkozásában, ezen fedezetek körében kizárólag ezen elnevezéseket használja.

Nem sztenderd kiegészítő fedezetek: sem elnevezésében, sem tartalmában nem sztenderd egyedi kiegészítő fedezetek.

A fenti csoportosítás táblázatos formában megtalálható az ügyféltájékoztatóban.

14.E.b. A biztosító legfontosabb adatai

Név: Groupama Biztosító Zrt.

Székhely: Magyarország 1146 Budapest, Erzsébet királyné útja 1/C

Levélcím: 1380 Budapest, Pf. 1049

Jogi formája: zártkörűen működő részvénytársaság (alapítva 1987)

Cégjegyzékszám: Cg. 01-10-041071

Társaságunk a Fővárosi Törvényszék Cégbíróságánál került bejegyzésre.

A különös biztosítási feltételekben nem szabályozottakra az általános biztosítási feltételek vonatkoznak, míg a különös biztosítási feltételeknek az

általános biztosítási feltételtől eltérő rendelkezése esetén a különös biztosítási feltételek rendelkezése az irányadó.

II. KÜLÖNÖS BIZTOSÍTÁSI FELTÉTELEK

1. Biztosított

A szerződő által a szerződésben (kötvényben) pontos címmel (helyrajzi számmal) megjelölt állandóan lakott ingatlan

- a. tulajdonosa és tulajdonostársa(i);
- b. bérlője és bérlőtársa(i);
- c. hasznélvezője;
- d. valamint az a-c. pontban megjelölt biztosítottal a kockázatviselés helyén állandó jelleggel közös háztartásban élő hozzátartozó.

Közös háztartásban élők: a létfenntartás költségeit – legalább részben – közösen viselő, együtt élő személyek.

2. Területi hatály

Jelen feltételek szempontjából a kockázatviselés helye Magyarország területén lévő a szerződésben (kötvényben) pontos címmel vagy helyrajzi számmal megjelölt

- állandóan lakott családi ház (vagy egyéb épület), házbérlemény és az ingatlan-nyilvántartás szerint hozzá tartozó földrészlet és a házhoz tartozó földrészleten álló melléképület;
- az előző pontban meghatározott épületektől eltérő és a szerződésben (kötvényben) rögzített címen található melléképület, tároló;
- állandóan lakott saját tulajdonú lakás, lakásbérlemény;
- lakással egy fedélszék alatt található, a biztosított kizárólagos használatában levő tároló és egyéb helyiség.

Ha a biztosított lakás, illetve lakóépület hatóság által ideiglenesen lakhatatlanná minősíti, a kiköltözéstől a lakhatóvá válásig a biztosító az ideiglenes lakást, lakóépületet is kockázatviselési helynek tekinti a biztosított ingóságok tekintetében.

A biztosító kockázatviselése a biztosított háztartási ingóságokra (II. Különös biztosítási feltételek 3.B.a. pontban meghatározott vagyoncsoport) Magyarország területén belül, de a kockázatviselés helyén kívül is kiterjed. A biztosító ekkor a károkat a szerződésben meghatározott káreseményenkénti összeghatárig, de legfeljebb a biztosított háztartási ingóság biztosítási összegéig téríti meg, amely a szerződés létrejöttkor 1 000 000 forint.

3. Biztosítható vagyontárgyak köre

A biztosított tulajdonát képező vagy az általa bérelt, illetve felelős megőrzésre átvett háztartási ingóságok és a szerződésben (kötvényben) feltüntetett kockázatviselés helyén lévő jelen pontban meghatározott vagyoncsoportok közül azok, amelyek a biztosítási szerződésben (kötvényben) feltüntetésre kerültek.

A biztosítási szerződés az ügyfél választása alapján az alábbi vagyoncsoportokra köthető meg:

- ingatlan vagy
- ingóságok vagy
- ingatlan és ingóságok.

3.A. Ingatlan vagyonszoport

Biztosított vagyonszoport	Biztosított vagyontárgy	Nem biztosított vagyontárgyak, kizárások, szolgáltatáskorlátozások
3.A.a. Főépület	A biztosítási kötvényben megnevezett, állandóan lakott <ul style="list-style-type: none"> – elkészült vagy építés alatt álló lakóház: családi ház, ikerház, sorház (ezek lehetnek tanyák is); – lakás (többlakásos épületben); – társasházi közös tulajdont képező és közös használatú épületrészek, kerti építmények a jelen szerződésben biztosított lakás tulajdoni hányadának mértékéig; – lakásszövetkezeti tulajdont képező és közös használatú épületrészek, a biztosítónál biztosított szövetkezeti lakások és a lakásszövetkezet tulajdonban lévő lakóépület összes lakásának arányában. 	<ul style="list-style-type: none"> – a nem megfelelő állapotú épület (3.D.d. pont alapján); – földbe vájt, kikövezetlen falú épület; – építés, átépítés, felújítás alatt álló épületek esetén a be nem épített építőanyagok, szerelvények, tartozékok.
3.A.a.1. Kerti építmény	A biztosított főépület kockázatviselési helyén, építési tevékenységgel létrehozott, illetve késztermékként a kockázatviselési helyre szállított, rendelkezésre, szerkezeti megoldására, anyagára, készültségi fokára és kiterjedésére tekintet nélkül minden olyan helyhez kötött műszaki alkotás, amely a terepszint, a víz vagy az azok alatti talaj, illetve azok feletti légtér megváltoztatásával, beépítésével jön létre, és nem sorolható más vagyonszoportba. Kerti építményként kizárólag a következő vagyontárgyak biztosíthatók: kerítés, kapu, támfal, kerti lépcső, derítő, ciszterna, járda, kocsibeálló, kút, kerti pavilon, épített kerti tűzhely (szalonnasütő, bográcszózó, grill), kemence, épített játszótér (hinta, csúszda, homokozó, körhinta, játékvár, mászóka), szökőkút, kerti tó, lugas, kerti híd, kerti öntözőrendszer, kerti zuhanyzó, kerti világítás, pergola, szaletli.	
3.A.a.2. Medence	A főépület kockázatviselési helyén <ul style="list-style-type: none"> – a főépülettől különállóan található szilárd falazatú, épített kültéri medence; – nem könnyűszerkezetű, szilárd falazatú (akril, betonozott) jakuzzi, amely eltávolítása csak bontással lehetséges; – dézsafürdő; – a fentiek gépészeti berendezései (pl. vízforgató, -tisztító, -szűrő, levegőtető berendezések, szivattyúk), valamint a kültéri medencék, jakuzzi, dézsafürdő, üveg, polikarbonát vagy egyéb épített (nem ponyva) fedése. 	<ul style="list-style-type: none"> – azok a talajszintre (nem süllyesztve) elemekből összeszerelt, felállított medencék, amelyek falazatát nem erősíti kibetonozás vagy felfalazás, hanem kizárólag az összeszerelt medence fődarabokból állnak (pl. a talajra telepített fémfalú vagy fémvázaz medence); – felfújható jakuzzi.
3.A.b. Melléképület	Melléképület: Kiegészítő funkció(ka)t ellátó – nem életvitelszerű tartózkodást biztosító – a főépülettel azonos vagy ettől eltérő (de külön feltüntetett) kockázatviselési helyen önállóan létesített épület. Melléképület a főépületek használatát egészíti ki. Melléképületek különösen (ha más biztosítható vagyontárgy csoportba nem sorolható be): garázs, nyárikonyha, faskamra, raktár, szerszámtároló, barkácműhely, állattartó épület, sport-és fitness épület stb. Tároló: Többlakásos lakóépületben található saját tulajdonú, vagy a biztosított kizárólagos használatában lévő nem lakás céljára szolgáló helyiség. Ilyen pl. a pince- vagy padláshelyiség, a pincerekesz, a garázs stb. Melléképület biztosítása esetén azon melléképületek biztosíthatók, amelyek <ul style="list-style-type: none"> – Falazata: tégl, beton, kő, panel, könnyűszerkezetes, fa, vályog, vegyes (vályog és szilárd) és egyéb falazatú. Egyéb falazatnak tekintjük a fémből, fémlemezéből vagy vinyl panelből készült falazatokat. – Tetőzete: cserép, pala, nád, faszindely, szalma, bitumenes, fém, műanyag és egyéb fedésű. Egyéb fedésnek nevezzük a zöldtetőt és a szálcement fedést. 	<ul style="list-style-type: none"> – földbe vájt, kikövezetlen falú épület. – többlakásos épületben a közös használatban lévő tároló helyiség.
3.A.c. Napelem, napkollektor, hőszivattyú	Energia megtakarítást eredményező berendezések, felszerelések, így például: <ul style="list-style-type: none"> – az esővíz hasznosítást alkalmazó berendezések; – napkollektorok, hőszivattyúk, napelemek, geotermikus kutak és berendezéseik, szélérőművek, illetve szélturbinák; – apríték kazán, pellet-kazán, faelgázosítók, biomassza, valamint biogáz tüzelésű hőenergia-termelő berendezések; – éjszakai melegvíz előállítását végző berendezések, fűtésoptimalizálást segítő berendezések, rekuperátorok (hővisszanyerő szellőztető készülék); – levegő-víz vagy levegő-levegő hőszivattyú; – hőtároló vagy elektromos tárolóegységek. 	<ul style="list-style-type: none"> – a tartón elhelyezett szélkerék, propeller formájában, amelynek az áramtermelő meghajtókerék tengelyének talajszinttől mért magassága meghaladja a 4,5 métert.

3.B. Ingóság vagyonscsoport

Biztosított vagyonscsoport	Biztosított vagyontárgy	Nem biztosított vagyontárgyak, kizárások, szolgáltatáskorlátozások
3.B.a. Háztartási ingóságok	<p>A biztosítottak tulajdonát képező, továbbá az általuk bérelt, kölcsönvett vagy megőrzésre átvett azon ingóságok, amelyek az állandóan lakott főépületben, illetve a főépület kockázatviselési helyén található. Azaz azok a be nem épített, egy háztartásban szokásos mennyiségű vagyontárgyak, valamint a beépített konyhabútorba beszerelt gépek és berendezések, amelyek egy átlagos háztartás viteléhez szükségesek, a háztartásban történő felhasználás céljából készültek (háztartásban elégséges teljesítményű gépek) a biztosítottak személyes használatára, fogyasztására szolgálnak.</p> <ul style="list-style-type: none"> – Abban az esetben, ha a vagyonscsoport biztosítási összegét a szerződő egyszerűsített ingóságlista alapján adja meg, akkor az alábbi csoportban rögzített vagyontárgyak: <ul style="list-style-type: none"> – háztartási gépek és eszközök, szerszámok, nem beépített lámpák; – telekommunikációs eszközök (pl. TV, számítógép, mobiltelefon); – bútorok; – ruhanemű és lábbeli; – konyhai és fürdőszobai felszerelések (pl. edények, vegyszerek, kozmetikumok); – textilek (pl. ágynemű, függöny, konyharuha, törölköző); – egyéb használati tárgyak (pl. könyvek, hangszerek, játékok, dekoráció). 	<ul style="list-style-type: none"> – azok a házi- és hobbiállatok, amelyek tartása engedélyhez kötött; – a légi-, vízi- és motoros járművek, lakókocsik, utánfutók; – okmányok, kéziratok, tervek és dokumentációk, adathordozókon tárolt információk, szoftverek; – készpénz, valuta, bank- és hitelkártya, takaréketétkönyv, takaréklevél, értékpapír, valamint a pénzhelyettesítő eszközök és értékcikkek.
3.B.b. Melléképületben, tárolóban tárolt háztartási ingóságok	<p>A biztosítottak tulajdonát képező azon ingóságok, amelyek a biztosítási szerződésben megnevezett melléképületben, tárolóban található. Azaz azok a be nem épített, egy háztartásban szokásos mennyiségű vagyontárgyak, valamint a beépített konyhabútorba beszerelt gépek és berendezések, amelyek egy átlagos háztartás viteléhez szükségesek, a háztartásban történő felhasználás céljából készültek (háztartásban elégséges teljesítményű gépek) a biztosítottak személyes használatára, fogyasztására szolgálnak.</p> <ul style="list-style-type: none"> – Abban az esetben, ha a vagyonscsoport biztosítási összegét a szerződő egyszerűsített ingóságlista alapján adja meg, akkor az alábbi csoportban rögzített vagyontárgyak: <ul style="list-style-type: none"> – háztartási gépek és eszközök, szerszámok, nem beépített lámpák – telekommunikációs eszközök (pl. TV, számítógép, mobiltelefon) – bútorok – ruhanemű és lábbeli – konyhai és fürdőszobai felszerelések (pl. edények, vegyszerek, kozmetikumok) – textilek (pl. ágynemű, függöny, konyharuha, törölköző) – egyéb használati tárgyak (pl. könyvek, hangszerek, játékok, dekoráció). 	<ul style="list-style-type: none"> – azok a házi- és hobbiállatok, amelyek tartása engedélyhez kötött; – a légi-, vízi- és motoros járművek, lakókocsik, utánfutók; – okmányok, kéziratok, tervek és dokumentációk, adathordozókon tárolt információk, szoftverek; – készpénz, valuta, bank- és hitelkártya, takaréketétkönyv, takaréklevél, értékpapír, valamint a pénzhelyettesítő eszközök és értékcikkek; – bérelt, kölcsönvett vagy megőrzésre átvett ingóságok.

3.C. Értéktárgy vagyonscsoport

Biztosított vagyonscsoport	Biztosított vagyontárgy	Nem biztosított vagyontárgyak, kizárások, szolgáltatáskorlátozások
3.C.a. Értéktárgy	<p>A biztosítottak tulajdonát képező alábbi ingóságok:</p> <ul style="list-style-type: none"> – nemesfémek, ékszerek, drágakövek; – antik bútorok és antik tárgyak, képzőművészeti alkotások; – valódi szőrmék, kézi csomózású szőnyegek, különleges textilíak; – gyűjtemények. <p>Abban az esetben, ha a vagyonscsoport biztosítási összegét a szerződő értéktárgy lista alapján adja meg, akkor csak a fenti csoportbontásban megjelölt vagyontárgyak.</p>	<p>Nem terjed ki a biztosító kockázatviselése, ha garázsban, padlásban, pincében, melléképületben, nem lakás céljára szolgáló helyiségben vagy szabadban tartva károsodnak.</p> <p>Az értéktárgyakban bekövetkezett károkat a biztosító az alapsomagban meghatározott káresemények alapján legfeljebb 200 000 forint összegig téríti meg (ez a szerződéskötés kori érték, mely a szerződés tartama alatt az érték követésnél meghatározott mértékben változik). 200 000 forint felett a biztosító csak abban az esetben térít, ha az értéktárgy kiegészítő biztosítás is megkötésre került.</p>

3.D. Biztosítható vagyontárgyak körében alkalmazott fogalom meghatározások

3.D.a. Állandóan lakott

Állandóan lakottnak minősül az az épület, lakás, amelyben egy biztosítási évben 270 napot meghaladó időtartamban tartózkodnak életvitelszerűen.

3.D.b. Antik bútorok és antik tárgyak

Az olyan ingóság tartozik ebbe a vagyoncsoportba, melyeknek kora, ritkaság jellege, állapota miatt kiemelt értéke van, nem tömegcikk és nem a mai művészettörténeti korszak, vagy stílus jegyeit viseli magán. Továbbá azok a tárgyak sorolhatók még ide, melyeket a műtárgyszakértő szakvéleményben antik tárgyként minősített.

3.D.c. Életvitelszerű

A biztosítottnak az adott ingatlan az otthona, és nincs máshol olyan lakása, amelyet az adott időszakban ténylegesen, rendeltetésszerűen használ (függetlenül attól, hogy ez a lakhelye vagy a tartózkodási helye).

3.D.d. Épület

Olyan szerkezeti önálló építmény, amely a környező külső tértől épület-szerkezetekkel elválasztott teret alkot és ezzel az állandó vagy az időszakos tartózkodás, illetőleg a használat feltételeit biztosítja. Építés alatt álló főépület akkor tekinthető épületnek, ha az az építés befejezésekor biztosítja a fenti feltételeket.

Ide tartoznak még azok a kockázatviselési helyen vagy a biztosított lakást magába foglaló épületen szakszerűen rögzített, illetve telepített, az épület vagy építmény rendeltetésszerű és biztonságos használatához, működéséhez, működtetéséhez szükséges műszaki és technológiai berendezések, épülethez rögzített gépészeti és egyéb felszerelési tárgyak is, melyek az épület rendeltetésszerű használatához szükségesek. Ide tartoznak különösen:

- térelválasztók, zászlotartók, hirdetést hordozó szerkezetek;
- előtetők;
- padló- és falcsatornák (szerelőjáratok);
- rögzített padló-, fal-, födém- és szegélyburkolatok; festés, mázolás, tapétázás, burkolatok;
- álmennyezetek, galériák;
- redőny, relaxa, spaletta, árnyékoló szerkezetek az elektromos mozgató-szerkezeteikkel együtt;
- elektronikus vezérlésű és/vagy működtetésű nyílászárók a vezérlő/működtető berendezéseikkel együtt;
- villámhárító-rendszerek és tartozékaik/berendezéseik;
- védelmi berendezések, eszközök, felszerelések (pl. riasztó egységek, kamerák, rácsok, falba vagy födémbe épített értéktárolók) ezekhez csatlakozó vezetékek lépcsők, létrák, hágcső (külső használatúak is);
- beépített szekrények – rendeltetésüktől és a beépítés idejétől függetlenül –, amelyeket kifejezetten az adott helyre, méretre, adott feladat elvégzésére építettek be, és amelyek károsodás nélkül az eredeti helyükről nem mozgathatók el, illetve eltávolítva elvesztik funkciójukat (pl. az ilyen kialakítású kamraszekrény, beépített szekrény, beépített konyhabútor, gardrób szekrény stb.);
- az épületbe szerkezeti beépített ajtó- és ablakszerkezetek, üvegezések;
- az épület elektromos ellátására szolgáló vezetékvezetés/villany szerelés a hozzá tartozó mérőműszerekkel és a beépített fogyasztó-berendezésekkel együtt (pl. világítóberendezések; gépészeti kémény- vagy szellőzőrendszerbe bekötött szagelszívó, szellőző-, légtechnikai és klímaberendezések, beépített porszívó és tartozékai, bojler, vízmelegítő és sziló, központi szünetmentes tápegység);
- az épület gázellátására szolgáló vezetékvezetés/szerelés a hozzá tartozó mérőműszerekkel, nyomáscsökkentőkkel és beépített fogyasztóberendezésekkel együtt (pl. kazánok, bojler, vízmelegítő és konvektorok);
- az épület hideg-, meleg-, szenny- és csapadékvízellátását/elvezetését, fűtését, valamint tűzoltást szolgáló vezetékrendszerek a hozzájuk tartozó mérő- és szabályozóberendezésekkel, szerelvényekkel, szivattyúkkal; szűrő- és aprítóberendezésekkel és tartozékokkal; egészségügyi berendezésekkel, WC-, fürdő-, zuhany- és mosdóberendezésekkel;
- felvonók, gépi működtetésű szintkülönbség áthidalók;
- kaputelefonok, csengők;
- személtedobó berendezések.

Nem tartoznak ebbe a körbe:

- azok a fogyasztásmérő berendezések, amelyek a közszolgáltatást (víz, gáz, áram) biztosító cég tulajdonában vannak, valamint a gerincvezetékől a mérőóráig kiépített hálózati elemek (pl. csövek, vezetékek, tartók);
- az energia megtakarítást eredményező berendezések, felszerelések, mivel ezek külön vagyoncsoportban biztosíthatók.

A biztosítás minden olyan, az ingatlan-nyilvántartásban feltüntetett vagy építés alatt álló főépületre köthető, amely a biztosítás szempontjából nem minősül nem megfelelő állapotúnak. A nem megfelelő állapotú főépületre a biztosító nem vállal kockázatot.

Nem megfelelő állapotú az épület, ha:

- az rendeltetésszerű használatra alkalmatlan és jól láthatóan nem karbantartott;
- állékonysági, tűzvédelmi, egészségvédelmi szempontból elégtelen állapotú épületrészeket, szerkezeteket, berendezéseket tartalmaz;
- az épület műszaki állapota és berendezései veszélyeztetik az épület használatát;
- a teherhordó szerkezeteken olyan elváltozás található (repedés, szerkezeti hiány), amely az épület állékonyságára kihatással van;
- a falazat struktúrájának megromlása megkezdődött, dőlés, süllyedés észlelhető;
- a falazat vízszigetelése hiányzik, vagy már nem tölti be a funkcióját, emiatt felázás tapasztalható;
- a lakott épületrészek külső falazata, nyílászárói és tetőfedése nem alkotnak zárt egységet;
- a tető rossz általános állapotú, a tető valamely fő alkotórészének (váz, cseréplecek, tetőfedés) anyaga élettartamának végéhez ért, a tető struktúrája megromlott;
- az épületre vagy egyes részeire, berendezéseire bármilyen hatóság olyan határozatot hozott, amely a működését, használatát korlátozza vagy megtiltja.

3.D.e. Gépjármű tartozék

- téli/nyári csere gumigarnitúra, valamint a hozzátartozó felni garnitúra;
- járműnek közúti forgalomban való részvételéhez kötelezően előírt tartozékai;
- biztonsági gyermekülés;
- hólánc;
- felszerelhető, levehető vonóhorgok;
- bukósisak;
- tetőcsomag-, síléc- és snowboard-tartó és gépjárműre szerelhető kerékpártartó;
- tűzoltó készülék;
- külső indítókábel és hozzá kapcsolódó tartozékok (bikakábel);
- láthatósági mellény;
- izzókészlet;
- alapvető szerszámkészlet;
- vontatókábel.

3.D.f. Gyűjtemény

A biztosított által meghatározott szempontok alapján gyűjtött és tárolt tárgyak összessége. Ezek lehetnek egyediségüknél, ritkaságuknál, funkcionális összetartozásuk és kialakított szempontok alapján gyűjtött és rendezett tárgyak összessége (pl. bélyeg, numizmatika, modell, makett, ital, hangszer).

3.D.g. Házállat

Hasznáért vagy más értékelt tulajdonságáért a ház körül tartott és alább felsorolt állatok: baromfi (liba, tyúk, kakas, kacska, pulyka, gyöngytyúk), juh, kecske, sertés, szarvasmarha, kutya, macska, ló, szamár. Mennyisége nem haladja meg a helyi rendeletekben szabályozott, illetve a család ellátását szolgáló mértéket.

3.D.h. Helyiség

Az épületnek, melléképületnek vagy tárolónak minden oldalról szilárd anyagú épületszerkezetekkel körülhatárolt, önálló légtérű, meghatározott rendeltetésű részét tekintjük.

3.D.i. Hobbiállat

Minden olyan kedvtelésből tartott állat, amely nem minősül mezőgazdasági haszonállatnak, védett, vagy veszélyes állatnak. (Veszélyes állatok felsorolását a veszélyes állatok tartására vonatkozó hatályos FM rendelet tartalmazza, a védett állatokat pedig a védett állatfajok védelmére, tartására vonatkozó kormányrendelet.)

3.D.j. Képzőművészeti alkotások

Azok a műalkotások, amelyek előállítója által kitalált módon, művészi kifejezőeszközök útján üzenetet közvetít a befogadó számára, amely nem gyári sokszorosítással készül, a példányszáma korlátozott.

3.D.k. Motorkerékpár

Külön jogszabályban az alábbi járműkategóriába sorolt járművek:

- L3e (kétkerekű oldalkocsi nélküli jármű);
- L4e (45 km/óra sebességnél nagyobb sebességű, 50 cm³-nél nagyobb hengerűrtartalmú belsőégésű motorral ellátott oldalkocsi jármű);
- L5e (háromkerekű jármű – tricikli –, azaz három szimmetrikus elrendezésű kerékkel rendelkező jármű, amely 50 cm³-nél nagyobb hengerűrtartalmú belsőégésű motorral van ellátva, és/vagy a tervezési sebessége nagyobb, mint 45 km/óra).

3.D.l. Nemesfém tárgy

- aranytárgynak az aranyból vagy arany és más fémek ötvözetéből;
- ezüsttárgynak az ezüsből vagy ezüst és más fémek ötvözetéből;
- platinatárgynak a platinából vagy platina és más fémek ötvözetéből készült tárgyak, feltéve, hogy a tárgy nemesfém tartalma a 10%-ot eléri.

4. Biztosítási összeg meghatározása vagyonsoportonként

4.A. Ingatlan vagyonsoport esetén

A biztosítási összeg nem haladhatja meg a biztosított vagyontárgy újraépítésének költségeit, illetve új állapotban történő beszerzési értékét (árát).

A biztosító javaslatot tehet a szerződőnek fő- és melléképület esetén arra a legalacsonyabb biztosítási összegre, amelynél – kár esetén – még nem érvényesül az alulbiztosítás jogkövetkezménye, az aránylagos kártérítés.

A biztosító az ajánlott biztosítási összegre a lakás/lakóépület és melléképület(ek) hasznos alapterülete alapján tesz javaslatot. Az épületek, melléképületek, tárolók alapterületének kalkulálásánál a hasznos alapterületeket (a falak belső oldala által körbehatárolt terület) kell figyelembe venni.

Főépület

Teljes alapterülettel (100%) kell számolni, az azonos kockázatviselési helyen lévő:

- lakás összes lakáscélú helyiségét (szoba, konyha, fürdőszoba, WC, közlekedő, előszoba, kamra stb.);
- tetőtérben kialakított 1,90 m belső magasságot elérő összes lakáscélú helyiséget;
- a talajszint alatti padozatú, lakás céljára használt helyiségeket;
- üvegerandát és télikertet.

50%-os alapterülettel kell számolni, az azonos kockázatviselési helyen lévő (a főépület biztosítási összegében jelenik meg):

- nem lakás céljára szolgáló helyiségeket (pince, kazán, műhely, garázs stb.);
- lakáson belül kialakított galériát;
- tetőtéri lakás esetében az 1,90 m belső magasság alatti területeket;
- teraszt, erkélyt, loggiát, tornácot.

Melléképület (önálló melléképület vagyonsoportban jelenik meg)

Teljes alapterülettel (100%) kell számolni:

- lakás esetén, a lakással nem azonos kockázatviselési helyen lévő, de a lakással azonos épületben található, a biztosított tulajdonában/kizárólagos használatában nem lakás célú helyiséget (garázs, tároló, pince),
- ház esetén a főépülettel különálló vagy melléépített, de külön tetőszerkezettel rendelkező melléképületet (garázs, tároló, hobbyműhely, ól, istálló stb.).

Amennyiben a szerződő a biztosító által javasoltnál kisebb értékkel határozza meg a jelen vagyonsoport biztosítási összegét, ezt a tényt a szerződés záradéka tartalmazza. Ha a biztosítási összeg alacsonyabb, mint a fő-, vagy melléképület, illetve a tároló értéke (káridőponti újraépítésének költsége) – alulbiztosítás –, a biztosító aránylagos kártérítést teljesít, azaz a kárt

csak olyan arányban téríti meg, ahogy a biztosítási összeg az újraépítés költségéhez aránylik.

4.B. Ingóság vagyonsoport esetén

A biztosítási összeg nem haladhatja meg a vagyonsoporthoz tartozó összes ingóság új állapotban történő beszerzési értékét (árát).

a. A vagyonsoport értéke egy összegben kerül megadásra

A háztartási ingóságok vagyonsoport körében a biztosító javaslatot tesz a szerződőnek arra a legalacsonyabb biztosítási összegre, amelynél – kár esetén – még nem érvényesül az alulbiztosítás jogkövetkezménye, az aránylagos kártérítés.

A biztosító az ajánlott biztosítási összegre az ingatlan jellege, hasznos alapterülete és a háztartás felszereltsége alapján tesz javaslatot. A hasznos alapterület meghatározása azonos a 4.A.a. pontban meghatározottal.

Amennyiben a szerződő a biztosító által javasoltnál kisebb értékkel határozza meg a háztartási ingóság és/vagy melléképületben, tárolóban tárolt háztartási ingóság biztosítási összegét, ezt a tényt a szerződés záradéka tartalmazza. Ha a vagyonsoport biztosítási összege alacsonyabb az idetartozó összes vagyontárgy beszerzési értékénél (új állapotban történő beszerzési értékénél) – alulbiztosítás –, a biztosító aránylagos kártérítést teljesít, azaz a kárt csak olyan arányban téríti meg, ahogy a biztosítási összeg az új állapotban történő beszerzés költségeihez aránylik.

A biztosító kockázatviselése a háztartási ingóságokra (3.B.a. pontban meghatározott vagyonsoport) Magyarország területén belül, de a kockázatviselés helyén kívül is kiterjed. A biztosító ekkor a károkat a szerződésben meghatározott káreseményenkénti összeghatárig, de legfeljebb a háztartási ingóság biztosítási összegéig téríti meg, amely a szerződés létrejöttékor 1 000 000 forint. A biztosító biztosítási esemény bekövetkezése esetén aránylagos kártérítést nem alkalmaz.

b. A vagyonsoport értéke egyszerűsített ingóságlista alapján került megadásra.

Amennyiben a szerződő egyszerűsített ingóságlista alapján határozza meg a biztosított ingóságok értékét, a biztosító nem vizsgálja és nem érvényesíti az alulbiztosítás jogkövetkezményét, az aránylagos kártérítést. A kártérítés felső határa listacsoporthoz tartozó listaérték, amelyet az ajánlat és a kötvény tartalmaz.

Az egyszerűsített ingóságlista csoportjai:

- háztartási gépek és eszközök, szerszámok, nem beépített lámpák
- telekommunikációs eszközök (pl. TV, számítógép, mobiltelefon)
- bútorok
- ruhanemű és lábbeli
- konyhai és fürdőszobai felszerelések (pl. edények, vegyszerek, kozmetikumok)
- textilek (pl. ágynemű, függöny, konyharuha, törölköző)
- egyéb használati tárgyak (pl. könyvek, hangszerek, játékok, dekoráció).

4.C. Értéktárgy

A biztosítási összeg nem haladhatja meg a vagyonsoporthoz tartozó összes értéktárgy új állapotban történő beszerzési értékét (árát). Az értéktárgy vagyonsoport biztosítási összegét a szerződő határozza meg.

Az értéktárgyakban bekövetkezett károkat a biztosító az alapsomagban meghatározott káresemények alapján szterderd jelleggel legfeljebb 200 000 forint limitig összegig téríti meg (ez a szerződéskötés kori érték, mely a szerződés tartama alatt az értékkövetésnél meghatározott mértékben változik). 200 000 forint felett a biztosító csak abban az esetben térít, ha az értéktárgy kiegészítő biztosítás is megkötésre került.

Az értéktárgy és a háztartási ingóság vagyonsoport biztosítási összegei nem vonhatók egybe.

A vagyonsoport értéke nem csak egy összegben, hanem lista alapján is megadható. A kártérítés felső határa ebben az esetben listacsoporthoz tartozó listaérték, amelyet az ajánlat és a kötvény tartalmaz.

Az értéktárgy lista csoportjai:

- nemesfémek, ékszerek, drágakövek;
- antik bútorok és antik tárgyak, képzőművészeti alkotások;
- valódi szőrmék, kézi csomózású szőnyegek, különleges textíliák;
- gyűjtemények.

5. Biztosítási események

A biztosító adott szerződés vonatkozásában az alapcsomag, valamint a kiegészítő biztosítás(ok) szerinti kockázatot viseli.

A biztosító az elemi károkat a biztosító honlapján feltüntetett meteorológiai szolgáltatók által mért és hitelesített adatok figyelembevételével bírálja el, mellyel szemben az ügyfélnek lehetősége van ellenbizonyítással élni.

5.A. Elemi károk, alapkockázatok

Biztosítási esemény	Biztosítási esemény meghatározása	Kizárások, szolgáltatáskorlátozások
5.A.a. Tűz	Az öntápláló lánggal való égés, izzás – amely nem rendeltetésszerű tüztérben keletkezik, vagy ott keletkezik, de azt elhagyja és saját erőből tovább terjedni képes – a biztosított vagyontárgyakban kárt okoz.	Kizárások (nem biztosítási esemény): <ul style="list-style-type: none"> – öngyulladt, erjedt és befülledt anyagokban keletkező tűz és hőhatás; – pörkölődés, hő hatására történő szín- vagy alakváltozás formájában keletkezett károk, amennyiben azok nem a feltétel szerinti tűzkár következményei; – a kockázatviselési helyen robbanásveszélyesnek minősülő anyagok – Országos Tűzvédelmi Szabályzatban ebbe a kategóriába sorolt anyagok – nem háztartási mértékű vagy jellegű felhasználásával, tárolásával összefüggésben bekövetkező károk; – tűzveszélyes tevékenységet hatósági engedély nélkül végeznek és a kár ebből keletkezik; – a rendeltetésüknél fogva tűznek, lángnak, hőhatásnak kitétt vagyontárgyakban keletkező károk.
5.A.b. Füst és korom-szennyezés	A biztosított vagyontárgyak füst vagy koromszennyeződés által okozott károsodása, amennyiben az nem tényleges tűzkár következménye, vagy nem a kockázatviselés helyén keletkezett tűz biztosítási eseményből származik.	Nem téríti meg a biztosító az olyan szennyeződésekől eredő károkat, melyet <ul style="list-style-type: none"> – bármelyfajta dohányzás; – gyertya és lánggal működő világító berendezés; – lánggal működő párologtató eszköz, füstölő; – tüzelőberendezések (pl. kandalló, kazán, cserépkályha stb.) működtetése, működése; – a biztosítottak által gyújtott egyéb tüzek (pl. grillezés, falevélegetés stb.) okoz, továbbá <ul style="list-style-type: none"> – az épület/lakás életvitelszerű használatából adódó, folyamatosan kialakuló szennyeződések (pl. a vagyontárgy közvetlen füst - vagy koromszennyezés hatásának van kitéve).
5.A.c. Robbanás	A gázoknak és gőzöknek rombolással és hanghatással együtt járó hirtelen, váratlan rendkívül gyors energia felszabadulása, erőhatása, amely hőtermeléssel, nagy nyomással és roncsolással jár és a biztosított vagyontárgyakban kárt okoz.	Kizárások: <ul style="list-style-type: none"> – hasadó és sugárzó anyagok robbanása vagy szennyezése által okozott károk; – kockázatviselési helyen robbanásveszélyesnek minősülő anyagok – Országos Tűzvédelmi Szabályzatban ebbe a kategóriába sorolt anyagok – nem háztartási mértékű vagy jellegű felhasználásával, tárolásával összefüggésben bekövetkezett károk; – a kockázatviselés helyén, ahol gázpalack tárolását jogszabály tiltja, a gázpalack robbanása miatt bekövetkezett kár, – hatósági engedélyhez kötött, és ez alapján végzett, tervszerű, szándékos robbantás eredményeként keletkező károk.
5.A.d. Villámcsapás	A biztosított vagyontárgyba közvetlenül becsapódó villám vagy gömbvillám pusztító ereje, vagy hőhatása kárt okoz a biztosított vagyontárgyban.	
5.A.e. Villámcsapás másodlagos hatása	Villámcsapás másodlagos hatása miatt az elektromos berendezésekben, felszerelésekben és készülékekben a túlfeszültség által okozott károk, ha a villám becsapódási helye a biztosított vagyontárgy 1000 méteres körzetében volt.	
5.A.f. Vihar	A 15 m/s (54 km/h) küszöbértéket elérő, vagy azt meghaladó sebességű, időjárás miatti légmozgások (vihar), vagy e légmozgások által elsodort tárgyak a biztosított vagyontárgyakban kárt okoznak a kockázatviselés helyén. Biztosítási esemény az is, ha a vihar által megrongált tetőn, ajtón, ablakon a viharral egyidejűleg beömlő csapadékvíz a biztosított vagyontárgyakban kárt okoz.	Kizárások (nem biztosítási esemény): <ul style="list-style-type: none"> – az építésügyi szabványok be nem tartása, nem megfelelő anyagok alkalmazása, vagy az előírt szakszerű technológia elmulasztása miatt keletkezett károk; – különálló szilárd falazatú medencék lágy lemez vagy fólia burkolatában, illetve azok üvegezésében keletkezett károk; – ideiglenes fedéssel (fólia, ponyva, stb.) ellátott helyiségekben, illetve hideg és melegágak, üvegházak, fóliásátrak fedésében keletkezett károk; – a keletkező légmozgások következtében a helyiségen belül keletkezett károk; – a szabadban tárolt ingóságokban keletkezett károk; – a lábon álló növényzetben keletkezett károk; – nyitva felejtett nyílászárókkal összefüggően keletkezett károk.

Biztosítási esemény	Biztosítási esemény meghatározása	Kizárások, szolgáltatás korlátozások
5.A.g. Felhőszakadás	A kockázatviselés helyén lehullott csapadék mennyisége 24 óra alatt a 25 mm-t elérte, vagy meghaladta és a felhőszakadásból eredő, talajszinten áramló nagy mennyiségű víz rombolással, elöntéssel – ideértve a szabályszerűen kialakított és karbantartott vízvezető rendszerek elégtelenné válása miatti elöntést is – a biztosított vagyontárgyakban kárt okoz.	Kizárások (nem biztosítási esemény): <ul style="list-style-type: none"> – a gombásodás, penészesedés, salétromosodás, rozsdásodás formájában jelentkező károk; – különálló szilárd falazatú medencék lágy lemez vagy fólia burkolatában keletkezett károk; – ideiglenes fedéssel (fólia, ponyva stb.) ellátott helyiségekben, illetve hideg és melegágyak, üvegházak, fóliasátrak fedésében keletkezett károk; – a szabadban tárolt ingóságokban keletkezett károk; – a lábon álló növényzetben keletkezett károk; – a talajszint alatti padozatú, nem lakóhelyiségnek minősülő épületrészek elöntése esetén az ott elhelyezett ingóságokban keletkező károk, ha azokat a padozattól nem legalább 20 cm magasan tárolták; – a belvíz, talajvíz okozta károk; – a biztosított épület alaptete alá bejutó talajvíz okozta épületsüllyedés károk.
5.A.h. Jégverés	A csapadék jégeső vagy jégverés formájában történő lehullása során, annak roncsoló hatása által a biztosított vagyontárgyakban okozott kár, illetve a jégverés által megbontott épületszerkezeten történő egyidejű beázás kár.	Kizárások (nem biztosítási esemény): <ul style="list-style-type: none"> – az építésügyi szabványok be nem tartása, nem megfelelő anyagok alkalmazása, vagy az előírt szakszerű technológia be nem tartása miatt keletkezett károk; – a káresemény bekövetkezése előtt szilárdságában már meggyengült (felhólyagosodott, málló, pergő, repedezett stb.) homlokzatokban okozott károk; – különálló szilárd falazatú medencék lágy lemez vagy fólia burkolatában keletkezett károk; – az épületek polikarbonát tetőiben, korlátaiban keletkezett károk; – a szabadban tárolt ingóságokban keletkezett károk; – a lábon álló növényzetben keletkezett károk; – háziállatok elhullását eredményező károk; – az épület végleges tetőfedésében keletkezett azon esztétikai károk, (pl. horpadás), melyek a héjazat funkciójának ellátását, illetve élettartamát nem befolyásolják.
5.A.i. Hónyomás	A hó vagy a jég statikus nyomása, valamint a lecsúszó hó vagy jég által a biztosított vagyontárgyakban okozott kár. Megtéríti a biztosító azokat a károkat is, amelyeket a biztosított épületekben a hónyomás által megrongált tetőn keresztül, a biztosítási eseménnyel egyidejűleg beömlő csapadék a biztosított vagyontárgyakban okoz.	Kizárások (nem biztosítási esemény): <ul style="list-style-type: none"> – az építéskori építésügyi szabványok, illetve karbantartási kötelezettség nem teljesítése, nem megfelelő anyagok alkalmazása, vagy az előírt szakszerű technológia be nem tartása miatt keletkezett károk (meggyengült, előregedett tetőszerkezetek, lécezés stb. kárai); – épületek üveg - és polikarbonát tetőfedésében; – a szabadban tárolt ingóságokban keletkezett károk; – a lábon álló növényzetben keletkezett károk.
5.A.j. Árvíz	Az állandó vagy időszakos jellegű természetes vagy mesterséges felszíni folyóvizek, állóvizek, továbbá az azokba nyílt torkolattal csatlakozó csatornák, tavak vízszintje az időjárási körülmények miatt oly mértékben megemelkedik, hogy a kiáradó víz az árvíz szempontjából védettnek, mentesítettnek minősített területen a kockázatviselés helyén lévő biztosított vagyontárgyakban kárt okoz.	Nem minősül árvíznek (nem biztosítási esemény): <ul style="list-style-type: none"> – a kockázatviselési hely szempontjából területileg illetékes Vízügyi Igazgatási Hatóságok kár időpontjában hatályos besorolása szerint nagyvízi medernek, hullámtérnek, nyílt ártérnek, vízjárta területeknek minősülő helyen belül bekövetkező árvízkárok; – a talajvíz emelkedés, talajvízmozgás, vagy ezek bármelyikével összefüggésben jelentkező talajmozgás okozta károk; – a belvíz. <p>Nem téríti meg a biztosító azokat a károkat (illetve költségeket), amelyek</p> <ul style="list-style-type: none"> – hatósági kirendeléssel, vagy anélkül végzett árvíz megelőzési, illetve árvízvédelmi munka során merültek fel; – talajerőben, illetve talajszerkezetben; – a befogadó és elvezető létesítményekben (pl. vízvezető árok), vízügyi létesítményekben, gátakban, öntözőberendezésekben, halastavakban, víztározókban. <p>A biztosítási eseményre a biztosító a szerződés megkötését követő naptól számított 15 napos várakozási időt köt ki. A várakozási időn belül bekövetkező biztosítási eseményre a biztosító kockázatviselése nem terjed ki.</p>

Biztosítási esemény	Biztosítási esemény meghatározása	Kizárások, szolgáltatás korlátozások
5.A.k. Föld-rengés	A kockázatviselés helyén az Európai Makroszeizmikus Skála (EMS) VI. fokozatát, elérő vagy azt meghaladó intenzitású földrengés, amely a biztosított vagyontárgyban kárt okoz.	Nem téríti meg a biztosító azokat a károkat (illetve költségeket), amelyek mesterséges úton létrehozott földrengések (földalatti, illetve földfelszíni robbantás, robbanás stb.) következtében keletkeztek.
5.A.l. Föld-csuszamlás, kő-szikla és földomlás	Az eredeti, természetes helyéről, valamilyen okból hirtelen, előre nem látható módon elmozduló, letörő, lecsúszó szikladarabok, kőzetdarabok, illetve földtömeg a biztosított vagyontárgyakban kárt okoznak.	Nem minősülnek biztosítási eseménynek <ul style="list-style-type: none"> – a tudatos emberi tevékenység következményeként (ásványi anyagok feltárása, alagútépítés stb.) fellépő károk; – a támfalban, mesterséges rézsűben, egyéb műtárgyakban bekövetkező károk; – azok a károk, amelyek azért következtek be, mert <ul style="list-style-type: none"> – a védelműl szolgáló támfal tervezési vagy kivitelezési hibája vagy elavultsága miatt az nem megfelelő; – nem létesítettek támfalat, pedig a terep statikai viszonyai szükségessé tették volna.
5.A.m. Ismeretlen építmény, ismeretlen üreg beomlása	A természetes egyensúlyi állapot megszűnése következtében egy ismeretlen építmény, üreg hirtelen bekövetkező beomlása a biztosított vagyontárgyakban kárt okoz. Ismeretlen üreg, ismeretlen építmény az, amely az építési engedélyben nem szerepel vagy, amelyet a hatóságok nem tártak fel, illetve a szerződőnek, vagy biztosítottnak nem volt tudomása róla.	A biztosítási fedezet nem terjed ki <ul style="list-style-type: none"> – a föld ásványi anyagainak feltárása során, illetve azzal összefüggésben keletkezett károokra; – az elvezetetlen csapadék és szennyvizek okozta kiüregelődésből keletkező károokra; – beomlott ismeretlen üreg feltöltésének költségeire; – az épületek/építmények alatti feltöltések ülepedése, illetve az alapok alatti talajsüllyedésre.
5.A.n. Idegen jármű ütközése	Nem a biztosított tulajdonában vagy használatában lévő jármű vagy személyzet által irányított légi jármű egésze, részei, illetve annak rakománya kárt okoz a kockázatviselés helyén.	A biztosítási fedezet nem terjed ki <ul style="list-style-type: none"> – a lábon álló növényekben keletkezett károokra; – a háziállatok elhullásával keletkezett károokra; – a kötelező gépjármű-felelősségbiztosítás, vagy egyéb jármű felelősségbiztosítás által fedezett károokra, valamint – arra az esetre, ha az idegen jármű a szerződő/biztosított tudomásával és beleegyezésével közelíti meg a biztosított vagyontárgyat.
5.A.o. Idegen tárgy rádőlése	A szerződésben nem biztosított, a kockázatviselés helyén kívül található idegen tárgy rádőléssel kárt okoz a kockázatviselés helyén a biztosított vagyontárgyakban. Idegen tárgynak minősülnek azok a tárgyak, amelyek a káresemény időpontjában nem voltak a biztosított tulajdonában, illetve használatában, nem bérelte, kölcsönvette, lízingelte, illetve nem az ő érdekében használták fel és nem a kockázatviselés helyén kerültek elhelyezésre.	
5.A.p. Vízkár (beázás, kívülről érkező víz, vezetékes vízkár, elfolyt víz)	Vízkár: A víz-, csatorna-, fűtés-, hűtés- és gőzvezetékek, ezek tartozékai, szerelvényei és a vezetékre kapcsolt háztartási gépek törése, repedése, kilyukadása, dugulása, csatlakozásának elmozdulása, valamint a nyitva hagyott vízcsap miatt a kiáramló víz vagy folyadék a kockázatviselés helyén, a biztosított vagyontárgyakban kárt okoz. Amennyiben a kiegészítő akváriumtörés biztosítás megkötésre került, akkor a biztosító megtéríti az ott meghatározott biztosítási esemény kapcsán a biztosított főépületben okozott károsodások helyreállítási költségeit is.	Kizárások (nem biztosítási esemény): <ul style="list-style-type: none"> – a kár elhárításához technológiailag nem indokolt vezetékrész javításának vagy pótlásának a költségei; – az épület felújításával kapcsolatos károk; – a vezetékekhez csatlakozó tartozékok, szerelvények (pl. csaptelepek, fűtőtestek stb.) és a vezetékre kapcsolt, kárt okozó berendezés (pl. kazán), háztartási gép (pl. mosó- vagy eszmosógép) javításának vagy pótlásának a költségei; – az elfagyásból eredő kár; – a gombásodás, penészedés formájában jelentkező károk; – hűtési, gáz- és gőzvezetékek, továbbá ezek tartozékai, szerelvényei cseréjének költségei.
	Beázás, kívülről érkező víz: A biztosított épületnek az építésügyi előírásoknak és szabályoknak megfelelően, végleges fedésként elfogadott anyagú és szakszerű technológiával kialakított és karbantartott tetőfedésén, mennyezetén vagy falzatán , panel- és egyéb szerkezeti hézagok mentén, szigetelésén, nyílászáróján keresztül beáramló csapadék, víz vagy egyéb folyadék által a biztosított vagyontárgyakban keletkező kár.	A biztosító nem nyújt szolgáltatást a beázást előidéző ok megszüntetése (pl. tetőjavítás, szigetelés) során felmerült költségek megtérítésére.
	Elfolyt víz: A vízvezetékek és/vagy szerelvények kára következtében a vezetékes víz elfolyása miatti többletvízdíj felmerülése. Az elfolyt víz biztosítási eseményként legfeljebb 200 000 forintig térül. A szolgáltatás feltétele: 1 évre visszamenőleg az illetékes vízszolgáltató által kiállított számlák bemutatása. A kárrendezés időtartama az átlagosnál hosszabb időt vehet igénybe.	Nem téríti meg a biztosító: <ul style="list-style-type: none"> – a biztosítottaknak a káreseménnyel egyidejű átlagos vízfogyasztásának értékét; – a káreseménnyel egyidejűleg öntözésre vagy medencefeltöltésre felhasznált víz értékét.

Biztosítási esemény	Biztosítási esemény meghatározása	Kizárások, szolgáltatás korlátozások
5.A.q. Betöréses lopás, rablás, besurranás	<p>Betöréses lopás: A biztosított vagyontárgyakban betöréses lopással összefüggésben keletkezett kár. Betöréses lopás biztosítási esemény akkor következik be, ha a tettes</p> <ul style="list-style-type: none"> – a lopást úgy követi el, hogy a kockázatviselés helyén lévő épület lezárt helyiségébe erőszakkal behatol; – olyan nyitott ajtón, ablakon keresztül hatol be, melynek az alsó éle az alatta lévő járószinttől mérve 3 méternél magasabban van, és ezen szintkülönbségen belül nincs feljutást segítő beépített létra vagy állványzat; – a lopást vélhetően ál, hamis vagy zárfésűs kulccsal, illetve olyan eszközzel, módszerrel követi el, amely nem hagy a zárbetétben, zárszerkezetben külső szemrevételezéssel erőszakos behatolásra utaló nyomot, de független zárszakértő az idegen eszköz használatát igazolja; – a lopást a szerződés szerinti betöréses lopás, rablás vagy besurranás megvalósulásával megszerzett kulccsal követte el. <p>A háztartási ingóságok körébe tartozó vagyontárgyak térítésének feltétele a minimális mechanikai védelem megléte.</p> <p>Lezárt helyiségek: amelynek határoló falazatai, padozatai, födém szerkezetei és külső nyílászárói az alábbi követelményeket kielégítik:</p> <ul style="list-style-type: none"> – a bejárati ajtók zárását biztonsági zár védi (minimálisan 1 db); – a kétszárnyú bejárati ajtó szerkezetek retesz húzás ellen védettek; – a falazatok, födékek, padozatok szilárdsága a 6 cm-es, hagyományos kisméretű tömör téglafal szilárdságával azonos értékű, vagy azt meghaladja. 	<ul style="list-style-type: none"> – A háztartási ingóságok körébe tartozó vagyontárgyak, az épület -felszerelési tárgyak és az alapcsomagban biztosított értéktárgyak térítésének feltétele a minimális mechanikai védelem megléte, azonban a 3 méter feletti, nyitva hagyott nyílászárón át történő behatolási mód esetén a biztosító nem vizsgálja a védettséget. – A védelmi szintek meghatározását a „Függelék: betörésvédelmi szintek és összeghatárok” tartalmazza. – A karidőponti védelmi szint meghatározása a behatolás helye és módszere alapján történik. – A védettségi szint meghatározásánál nem vehető figyelembe az a védelmi berendezés, eszköz, elem, amely a kár bekövetkezésének időpontjában nem volt meg, vagy nem volt üzembe helyezve, illetve nem működött. – Kizárás (nem biztosítási esemény): ha a behatolás a helyiség valamilyen módon hozzáférhető saját kulcsával történik. – A biztosító a társasházi, a lakásszövetkezeti lakóközösségek által közösen használt tárolóból történt betöréses lopáskárt a betörésvédelmi táblázatban szereplő értékek 50%-a erejéig háztartási ingóságokra vonatkozó, minimális mechanikai védettségi szintjéhez tartozó limitig téríti meg. – A biztosító nem téríti meg a társasházi, lakásszövetkezeti lakóközösségek által közösen használt folyosókról és közlekedőkből eltulajdonított vagyontárgyakat még abban az esetben sem, ha az a terület, ahonnan eltulajdonították, zárható.
	<p>Rablás: A tettes a biztosított tárgyak eltulajdonítása során a biztosított ellen erőszakot, élet vagy testi épség elleni közvetlen fenyegetést alkalmaz, illetve a biztosítottat a biztosított tárgyak eltulajdonítása érdekében öntudatlan vagy védekezésre képtelen állapotba helyezte, továbbá, ha a tetten ért tolvaj az eltulajdonított, biztosított vagyontárgy megtartása végett erőszakot, élet vagy testi épség elleni közvetlen fenyegetést alkalmazott.</p>	<p>Kizárás (nem biztosítási esemény): a zsebtolvajlással, vagy észrevétlenül történő lopásokkal okozott kár.</p>
	<p>Besurranás: A biztosított vagyontárgyak eltulajdonítása oly módon történik, hogy az elkövető:</p> <ul style="list-style-type: none"> – nyitva hagyott nyílászárón keresztül jut be a lakóépületbe/lakásba, melyben otthon tartózkodnak vagy – a biztosított megtévesztésével, kitalált indokkal jut be a biztosított lakóépületbe/lakásba, melyben otthon tartózkodnak. 	
5.A.r. Rongálás, vandalizmus	<p>Rongálás: Az elkövető a betöréses lopással, rablással, vagy ezek kísérletével összefüggésben rongálással kárt okoz, beleértve az épületrongálási és épületfelszereléseket ért rongálási, lopási károkat is, amennyiben a szerződésben az épület is biztosított vagyontárgy.</p> <p>Az épületfelszerelési tárgyak térítésének feltétele a minimális mechanikai védelem megléte.</p>	
	<p>Vandalizmus: A riasztó- és a megfigyelőrendszerek, központok, kamerák, mechanikai és elektronikai tűz- és vagyonvédelmi eszközök, berendezések, a kerítések, kapuk, kapunyitó rendszerek, kaputelefonrendszer kültéri egységei, a bejárati ajtók, a garázsajtók, garázsajtónyitó rendszerek, a légkondicionálók, illetve egyéb épületfelszerelési tárgyak ismeretlen elkövető által történő megrongálása.</p>	

Biztosítási esemény	Biztosítási esemény meghatározása	Kizárások, szolgáltatás korlátozások
5.A.s. Üvegtörés	<p>A biztosított épületek és lakások szerkezetileg beépített</p> <ul style="list-style-type: none"> – ajtóinak és ablakainak; – erkélyeinek, teraszainak és loggiáinak; – korlátjainak; – üvegtetőinek; – üvegtégláinak és üvegfalainak; – télikertjeinek; – taposóüvegeinek; – szaunája üvegezésének; – zuhanykabinok, kádaparavánok üvegeinek; – kandalló és cserépkályha ajtó üvegezésének; – üvegmosdóknak a törés és repedés kárai. <p>Továbbá, ha a háztartási ingóságok is biztosított vagyontárgyak, akkor biztosítási eseményenként 150 000 Ft értékig (szerződéskötés kori érték) az:</p> <ul style="list-style-type: none"> – üvegasztalok; – bútorüvegek; – tükrök; – akváriumok és terráriumok; – tűzhelyek üvegkerámia főzőlapjainak; – bármely tűzhely üvegtetejének, üveg főzőlapjának; – sütő előlapjának bekövetkező törés- és repedéskárai. 	<p>Kizárások (nem biztosítási esemény):</p> <ul style="list-style-type: none"> – az üvegházak, meleg- és hidegágyak kárai; – a kirakatszekrények, valamint a név- és cégtáblák kárai; – az üveg felületen lévő bevonatok és fóliák (fényvédő, díszítő stb.) felületén karcolással, pattogzással keletkezett károk; – az építés, felújítás alatt álló épületek üvegezésének kárai; – az üvegezéssel kapcsolatos szakipari (mázolási, asztalos, lakatos, kőműves) munkák költségei, melyek nem az üvegtörés javításához kapcsolódnak; – a sérült üvegfelületet rögzítő tartószerkezet elhasználódása, vagy alakváltozása (deformálódása) miatt szükségessé váló javítás költségei; – a sérült üvegszerkezetet magában foglaló épületelemek, nyílászárók gyártás technológiájából származó többletköltségek, (pl. üveggel egybeépített ajtópanel cseréje, a sérült nyílászáróba épített redőny, vagy bármilyen árnyékoló szerkezet többletköltsége stb.); – a bútorüvegek, tükrök antik jellegéből következő érték-többlete, valamint – a sérült üvegeket, tükröket magukban foglaló bútorok, kezek kárai; – csiszolt, metszett, ón, ólom- vagy rézbetétes üvegek, díszített üvegekben, díszüvegezésekben, üvegmozaikokban bekövetkezett károk; – fényvisszaverő, plexi és akril, színezett, maratott, homok fúvott üvegekben bekövetkezett károk.
5.A.t. Felelősség-biztosítás	<p>Magyarország területén okozott és bekövetkezett szerződésen kívüli</p> <ul style="list-style-type: none"> – dologi károk, amelyekért a biztosított – az alábbi minőségében – a magyar anyagi jog szabályai szerint kártérítési kötelezettséggel tartozik, vagy/és – személyi sérülést eredményező károkozás, amelyért a biztosított – az alábbi minőségében – a magyar anyagi jog szabályai szerint sérelemdíj megfizetésére köteles, mint <ul style="list-style-type: none"> – a kötvényen megjelölt épület, lakás, egyéb építmény és telek tulajdonosa, bérlője, használója; – kockázatviselés helyén háztartási céllal gázpalackot használó; – belátási képességgel nem rendelkező vagy korlátozott belátási képességű személyek gondozója; – közúti balesetet előidéző gyalogos; – kerékpár, elektromos kerékpár (legfeljebb 300 W teljesítményű), roller, rokkantjármű, kézi erővel működtetett szállítóeszköz használója; – szervezett kereteken kívüli hobbi-, sporttevékenységet végző; – háziállattartó. <p>Háziállat: hasznáért vagy más értékelt tulajdonságáért a ház körül tartott és alább felsorolt állatok: baromfi (liba, tyúk, kakas, kacska, pulyka, gyöngytyúk), juh, kecske, sertés, szarvasmarha, kutya, macska, ló, szamár.</p> <p>Hobbiállat: minden olyan kedvtelésből tartott állat, amely nem minősül mezőgazdasági haszonállatnak, védett vagy veszélyes állatnak.</p> <p>A biztosító a károkat a szerződésben meghatározott káreseményenkénti összeghatárig téríti meg, amely a szerződés létrejöttékor 10 000 000 forint.</p>	<p>Kizárások (nem biztosítási esemény):</p> <ul style="list-style-type: none"> – a biztosított házi- és hobbiállatai által előidézett veszélyhelyzet miatt – közvetlen fizikai kapcsolat létrejötte nélkül – bekövetkezett kár; – jogszabályi tilalom ellenére tartott állatok által okozott kár; – gépjármű-felelősségbiztosítás, munkáltatói felelősségbiztosítás, szakmai vagy szolgáltatás felelősségbiztosítás alapján érthető kár; – a biztosítottak, illetve a biztosítottak és hozzátartozóik által egymásnak okozott kár; – az olyan következményi kár, amelyek nem mutatnak ésszerű, szerves összefüggést a káreseménnyel és időben is távoliak; – azok a károk, melyeket a biztosított maga szenved el; – gépjármű-felelősségbiztosításra kötelezett jármű üzembentartójaként; – a folyamatos környezetszennyezéssel okozott kár; – keresőfoglalkozás vagy iparszerű tevékenység végzése során okozott kár; – a biztosított által motoros jármű üzembentartójaként okozott kár; – a kötbér, a bírság és egyéb büntető jellegű költségek; – a jogszabályban meghatározott felelősségnél szigorúbb, szerződésben vagy egyoldalú nyilatkozatban vállalt helytállási kötelezettségen alapuló kárigények; – a jogszabály alapján megtérülő, az állam ellen is érvényesíthető igények; – elmaradt haszonból, elmaradt jövedelemből eredő igények; – gépi erővel hajtott járművel, illetve állati erővel hajtott járművek által okozott károk; – fűnyíróval, fűkaszával gépjármű első szélvédőjében okozott károk; – a biztosított fegyvertartói minőségében okozott károk.

Az egyes kiegészítő biztosítások különös feltételei alapján létrejött szerződésekre az itt nem szabályozott kérdésekben az általános feltételek és az alapsomag különös feltételei az irányadók. Amennyiben a kiegészítő biztosítások különös feltételei az általános feltételektől, vagy az alapsomag különös feltételeitől eltérő rendelkezéseket tartalmaznak, úgy a kiegészítő biztosítások különös feltételeinek rendelkezése az irányadó.

A kiegészítő biztosításokban felsoroltakra, a biztosító külön díj megfizetése ellenében nyújt fedezetet.

5.B. Kiegészítő fedezetek

5.B.a. Értéktárgy kiegészítő biztosítás (200 000 Ft felett)

Jelen értéktárgy kiegészítő biztosítás (200 000 Ft felett) azon biztosított értéktárgyakra vonatkozik, amelyek összesített értéke szerződéskötéskor meghaladja a 200 000 forintot. 200 000 forint szerződéskötéskori összegig az alapsomag, az e fölötti értékre külön díj megfizetése ellenében jelen kiegészítő biztosítás nyújt fedezetet.

5.B.a.1. Biztosított

Az Alapsomag II. Különös biztosítási feltételek 1. pontjában meghatározott biztosított.

5.B.a.2. Területi és időbeli hatály

A biztosító kockázatviselése a kockázatviselési idő alatt, a szerződésen (kötvényen) feltüntetett kockázatviselési helyen bekövetkező, jelen különös feltételben részletezett biztosítási eseményre vonatkozik.

5.B.a.3. Biztosítási összeg

A biztosító a károkat a szerződésben meghatározott összeghatárig téríti meg.

5.B.a.4. Biztosított vagyontárgyak

A biztosított tulajdonát képező alábbi ingóságok:

- nemesfémek, ékszerek, drágakövek;
- antik bútorok és antik tárgyak, képzőművészeti alkotások;
- valódi szőrmék, kézi csomózású szőnyegek, különleges textíliák;
- gyűjtemények.

Abban az esetben, ha a vagyoncsoport biztosítási összegét a szerződő értéktárgy lista alapján adja meg, akkor csak a fenti csoportbontásban külön értékkel megjelölt vagyontárgyak.

Nem terjed ki a biztosító kockázatviselése, ha a vagyontárgyak garázsban, padláson, pincében, tárolóban, melléképületben, nem lakás céljára szolgáló helyiségben vagy szabadban tartva károsodnak.

5.B.a.5. Biztosítási esemény

Az alapsomagban meghatározott következő biztosítási események:

- tűz;
- füst és koromszennyezés;
- robbanás;
- villámcsapás;
- villámcsapás másodlagos hatása;
- vihar;
- felhőszakadás;
- jégverés;
- hónyomás;
- árvíz;
- földrengés;
- földcsuszamlás, kő-, szikla- és földomlás;
- ismeretlen építmény, ismeretlen üreg beomlása;
- idegen jármű ütközése;
- idegen tárgy rádőlése;
- vízkár fedezeten belül – **elfolyt víz fedezet ebben a kiegészítő biztosításban nem szerepel:**
 - beázás;
 - kívülről érkező víz;
 - vezetékes vízkár;

- betöréses lopás, rablás – **az alapsomagban feltüntetett besurranás fedezet ebben a kiegészítő biztosításban nem szerepel** által okozott kár.

5.B.a.6. A biztosító szolgáltatása

A biztosító a szerződésben (kötvényben) meghatározott biztosítási összegig megtéríti a biztosított vagyontárgyak biztosítási esemény miatti károsodásának pótlási költségeit a II. Különös biztosítási feltételek 6. pontja szerint.

A biztosító a betöréses lopás károkat a szerződésben feltüntetett biztosítási összegben belül téríti meg, maximum a káridőponti védeltségi szinttől függően meghatározott limit összegig. A szolgáltatási limitösszegeket a „Függelék: betörésvédelmi szintek és összeghatárok” tartalmazza.

A káridőponti védelmi szint meghatározása a behatolás helye és módszere alapján történik. A védeltségi szint meghatározásánál nem vehető figyelembe az a védelmi berendezés, eszköz, elem, amely a kár bekövetkezésének időpontjában nem volt meg, vagy nem volt üzembe helyezve, illetve nem működött.

5.B.b. Készpénz

5.B.b.1. Biztosított

Az Alapsomag II. Különös biztosítási feltételek 1. pontjában meghatározott biztosított.

5.B.b.2. Területi és időbeli hatály

A biztosító kockázatviselése a kockázatviselési idő alatt, a szerződésen (kötvényen) feltüntetett kockázatviselési helyen bekövetkező, jelen különös feltételben részletezett biztosítási eseményre vonatkozik.

5.B.b.3. Biztosítási összeg

A biztosító a károkat a szerződésben meghatározott káreseményenkénti összeghatárig téríti meg, amely a szerződő választása alapján a szerződés létrejöttkor 10 000 forinttól (10 000 forintoként emelve) 500 000 forintig terjedhet.

5.B.b.4. Biztosított vagyontárgyak

A biztosítottak tulajdonát képező alábbi ingóságok:

- készpénz;
- Magyar Nemzeti Bank által jegyzett valuta;
- értékpapírok és betétkönyvek.

5.B.b.5. Biztosítási esemény

Az alapsomagban meghatározott következő biztosítási események:

- tűz;
 - füst és koromszennyezés;
 - robbanás;
 - villámcsapás;
 - villámcsapás másodlagos hatása;
 - vihar;
 - felhőszakadás;
 - jégverés;
 - hónyomás;
 - árvíz;
 - földrengés;
 - földcsuszamlás, kő-, szikla- és földomlás;
 - ismeretlen építmény, ismeretlen üreg beomlása;
 - idegen jármű ütközése;
 - idegen tárgy rádőlése;
 - vízkár fedezeten belül – **elfolyt víz fedezet ebben a kiegészítő biztosításban nem szerepel:**
 - beázás;
 - kívülről érkező víz;
 - vezetékes vízkár;
 - betöréses lopás, rablás – **az alapsomagban feltüntetett besurranás fedezet ebben a kiegészítő biztosításban nem szerepel** által okozott kár.
- Betöréses lopás, rablás esetén a 100 000 Ft értékhatár felett a készpénzt, valutát, betétkönyvet, értékpapírt értéktároló-**

ban (páncélszekrény, fali széf, bútorszéf) kell tartani. A biztosító a biztosítási összegben belül, a 100 000 Ft értékhatár feletti károkat az értéktároló MABISZ minősítése szerinti értékig téríti.

5.B.b.6. A biztosító szolgáltatása

A biztosító a szerződésben (kötvényben) meghatározott biztosítási összegig megtéríti a biztosított vagyontárgyak biztosítási esemény miatti károsodásának pótlási költségeit a II. Különös biztosítási feltételek 6. pontja szerint. A biztosító szolgáltatásának feltétele betöréses lopás esetén legalább a minimális mechanikai védelem a behatolás helyén, valamint a rendőrségi feljelentés megtétele.

A minimális mechanikai védelem meghatározását a „Függelék: betörésvédelmi szintek és összeghatárok” tartalmazza.

A káridőponti védelmi szint meghatározása a behatolás helye és módszere alapján történik. A védeltségi szint meghatározásánál nem vehető figyelembe az a védelmi berendezés, eszköz, elem, amely a kár bekövetkezésének időpontjában nem volt meg, vagy nem volt üzembe helyezve, illetve nem működött.

5.B.c. Különleges üveg

5.B.c.1. Biztosított

Az Alapcsomag II. Különös biztosítási feltételek 1. pontjában meghatározott biztosított.

5.B.c.2. Területi és időbeli hatály

A biztosító kockázatviselése a kockázatviselési idő alatt, a szerződésben (kötvényben) feltüntetett kockázatviselési helyen bekövetkező, jelen különös feltételben részletezett biztosítási eseményre vonatkozik.

5.B.c.3. Biztosítási összeg

A biztosító a károkat a szerződésben meghatározott összeghatárig téríti meg, amely a szerződés létrejöttkor 2 000 000 forintig terjedhet.

5.B.c.4. Biztosított vagyontárgyak

Az alábbi vagyontárgyak üvegezése, kerámia üvege vagy az üvegezést helyettesítő polikarbonát felülete (továbbiakban: üveg):

- növény- és üvegházak, meleg- és hidegágyak;
- medence-, jakuzzi-, dézsafürdő üvegfedése, kerti építmények üvegezése;
- csiszolt, metszett, ón, ólom- vagy rézbetétes üvegek;
- díszített üvegek, díszüvegezés, üvegmozaikok;
- fényvisszaverő, plexi és akril üvegek;
- színezett, maratott, homok fúvott üvegek;
- napkollektorok, napelemek;
- üveg tetőcserép;
- üvegasztalok;
- bútorüvegek;
- tükrök;
- akváriumok és terráriumok;
- tűzhelyek üvegkerámia főzőlapja;
- bármely tűzhely üvegteteje, üveg főzőlapja;
- sütő előlapja.

5.B.c.5. Biztosítási esemény

Biztosított vagyontárgyak üvegfelületeiben bekövetkező törés vagy repedéskár.

Nem biztosítási esemény, ha a biztosított üvegezések törése vagy repedése az épület, lakás építése, korszerűsítése, felújítása alatt következik be.

Nem téríti meg a biztosító:

- az építés, felújítás alatt álló épületek üvegezésének kárait;
- az üvegtáblát rögzítő tartószerkezet, annak elhasználódása vagy alakváltozása (deformálódása) miatt szükségessé váló javítások költségeit;
- a biztosítás megkötésekor már törött, repedt vagy toldott üvegekben keletkezett további károkat;
- bútorüvegek, tükrök antik jellegéből következő érték-többletet;
- a sérült üveget, tükröt magukban foglaló bútorok, keretek kárait;
- a kirakatszekrények, a név-, a reklám- és a cégtablák, valamint ezek tartószerkezetének kárait;

- az üveg felületen lévő bevonatok és fóliák (fényvédő, díszítő stb.) felületén karcolással, pattogzással keletkezett károkat, valamint kizárólag a bevonatok, fóliák kárait;
- kizárólag az üvegfelület díszítésében és festésében keletkezett károkat.
- az üvegezéssel kapcsolatos szakipari (mázolási, asztalos, lakatos, kőműves) munkák költségei, melyek nem az üvegtörés javításához kapcsolódnak,
- a sérült üvegszerkezetet magában foglaló épületelemek, nyílászárók gyártás technológiájából származó többletköltségek, (pl. üveggel egybeépített ajtópanel cseréje, a sérült nyílászáróba épített redőny, vagy bármilyen árnyékoló szerkezet többletköltsége stb.).

A napkollektorok, napelemek üvegezésének törés vagy repedéskára csak akkor tekinthető biztosítási eseménynek, ha a napelem, napkollektor, hőszivattyú vagyonsoport biztosítva van.

5.B.c.6. A biztosító szolgáltatása

A biztosító a szerződésben (kötvényben) meghatározott biztosítási összegig megtéríti a biztosítási esemény miatt károsodott biztosított üvegekkel, üvegezésekkel azonos méretű és üvegminőségű üvegszerkezet pótlásának, az üvegezés tartószerkezetének le- és felszerelésének költségeit, valamint az üvegre erősített biztonsági fólia üvegtörés miatti cseréjének költségeit.

5.B.d. Dugulás-elhárítás költségei

5.B.d.1. Biztosított

Az Alapcsomag II. Különös biztosítási feltételek 1. pontjában meghatározott biztosított.

5.B.d.2. Területi és időbeli hatály

A biztosító kockázatviselése a kockázatviselési idő alatt, a szerződésben (kötvényben) feltüntetett kockázatviselési helyen bekövetkező, jelen különös feltételben részletezett biztosítási eseményre vonatkozik.

5.B.d.3. Biztosítási összeg

A biztosító a károkat a szerződésben meghatározott káreseményenkénti összeghatárig téríti meg, amely a szerződő választása alapján a szerződés létrejöttkor 20 000 forinttól (20 000 forintonként emelve) 100 000 forintig terjedhet.

5.B.d.4. Biztosított vagyontárgyak

Az Alapcsomag II. Különös biztosítási feltételek 3.A. pontjában meghatározott és a szerződésben biztosított alábbi vagyonsoportok:

- főépület;
- melléképület.

Többlakásos épületben lévő lakásra szóló biztosítás esetén, az Alapcsomag II. Különös biztosítási feltételek 3.A.a. Főépület pontjában feltüntetett vagyontárgy abban az esetben is biztosított vagyontárgy, ha az a biztosítási szerződés alapcsomagban nincs feltüntetve biztosított vagyonsoportként.

5.B.d.5. Biztosítási esemény

Biztosítási eseménynek minősül, ha a lakóépület vagy lakás határoló falain belül lévő lefolyóvezetékek dugulásából származó hibák elhárításával a biztosítottnak költsége merül fel.

5.B.d.6. A biztosító szolgáltatása

A biztosító a szerződésben (kötvényben) meghatározott káreseményenkénti összeghatárig megtéríti a dugulás-elhárítás költségeit a II. Különös biztosítási feltételek 6. pontja szerint.

5.B.e. Építés-, szerelésbiztosítás

5.B.e.1. Biztosított

Az Alapcsomag II. Különös biztosítási feltételek 1. pontjában meghatározott biztosított.

5.B.e.2. Területi és időbeli hatály

A biztosító kockázatviselése a kockázatviselési idő alatt, a szerződésben (kötvényben) feltüntetett kockázatviselési helyen bekövetkező, jelen különös feltételben részletezett biztosítási eseményre vonatkozik.

5.B.e.3. Biztosítási összeg

A biztosító a károkat a szerződésben meghatározott káreseményenkénti összeghatárig téríti meg, amely a szerződő választása alapján a szerződés lét-

rejtettek 1 000 000 forinttól (1 000 000 forintonként emelve) 10 000 000 forintig terjedhet.

5.B.e.4. Biztosított vagyontárgyak

- a. Az alapsomagban biztosított alábbi vagyoncsoportok: medence, **nap-elem, napkollektor, hőszivattyú.**
- b. A biztosított tulajdonát képező és a főépület kockázatviselés helyén elhelyezett építőanyagok, építőgépek.

5.B.e.5. Biztosítási esemény

- a. Az alapsomagban meghatározott következő biztosítási események:
 - tűz;
 - füst és koromszennyezés;
 - robbanás;
 - villámcsapás;
 - villámcsapás másodlagos hatása;
 - vihar;
 - felhőszakadás;
 - jégverés;
 - hónyomás;
 - árvíz;
 - földrengés;
 - földcsuszamlás, kő-, szikla- és földomlás;
 - ismeretlen építmény, ismeretlen üreg beomlása
 - idegen jármű ütközése;
 - idegen tárgy rádőlése;
 - vízkár fedezeten belül – **elfolyt víz fedezet ebben a kiegészítő biztosításban nem szerepel:**
 - beázás;
 - kívülről érkező víz;
 - vezetékes vízkár;
 - betöréses lopás (**az alapsomagban feltüntetett rablás és besurranás fedezet ebben a kiegészítő biztosításban nem szerepel**) által okozott kár.
- b. Felújítás, bővítés, korszerűsítés esetén
 - A biztosított épület felújítási, bővítési, korszerűsítési munkáinak végzésével okozati összefüggésben, előre nem látható módon, baleset-szerűen, a biztosított lakó-, melléképületben és építményekben keletkezett dologi kár.

Biztosítással nem fedezett események és károk, kizárások és korlátozások:

- **bármely következményi kár, beleértve a kötbér, késedelem, nem teljesítés vagy szerződésmegszüntetés miatti veszteség;**
- **hibás tervezés miatti veszteségek és károk;**
- **melyek azért következtek be, mert az építető vagy építő magatartása műszaki irányelveket, szabályozást vagy a szakmára érvényes törvényes vagy hatósági előírásokkal kapcsolatos szabályokat sért meg;**
- **melyek olyan építőelemek, építőanyagok vagy alapanyagok használatából származnak, amelyeket nem vizsgáltak meg az érvényben lévő hatósági előírásoknak megfelelően, vagy amelyeket az előírás szerinti vizsgálat során az illetékes hatóság kifogásolt, vagy forgalomba hozatali engedély nélkül árusítanak;**
- **az alapsomagban felsorolt biztosítási eseményeken kívüli időjárási hatások miatt bekövetkező károk;**
- **használaton kívül helyezés miatt bekövetkező elhasználódás, tönkremenetel, korrózió, oxidáció és értékcsökkenés;**
- **betöréses lopásnak nem minősülő lopáskárok és olyan veszteségek és károk, melyek a rész-, illetve a teljes átadás vagy elszámolás során derülnek ki;**
- **használt építőanyagok ismételt beépítése;**
- **azok a szabadban tárolt, beépítésre váró építőanyagok, amelyek nedvességre érzékenyek.**

A biztosító szolgáltatásának feltétele, hogy a biztosított lakóépület az építési, felújítási, bővítési munkák kezdetekor rendeltetésének megfelelő állapotban legyen, valamint,

hogy az építési munkákra vonatkozó szükséges biztonsági intézkedéseket megtegyék. Az építési, felújítási, bővítési munkák során szükségessé váló biztonsági intézkedések költségei nem kerülnek térítésre.

5.B.e.6. A biztosító szolgáltatása

A biztosító a szerződésben (kötvényben) meghatározott káreseményenkénti összeghatárig megtéríti a biztosított vagyontárgyak biztosítási esemény miatti károsodásának helyreállítási vagy pótlási költségeit a II. Különös biztosítási feltételek 6. pontja szerint.

A biztosító a betöréses lopás károkat akkor téríti meg, a betörésvédelmi szint eléri a minimális mechanikai védelem szintjét. A védelmi szint meghatározását a „Függelék: betörésvédelmi szintek és összeghatárok” tartalmazza.

A káridőponti védelmi szint meghatározása a behatolás helye és módszere alapján történik. A védeltségi szint meghatározásánál nem vehető figyelembe az a védelmi berendezés, eszköz, elem, amely a kár bekövetkezésének időpontjában nem volt meg, vagy nem volt üzembe helyezve, illetve nem működött.

5.B.f. Lakóépületek rejtett hibáiból eredő károk

A biztosító erre a kiegészítő biztosításra nem nyújt fedezetet.

5.B.g. Assistance szolgáltatás

5.B.g.1. Biztosított

Az Alapsomag II. Különös biztosítási feltételek 1. pontjában meghatározott biztosított.

5.B.g.2. Területi és időbeli hatály

A biztosító kockázatviselése a kockázatviselési idő alatt, a szerződésen (kötvényen) feltüntetett kockázatviselési helyen bekövetkező, jelen különös feltételben részletezett biztosítási eseményre vonatkozik.

5.B.g.3. Biztosítási összeg

A biztosító a károkat a szerződésben meghatározott káreseményenkénti összeghatárig téríti meg, amely a szerződés létrejöttkor 100 000 forint.

5.B.g.4. Biztosított vagyontárgyak

Az alapsomagban biztosított főépület.

5.B.g.5. Biztosítási esemény

A biztosított főépület előre nem látható váratlan meghibásodása, valamint hirtelen, véletlenszerűen fellépő külső mechanikai hatás miatti károsodása következtében – a további károk és a balesetveszély megelőzése érdekében – szükséges és halaszthatatlan – a káresemény bekövetkezésétől számított 24 órán belül bejelentett – hibaelhárítás, aminek költségeit megtéríti a biztosító. Biztosítási esemény a főépület gépészeti, műszaki berendezéseinek meghibásodása vagy olyan váratlan külső mechanikai behatás következtében kialakult helyzet (vészhelyzet), amely sürgős és halaszthatatlan beavatkozást kíván a további károk és a balesetveszély megelőzése érdekében és a vészhelyzet az alábbi szakmák valamelyikét érinti:

- duguláselhárító;
- vízvezeték-szerelő;
- gázvezeték-szerelő;
- fűtésszerelő;
- villanszerelő;
- zárszerelő, zárjavító;
- üveges;
- tetőfedő.

Akkor nyújt szolgáltatást a biztosító, ha azt a káresemény bekövetkezésétől számított 24 órán belül telefonon bejelentik.

A biztosítási szerződés megkötésekor a telefonszám: +36 1 458 4431. A mindenkori aktuális telefonszámról kérjük, tájékozódjon a biztosító honlapján.

Nem biztosítási esemény:

- **a természetes elhasználódásból, karbantartás elmulasztásából eredő tartósan fennálló meghibásodás;**
- **ha a szolgáltatás keretében végzett hibaelhárítás helyén azért következik be ismételt meghibásodás, mert a biztosító közvetítése során megbízott szakipari vállalkozás munkatársa részéről – a műszakilag biztonságos működés érdekében – meghatározott további javításokat a biztosított elmulasztotta elvégeztetni;**

- a szakszerűtlenül végzett hibaelhárítással összefüggő meghibásodás, következményi kár;
- ha a biztosított a hibaelhárítás elkezdéséig nem gondoskodik a további károk megelőzéséről és nem teszi lehetővé a hibaelhárítás káresemény bekövetkezésétől számított 2 napon belüli elvégzését;
- gázkészülékek meghibásodása, leállása, valamint hibás működése.

A biztosító külön díj nélkül lehetővé teszi, hogy a biztosított különböző pl. biztonságtechnikával foglalkozó vállalkozások; utazási-, háztartási gépek javítását végző szolgáltatások nyitva tartása; szabadidős programok stb. ügyekben tájékoztatást kérjen a megadott telefonszáman.

A biztosító az asszisztencia szolgáltatás keretén belül lehetővé teszi a biztosítottnak az alább megnevezett tevékenységi körökben megbízható szakemberek szolgáltatásainak igénybevételét és a biztosított számára történő megszervezését. **A biztosító kizárólag az alábbiakban megnevezett szolgáltatások ajánlását, közvetítését és a biztosított igényeinek megfelelő megszervezését vállalja. A biztosított által igénybe vett szolgáltatás ellenértékét közvetlenül a vele szerződést kötő szolgáltatónak kell maradéktalanul kifizetnie.**

- háziápolás, idősgondozás;
 - gyermekfelügyelet;
 - fűtőkészülékek átvizsgálása;
 - káresemény (vészelhárítás) utáni helyreállítás;
 - betöréses lopás utáni helyreállítás;
 - olyan szórakoztató elektronikai cikkek és háztartási gépek javítása, amelyek kiskereskedelmi ára készülékenként legalább 35 000 Ft.
- A biztosított által igénybe vett szolgáltatás minőségével, teljesítésével kapcsolatban, valamint a szolgáltatás során okozott károkért közvetlenül a szolgáltató tartozik felelősséggel a megrendelője felé. A felmerülő kárigényt közvetlenül a szolgáltató részére kell benyújtani.

5.B.g.6. A biztosító szolgáltatása

- A biztosítási szerződés egyéb fedezeteiben biztosítási eseménynek minősülő hibaelhárítás elvégzésének időpontját a biztosítottal történt időpont egyeztetés után a biztosító közli az általa közvetített vállalkozás képviselőjével.
- A biztosító vállalja a biztosítási eseménynek minősülő hibaelhárításhoz szakipari tevékenységet folytató vállalkozások közvetítését.
- A biztosító viseli a biztosítási eseménynek minősülő hibaelhárítás költségeit, szabályosan kiállított számla ellenében – amely tartalmazza a kiszállási díjat, az anyagköltséget, a munkadíjat, valamint az áfát (általános forgalmi adót) – az adott kár helyreállításának műszakilag indokolt értékéig, legfeljebb a szerződésben a káreseményre megjelölt összegig.

A káreseményenként a szerződésben meghatározott összeget meghaladó hibaelhárítási költség a biztosítottat terheli. A biztosítottnak közvetlenül az adott munkát végző vállalkozás számára kell a felmerült többletköltséget megfizetni.

Amennyiben a hibaelhárítás az érvényben lévő otthonbiztosítási szerződés alapsomag különös feltételében és a biztosítási szerződésbe fedezetbe vont kiegészítő biztosítások különös feltételében meghatározott – „Assistance szolgáltatás”-on kívüli – biztosítási esemény miatt vált szükségessé, úgy a biztosított által hibaelhárításra kifizetett – számlával igazolt –, a szerződési feltételben a limitre meghatározott összegben felüli többletköltséget a biztosító, amennyiben az alapsomag alapján téríthető, megfizeti a biztosított részére.

A biztosított és a biztosító által ajánlott vállalkozás áll szerződéses jogviszonyban a biztosítási eseménynek minősülő hibaelhárítás elvégzése tekintetében.

A biztosított közvetlenül a szakipari vállalkozással szemben érvényesítheti garanciális, illetve kárigényét, mert a biztosító nem tartozik felelősséggel a szakipari vállalkozás tevékenységének szakszerűségéért, valamint a biztosított ingatlanban végzett hibaelhárítási munka során keletkező károkért.

Amennyiben biztosítási eseménynek nem minősülő meghibásodás, károsodás helyreállításához ajánlott szakipari vál-

lalkozást a biztosító, úgy ebben az esetben az elvégzett munka minden költsége a biztosítottat terheli.

Amennyiben a biztosító és a biztosító megbízása alapján kiszervezett tevékenységet végző szervezet közötti szerződés valamely okból megszűnik, a biztosítónak joga van jelen kiegészítő biztosítást az általános felmondási szabályoktól eltérő módon, szükség szerint időarányos díjvisszatérítés mellett a kiszervezett tevékenységet végző szervezettel fennálló szerződés megszűnésének időpontjára felmondani.

5.B.h. Épülettartozékok lopása

5.B.h.1. Biztosított

Az Alapsomag II. Különös biztosítási feltételek 1. pontjában meghatározott biztosított.

5.B.h.2. Területi és időbeli hatály

A biztosító kockázatviselése a kockázatviselési idő alatt, a szerződésen (kötvényen) feltüntetett kockázatviselési helyen bekövetkező, jelen különös feltételben részletezett biztosítási eseményre vonatkozik.

5.B.h.3. Biztosítási összeg

A biztosító a károkat a szerződésben meghatározott káreseményenkénti összeghatárig téríti meg, amely a szerződés létrejöttkor 500 000 forint.

5.B.h.4. Biztosított vagyontárgyak

Az alapsomagban biztosított főépület, melléképület, tároló, kerti építmény, medence és napelem, napkollektor, hőszivattyú vagyoncsoport vagyontárgyai.

5.B.h.5. Biztosítási esemény

A biztosított épületek, építmények külső térrel határolt felületeire vagy a tálajra, szakszerűen felszerelt épülettartozékok, felszerelések, berendezések, illetve a biztosított napelem, napkollektor, hőszivattyú vagyoncsoport vagyontárgyainak lopásából származó károkat téríti meg a biztosító, ha azok a járószinttől mért 3,0 m feletti magasságban szabályosan lettek felszerelve úgy, hogy az épület alkotórészéről, tartozékáról vagy valamely melléképületről, építményről, beépített eszköztől (pl. tűzlétra) el nem érhető.

Nem téríti meg a biztosító az utcafronti ereszcatornák levelező elemeiben leszereléssel, eltulajdonítással okozott károkat.

5.B.h.6. A biztosító szolgáltatása

A biztosító a szerződésben (kötvényben) meghatározott káreseményenkénti összeghatárig megtéríti a biztosított vagyontárgyak biztosítási esemény miatti károsodásának helyreállítási vagy pótlási költségeit a II. Különös biztosítási feltételek 6. pontja szerint.

5.B.i. Szolgáltatás-kimaradásból eredő károk

5.B.i.1. Biztosított

Az Alapsomag II. Különös biztosítási feltételek 1. pontjában meghatározott biztosított.

5.B.i.2. Területi és időbeli hatály

A biztosító kockázatviselése a kockázatviselési idő alatt, a szerződésen (kötvényen) feltüntetett kockázatviselési helyen bekövetkező, jelen különös feltételben részletezett biztosítási eseményre vonatkozik.

5.B.i.3. Biztosítási összeg

A biztosító a károkat a szerződésben meghatározott káreseményenkénti összeghatárig téríti meg, amely a szerződő választása alapján a szerződés létrejöttkor 50 000 forinttól (50 000 forintonként emelve) 500 000 forintig terjedhet.

5.B.i.4. Biztosított vagyontárgyak

Az alapsomagban biztosított vagyontárgyak.

5.B.i.5. Biztosítási esemény

- A biztosított fagyasztószekrényben, fagyasztórekeszben, hűtőládában 0 °C alatt tárolt élelmiszerek megromlásából adódó károk, amennyiben a hivatalos közellátást végző áramszolgáltató szolgáltatásának kimaradása megszakítás nélkül meghaladta a 6 óra időtartamot.
- A kockázatviselési helyként megjelölt ingatlan fűtését végző távhő-, valamint melegvíz- és gázellátásának kimaradásából származó a biztosítottat terhelő többlet energia költséget, amennyiben a szolgáltatás kimaradás megszakítás nélkül meghaladta a 12 óra időtartamot. Fűtéskimaradás esetén, ez csak a fűtési időnyre érvényes.
- A kockázatviselési helyként megjelölt ingatlan vezetékes internet szol-

gálatásának kimaradása megszakítás nélkül meghaladta a 6 óra időtartamot, és e miatt a Biztosítottnak többletköltsége keletkezett.

5.B.i.6. A biztosító szolgáltatása

A biztosító a szerződésben (kötvényben) meghatározott biztosítási eseményenkénti limitig megtéríti a hivatalos közellátást végző szolgáltatók üzemenzavarából származó közvetlen és közvetett károkat, ha a szolgáltatás kimaradása megszakítás nélkül eléri a biztosítási eseménynél meghatározott időtartamot.

A kárrendezésnek előfeltétele, a szolgáltatás kimaradás tényének, időtartamának, a kockázatviselés helye szerint illetékes szolgáltató által való igazolása.

5.B.j. Graffiti

5.B.j.1. Biztosított

Az Alapcsomag II. Különös biztosítási feltételek 1. pontjában meghatározott biztosított.

5.B.j.2. Területi és időbeli hatály

A biztosító kockázatviselése a kockázatviselési idő alatt, a szerződésen (kötvényben) feltüntetett kockázatviselési helyen bekövetkező, jelen különös feltételben részletezett biztosítási eseményre vonatkozik.

5.B.j.3. Biztosítási összeg

A biztosító a károkat a szerződésben meghatározott káreseményenkénti összeghatárig téríti meg, amely a szerződés létrejöttékor 50 000 forint.

5.B.j.4. Biztosított vagyontárgyak

Az alapcsomagban biztosított főépület, melléképület, tároló, kerti építmény, medence és napelem, napkollektor, hőszivattyú vagyonsorozat.

5.B.j.5. Biztosítási esemény

A biztosított vagyontárgyakban, a biztosítottak szempontjából idegen személyek által falfirkával, összefestéssel okozott károk.

Idegen személy: a szerződőn, a biztosítotton és a hozzátartozóikon kívüli természetes személyek.

5.B.j.6. A biztosító szolgáltatása

A biztosító a szerződésben (kötvényben) meghatározott káreseményenkénti összeghatárig megtéríti a biztosított vagyontárgyak biztosítási esemény miatti károsodásának helyreállítási költségeit a II. Különös biztosítási feltételek 6. pontja szerint.

5.B.k. Klímaberendezés biztosítás

A biztosító erre a kiegészítő biztosításra nem nyújt fedezetet.

Azonban az alapcsomagban a főépület vagyonsorozatban biztosított vagyontárgy az épületben felszerelt klímaberendezés is.

5.B.l. Zárcsere kulcselvesztés vagy kulcs törés miatt és kulcsok pótlása

A biztosító erre a kiegészítő biztosításra nem nyújt fedezetet.

Azonban a kiegészítő Assistance biztosításban, ha váratlan külső mechanikai behatás következtében kialakult helyzet (vészhelyzet) sürgős és halaszthatatlan beavatkozást kíván a további károk és a balesetveszély megelőzése érdekében és a vészhelyzet érinti a zárszerelő, zárjavító szakmát, akkor a biztosító az ott leírt feltételek esetén szolgáltatást nyújt.

5.B.m. Kerti bútor

5.B.m.1. Biztosított

Az Alapcsomag II. Különös biztosítási feltételek 1. pontjában meghatározott biztosított.

5.B.m.2. Területi és időbeli hatály

A biztosító kockázatviselése a kockázatviselési idő alatt, a szerződésen (kötvényben) feltüntetett kockázatviselési helyen bekövetkező, jelen különös feltételben részletezett biztosítási eseményre vonatkozik.

5.B.m.3. Biztosítási összeg

A biztosító a károkat a szerződésben meghatározott káreseményenkénti összeghatárig téríti meg, amely a szerződő választása alapján a szerződés létrejöttékor 50 000 forinttól (50 000 forintként emelve) 2 000 000 forintig terjedhet.

5.B.m.4. Biztosított vagyontárgyak

Az alapcsomagban biztosított háztartási ingóságok esetén, a biztosított tulajdonában lévő (nem bérelt vagy őrzésre átvett) szabadban tárolt, rendelkezése szerint kültéri használatra szolgáló:

- kerti bútorok (például hintaágy, asztal, szék, napozó);
- kerti gyerekjátékok (például kerti hinta, homokozó);
- nem helyhez kötött kerti főző és sütőberendezések (például grillsütő);
- nem helyhez kötött kerti világítás;
- kerti gép (például fűkasza, fűnyíró, robotfűnyíró).

Biztosított vagyontárgy továbbá a fentiekben fel nem sorolt, de a háztartási ingóságok vagyonsorozatban biztosított vagyontárgy.

5.B.m.5. Biztosítási esemény

a. Az alapcsomagban meghatározott következő biztosítási események:

- tűz;
- füst és koromszennyezés;
- robbanás;
- villámcsapás;
- villámcsapás másodlagos hatása;
- vihar;
- felhőszakadás;
- jégverés;
- hónyomás;
- árvíz;
- földrengés;
- földcsuszamlás, kő-, szikla- és földomlás;
- ismeretlen építmény, ismeretlen üreg beomlása
- idegen jármű ütközése;
- idegen tárgy rádőlése által okozott kár.

b. Legalább 140 cm magas zárt kerítéssel rendelkező telekről történő el-tulajdonítás, rongálás okozta kár.

5.B.m.6. A biztosító szolgáltatása

A biztosító a szerződésben (kötvényben) meghatározott káreseményenkénti összeghatárig megtéríti a biztosított vagyontárgyak biztosítási esemény miatti károsodásának helyreállítási vagy pótlási költségeit a II. Különös biztosítási feltételek 6. pontja szerint.

A biztosító szolgáltatásának feltétele eltulajdonítási, rongálási károk esetén a rendőrségnél tett feljelentés.

5.B.n. Kerti dísznövénybiztosítás

5.B.n.1. Biztosított

Az Alapcsomag II. Különös biztosítási feltételek 1. pontjában meghatározott biztosított.

5.B.n.2. Területi és időbeli hatály

A biztosító kockázatviselése a kockázatviselési idő alatt, a szerződésen (kötvényben) feltüntetett kockázatviselési helyen bekövetkező, jelen különös feltételben részletezett biztosítási eseményre vonatkozik.

5.B.n.3. Biztosítási összeg

A biztosító a károkat a szerződésben meghatározott káreseményenkénti összeghatárig téríti meg, amely a szerződő választása alapján a szerződés létrejöttékor 20 000 forinttól (20 000 forintként emelve) 600 000 forintig terjedhet.

5.B.n.4. Biztosított vagyontárgyak

Az alapcsomagban biztosított háztartási ingóságok esetén, a kertben, teraszon, balkonon, tetőn kihelyezett vagy beültetett dísznövények. Ilyenek pl. a balkonnövények, a sziklakerti növények, a fák, sorfák, sövények, szolite-rek, futónövények, virágágyai növények, talajtakarók, vízinövények, szobanövények.

A dísznövények azon növények, amelyeket esztétikai értékük miatt ültetünk vagy használunk fel. Ez lehet szép vagy különleges megjelenésű, illetve kedvező környezeti hatású (pl. szélvédelem, erózió-, por-, zaj csökken-tés), amelyet nem fogyasztásra szánunk.

A fás szárú dísznövényt díszfának (ha fa) vagy díszcserjének (ha cserje), a tet-szetős virágot fejlesztő lágy szárú dísznövényt pedig virágnak is nevezzük.

5.B.n.5. Biztosítási esemény

a. Az alapcsomagban meghatározott következő biztosítási események:

- tűz;
- füst és koromszennyezés;
- robbanás;
- villámcsapás;
- villámcsapás másodlagos hatása;

- vihar;
- felhőszakadás;
- jégverés;
- hónyomás;
- árvíz;
- földrengés;
- földcsuszamlás, kő-, szikla- és földomlás;
- ismeretlen építmény, ismeretlen üreg beomlása
- idegen jármű ütközése;
- idegen tárgy rádőlése által okozott kár.

b. Legalább 140 cm magas zárt kerítéssel rendelkező telekről történő eltulajdonítás, rongálás okozta kár.

5.B.n.6. A biztosító szolgáltatása

A biztosító a szerződésben (kötvényben) meghatározott káreseményenkénti összeghatárig megtéríti a biztosított vagyontárgyak biztosítási esemény miatt elpusztult növények újra telepítésének költségét.

A biztosító szolgáltatásának feltétele eltulajdonítási, rongálási károk esetén a rendőrségnél tett feljelentés.

Nem téríti meg a biztosító:

- a sérült növényzet eltávolításának és elszállításának költségeit;
- a sérült növényzet és az újratelepített növényzet közötti méretbeli, fejlettségi eltérések miatt keletkezett károkat.

5.B.o. Lábán álló növényzet biztosítása

5.B.o.1. Biztosított

Az Alapcsomag II. Különös biztosítási feltételek 1. pontjában meghatározott biztosított.

5.B.o.2. Területi és időbeli hatály

A biztosító kockázatviselése a kockázatviselési idő alatt, a szerződésen (kötvényben) feltüntetett kockázatviselési helyen bekövetkező, jelen különös feltételben részletezett biztosítási eseményre vonatkozik.

5.B.o.3. Biztosítási összeg

A biztosító a károkat a szerződésben meghatározott káreseményenkénti összeghatárig téríti meg, amely a szerződő választása alapján a szerződés létrejöttékor 20 000 forinttól (20 000 forintként emelve) 200 000 forintig terjedhet.

5.B.o.4. Biztosított vagyontárgyak

Az alapcsomagban biztosított háztartási ingóságok esetén, az emberi vagy állati fogyasztásra termesztett haszonnövények, amelyek még nem kerültek betakarításra. Ilyenek például a gabonák, a zöldségek, a gyümölcsök, a fűszernövények.

5.B.o.5. Biztosítási esemény

e. Az alapcsomagban meghatározott következő biztosítási események:

- tűz;
- füst és koromszennyezés;
- robbanás;
- villámcsapás;
- villámcsapás másodlagos hatása;
- vihar;
- felhőszakadás;
- jégverés;
- hónyomás;
- árvíz;
- földrengés;
- földcsuszamlás, kő-, szikla- és földomlás;
- ismeretlen építmény, ismeretlen üreg beomlása
- idegen jármű ütközése;
- idegen tárgy rádőlése által okozott kár.

f. Legalább 140 cm magas zárt kerítéssel rendelkező telekről történő eltulajdonítás, rongálás okozta kár.

Biztosítási eseménynek az a kár minősül, amely a biztosított növénykultúrában olyan veszteséget eredményez, amely miatt a terület újratelepítése szükséges, vagy a termésvesztés mértéke meghaladja az 50%-ot.

5.B.o.6. A biztosító szolgáltatása

A biztosító a szerződésben (kötvényben) meghatározott káreseményenkénti összeghatárig megtéríti a biztosított vagyontárgyakban a biztosítási esemény miatt bekövetkezett termény-, termésvesztést, vagy a biztosított növények újra telepítésének költségeit.

A biztosító a saját használatra termesztett kultúrákban bekövetkező károkat téríti meg.

A biztosító szolgáltatásának feltétele eltulajdonítási, rongálási károk esetén a rendőrségnél tett feljelentés.

Nem téríti meg a biztosító:

- a sérült növényzet eltávolításának és elszállításának költségeit;
- a sérült növényzet és az újratelepített növényzet közötti méretbeli, fejlettségi eltérések miatt keletkezett károkat;
- mezőgazdasági őstermelői, mezőgazdasági termelőtevékenységek keretében termesztett haszonnövényeket ért károkat és az abból eredő hozamvesztéseket;
- más káresemények által okozott károkat, különösen növényi károkozók, növénybetegségek, emberi közrehatás vagy mulasztás miatt bekövetkezett károkat (például árvíz idején hatósági intézkedés);
- kiszáradás, kifagyás miatti károkat.

5.B.p. Sporteszköz és sportfelszerelés

A biztosító erre a kiegészítő biztosításra nem nyújt fedezetet.

Azonban az alapcsomagban a háztartási ingóság vagyongcsoportban biztosított vagyontárgyak azok a be nem épített, egy háztartásban szokásos mennyiségű vagyontárgyak, amelyek a biztosítottak személyes használatára szolgálnak.

5.B.q. Hobbi- és kisállatbiztosítás

5.B.q.1. Biztosított

Az Alapcsomag II. Különös biztosítási feltételek 1. pontjában meghatározott biztosított.

5.B.q.2. Területi és időbeli hatály

A biztosító kockázatviselése a kockázatviselési idő alatt, Magyarország területén bekövetkező, jelen különös feltételben részletezett biztosítási eseményre vonatkozik.

5.B.q.3. Biztosítási összeg

A biztosító a károkat a szerződésben meghatározott káreseményenkénti összeghatárig téríti meg, amely a szerződő választása alapján a szerződés létrejöttékor 50 000 forinttól (50 000 forintként emelve) 500 000 forintig terjedhet.

5.B.q.4. Biztosított (vagyontárgyak) hobbi- és kisállat

A biztosítás arra az állatra terjed ki:

- amely a kár bekövetkezésének időpontjában már betöltötte a 4 hónapos életkort, de meg nem töltötte be a születésétől számított 7. életévet, és
- amelyet elektronikus (mikrochipes) állatazonosító rendszer alkalmazásával megjelöltek és
- amely, ha még nem érte el az egy éves életkort, akkor 4 hónapos életkorig legalább két alkalommal gyógyszerkészítménnyel féregtelenítettek és megkapta az előírt és a kornak megfelelő oltásokat. Ezek az oltások az alábbiak:
 - kutya esetén: szopornyica, Rubarth-kor (kutyák fertőző májgyulladás), leptospirosis, parvovirus, veszettség ellen;
 - macska esetén: rhinotracheitis herpeszvírus okozta légcsőgyulladás), panleukopenia és calicivírusos nátha ellen;
- amely, ha már elérte az egy éves életkort, akkor az aktuális időpontot megelőző egy éven belül megkapta a szükséges emlékeztető oltásokat (veszettség elleni oltás és a kombinált oltás) és gyógyszerkészítménnyel féregtelenítettek. Ha ebbe az időszakba beleesik az előző pontban felsorolt oltások valamelyike, akkor annak megléte szükséges.

5.B.q.5. Biztosítási esemény

A biztosítottnak igazoltan tulajdonát képező biztosított házikedvenc kutya, macska balesete vagy betegsége.

5.B.q.6. A biztosító szolgáltatása

A biztosító a szerződésben meghatározott limitig téríti meg a biztosítottnak igazoltan tulajdonát képező kutya, macska:

- balesete, betegsége miatt orvosi indokolt hivatalos számlával igazolt állatorvosi kezelési költségeit, vagy
- baleset következtében történő elhullása esetén a hatósági engedéllyel rendelkező kisállat-temetkezést folytató vállalkozás által végzett temetés, illetve hamvasztás hivatalos számlával igazolt költségeit.

Nem téríti meg a biztosító az alábbi állatorvosi kezelések költségeit:

- amelyet a biztosítási szerződés bármely okból történő megszűnése után végeztek;
- amelyet a kockázatviselés kezdete előtt kezdődött betegséggel, annak kiújulásával, vagy bekövetkezett balesettel kapcsolatban végeztek;
- a betegségeket megelőző (preventív) állatorvosi beavatkozások (pl. védőoltások, külső és belső élősködők elleni kezelések) és vizsgálatok;
- az ivartalanítási műtét (kivéve, ha az ivartalanítási műtét elvégzése betegség miatt válik közvetlenül indokolttá);
- a kozmetikai jellegű beavatkozások, műtétek (pl. fül- és farokvágás, fogkezelés és -pótlás, karmok eltávolítása);
- a szervátültetés és a szervátültetéshez kapcsolódó kezelések;
- az állat viselkedési problémájával, annak kezelésével, valamint az állat képzésével kapcsolatos kezelések;
- az állat túlsúlyának és az abból származó betegségeinek kezelése, kivéve, ha a túlsúlyos állapot maga is egy diagnosztizált betegség következménye;
- a bejelentési kötelezettség alá eső betegségek – ilyen például a vesetzetség – kezelése;
- az idegen tárgy lenyeléséből származó állatorvosi kezelés, ha nem telt el legalább tizenkét hónap a korábbi ilyen kárbejelentéstől.

Nem téríti meg a biztosító

- azon betegségekre vonatkozó költségeket, amely betegségek ugyanabból a körülményből fakadnak, amelyekre már nyújtott szolgáltatást a biztosító;
- az állatorvos kiszállásának költségét, kivéve, ha az állatorvos igazolja, hogy az állat szállítása súlyosan veszélyeztetné a kisállat egészségét;
- az állatorvos által felírt gyógyszerek, gyógykészítmények költségét (kivéve, ha ezeket az orvosi ellátással egyidőben került a biztosított állatnak beadásra);
- az állatorvosi kezeléshez kapcsolódó speciális étrend és diéta költségeit;
- azon állatorvosi tevékenységek azon költségeit, amely nem képezi a kezelés lényegi részét – ilyen például az állat állatorvoshoz szállításának költsége;
- a kisállat eutanáziájának költségeit, kivéve az állat megszüntethetetlen vagy csak hosszú időtartamú kezeléssel megszüntethető szenvedése esetében;
- a baleset miatti elpusztulás igazolására szolgáló állatorvosi kórlap kiállításának költségét;
- azokat a költségeket, amelyek olyan balesetből vagy betegségből származnak, amelyeket a biztosított, vagy a biztosított által az állat gondozásával megbízott személy szándékos magatartása vagy súlyos gondatlansága idézett elő;
- a 2. számú mellékletben szereplő fajtadispozíciós megbetegedések, örökletes terheltségek és állapotok kezelése során felmerülő költségeket. Kérjük, olvassa el a mellékletet!

5.B.q.7. Fogalom meghatározás

a. Állatorvosi kezelés költsége

A biztosított állat baleset vagy betegség miatti gyógykezelésével összefüggő állatorvosi munkadíj, laboratóriumi és képalkotó vizsgálatok díja a biztosított állat gyógykezelésével összefüggő műtét során az állat szervezetébe kerülő implantátum ára, valamint a biztosított állatot ke-

zelő állatorvos által az állatnak közvetlenül beadott diagnosztikumok és gyógyszerkészítmények ára.

A jelen biztosítás szempontjából nem tartoznak az állatorvosi kezelési költségek körébe az alternatív gyógyászati módszer alkalmazásával kapcsolatos költségek, még akkor sem, ha azt szakképzett állatorvos nyújtja.

b. Baleset

Az olyan előre nem látható véletlenül bekövetkező esemény, ami a biztosított kutya, macska sérülését, betegségét, illetve elhullását okozza. Balesetnek minősül a mérgezés, a különféle tárgyak – idegentest – lenyelése is.

c. Betegség

A szerződésben meghatározott kockázatviselés kezdetét követően kialakult betegség az élő szervezet életfolyamatainak abnormális állapota, az egészség ellentéte, a szervezet egyensúlyának felborulása. Betegség a test olyan állapota, amely testi fájdalomban vagy valamely funkció rendellenes működésben nyilvánul meg.

5.B.r. Síremlék és kegyeleti biztosítás

5.B.r.1. Biztosított

Az Alapcsomag II. Különös biztosítási feltételek 1. pontjában meghatározott biztosított.

5.B.r.2. Területi és időbeli hatály

A biztosító kockázatviselése a kockázatviselési idő alatt, az adott biztosított vagyontárgy esetében a szerződésen (kötvényen) a vagyontárgynál megjelölt beazonosítható sírhely területén bekövetkező, jelen különös feltételben részletezett biztosítási eseményre vonatkozik.

5.B.r.3. Biztosítási összeg

A biztosító a károkat a szerződésben a sírhelyekre meghatározott biztosítási összeghatárig téríti meg.

Azonban rongálás, vandalizmus károkozás esetén a szerződés létrejöttékor a biztosítási eseményenkénti limit összege 50 000,-forint.

5.B.r.4. Biztosított vagyontárgyak

A temető igazgatóságának nyilvántartása szerint a biztosított(ak) tulajdonában, birtokában, kezelésében, gondozásában lévő, a szerződésben (kötvényben) beazonosítható módon megjelölt síremlék, kriptá.

5.B.r.5. Biztosítási esemény

- a. Az alapcsomagban meghatározott következő biztosítási események:
- tűz;
 - füst és koromszennyezés;
 - robbanás;
 - villámcsapás;
 - villámcsapás másodlagos hatása;
 - vihar;
 - felhőszakadás;
 - jégverés;
 - hónyomás;
 - árvíz;
 - földrengés;
 - földcsuszamlás, kő-, szikla- és földomlás;
 - ismeretlen építmény, ismeretlen üreg beomlása
 - idegen jármű ütközése;
 - idegen tárgy rádölése;
 - vízkár fedezeten belül – **elfolyt víz fedezet ebben a kiegészítő biztosításban nem szerepel:**
 - beázás;
 - kívülről érkező víz;
 - vezetékes vízkár;
 - betöréses lopás **(az alapcsomagban feltüntetett rablás és besurranás fedezet ebben a kiegészítő biztosításban nem szerepel)**

által okozott kár.

b. A biztosítottak szempontjából idegen személyek által, a biztosított vagyontárgyban rongálással, vandalizmussal okozott károk.

Idegen személy: a szerződőn, a biztosítotton és a hozzátartozóikon kívüli természetes személyek.

Nem téríti meg a biztosító:

- a sír (kriptá) emberi erővel, illetve segédeszköz használata nélkül mozdítható – nem fixen rögzített – dekorációjában,

kegyeleti tárgyaiban (váza, növénytál, mécses-tartó, koszorú, művirág, pad stb.) keletkezett károkat;

- **a sír (kripta) üvegfelületében, üvegezésében keletkezett károkat;**
- **növényekben (telepített, vágott) keletkezett károkat;**
- **a sír (kripta) avultságával, karbantartásának elmulasztásával összefüggő károkat;**
- **feliratok kopása;**
- **talaj ráesése vagy beomlása által okozott károkat;**
- **süllyedés miatt keletkezett károkat;**
- **koszolódás, viasz folyása miatt keletkező károkat;**
- **növényi és állati eredetű szennyeződés (pl. mohásodás, állati ürülék) miatt keletkező károkat;**
- **nem megfelelő módon, eszközökkel vagy vegyi anyagokkal történt tisztításból eredő károkat;**
- **a temető igazgatósága vagy általa bármilyen temetői tevékenység végzésére megbízottak által okozott károkat;**
- **síremlékre felszerelt feliratok lopását, rongálását;**
- **sírkőkészítő, temetkezési társaság tevékenységéből eredő, illetve temetéssel kapcsolatban keletkezett károkat.**

5.B.r.6. A biztosító szolgáltatása

A biztosító a biztosított vagyontárgy, jelen kiegészítő biztosítás

- 5.B.r.5. a. pontjában felsorolt biztosítási esemény miatti károsodása esetén, a károsodott vagyontárgy szerződésben (kötvényben) feltüntetett biztosítási összegéig;
- 5.B.r.5. b. pontjában szereplő biztosítási esemény miatti károsodása esetén, a szerződésben (kötvényben) feltüntetett biztosítási eseményenkénti limitig, amely a szerződés létrejöttkor 50 000 forint megtéríti a biztosított vagyontárgy helyreállítási vagy pótlási költséget, a II. Különös biztosítási feltételek 6. pontja szerint.

A rongálási, vandalizmus károk esetében a biztosító térítésének feltétele a rendőrségnél tett feljelentés.

5.B.s. Kiterjesztett garancia

A biztosító erre a kiegészítő biztosításra nem nyújt fedezetet.

5.B.t. Okos eszköz biztosítás (beleértve az okos otthon eszközöket)

A biztosító erre a kiegészítő biztosításra nem nyújt fedezetet.

Azonban az alapsomagban

- a háztartási ingóság vagyongcsoportban biztosított vagyontárgyak azok a be nem épített vagyontárgyak (gépek, berendezések), amelyek egy általános háztartás viteléhez szükségesek;
- az épület vagyontárgyakhoz tartoznak még azok a kockázatviselési helyen vagy a biztosított lakást magába foglaló épületen szakszerűen rögzített, illetve telepített, az épület vagy építmény rendeltetészerű és biztonságos használatához, működéséhez, működtetéséhez szükséges műszaki és technológiai berendezések, épülethez rögzített gépészeti és egyéb felszerelési tárgyak is, melyek az épület rendeltetészerű használatához szükségesek.

5.B.u. Elmaradt bérleti díj biztosítás

5.B.u.1. Biztosított

Az Alapsomag II. Különös biztosítási feltételek 1. pontjában meghatározott biztosított.

5.B.u.2. Területi és időbeli hatály

A biztosító kockázatviselése a kockázatviselési idő alatt, a szerződésen (kötvényen) feltüntetett kockázatviselési helyen bekövetkező, jelen különös feltételben részletezett biztosítási eseményre vonatkozik.

5.B.u.3. Biztosítási összeg

A biztosító a károkat a szerződésben meghatározott káreseményenkénti limitig téríti meg, amely a szerződés létrejöttkor 500 000 forint, de maximum 6 hónap.

5.B.u.4. Biztosított vagyontárgyak

Az alapsomagban biztosított főépület, melléképület.

5.B.u.5. Biztosítási esemény

Az alapsomagban meghatározott biztosítási esemény miatt a bérbe adott lakásban, családi házban, melléképületben oly mértékű kár keletkezik,

hogy a lakás, ház vagy melléképület bérlője jogszabály vagy bérleti szerződés alapján megtagadja a lakbér egészének vagy egy részének fizetését.

5.B.u.6. A biztosító szolgáltatása

A biztosító az elmaradt bérleti díjat **az ingatlan lakhatóvá válásának időpontjáig**, de legfeljebb a szerződésben meghatározott időpontig és összegig téríti meg.

A biztosítási szolgáltatás feltétele a káresemény időpontjában érvényes bérleti szerződés másolatának becsatolása.

5.B.v. Elvesztett okmányok pótlása

5.B.v.1. Biztosított

Az Alapsomag II. Különös biztosítási feltételek 1. pontjában meghatározott biztosított.

5.B.v.2. Területi és időbeli hatály

A biztosító kockázatviselése a kockázatviselési idő alatt, a világon bárhol bekövetkező, jelen különös feltételben részletezett biztosítási eseményre vonatkozik.

5.B.v.3. Biztosítási összeg

A biztosító a károkat a szerződésben meghatározott káreseményenkénti összeghatárig téríti meg, amely a szerződés létrejöttkor 50 000 forint.

5.B.v.4. Biztosított vagyontárgyak

a. Személyes okmányok

A biztosítási szerződés szempontjából személyes okmány a személyazonosító igazolvány, lakcímkártya, adókártya, diákigazolvány, pedagógus igazolvány, mozgáskorlátozottak parkolási engedélye, TAJ kártya.

b. Egyéb okmányok

A biztosítási szerződés szempontjából egyéb okmány a jogosítvány; a gépjármű forgalmi engedélye, ha a gépjármű tulajdonosa vagy az üzemeltetője a biztosított; útlevél.

c. Bankkártya

A felügyeleti hatóság engedélyével Magyarországon működő banknál vezetett, a biztosított lakossági forint vagy deviza számlájához tartozó bankkártya (MC, VISA, EDC, ATM stb.), hitelkártya.

5.B.v.5. Biztosítási esemény

A biztosított vagyontárgyak világon bárhol történő elvesztése, ellopása.

5.B.v.6. A biztosító szolgáltatása

A biztosító a szerződésben (kötvényben) meghatározott biztosítási eseményenkénti limitig megtéríti a biztosított vagyontárgy elvesztése, ellopása miatt felmerülő és hivatalos dokumentumokkal igazolt letiltásának, pótlásának költségeit, ha azok nem voltak díjmentesek, illetve bankkártya pótlás esetén a bank által nem kerülnek megtérítésre vagy jóváírásra.

A biztosítás nem nyújt fedezetet:

- **az elvesztett vagy ellopott bankkártyával, hitelkártyával való visszaélés (pl. jogosulatlan pénzfelvétel, vásárlás) miatt bekövetkező károokra;**
- **a személyes és egyéb okmányok jogtalan használatából eredő károokra.**

5.B.w. Balesetbiztosítás

5.B.w.1. Biztosított

Az a természetes személy, aki

- aki az alapsomag szerződésén (kötvényén) név szerint biztosítottként van feltüntetve;
- az a pontban megnevezett biztosított hozzátartozói, akik lakcímkártyáján lakóhelyként vagy hatályos tartózkodási helyként
 - a kockázatviselés helye vagy
 - a biztosított lakcímkártyáján lakóhelyként vagy hatályos tartózkodási helyként megjelölt címe szerepel.

5.B.w.2. Kedvezményezett

Kedvezményezett az a személy, aki a biztosítási esemény bekövetkezése esetén a kiegészítő biztosítás szolgáltatásának igénybevételére jogosult. A szolgáltatás teljesítése előtt a biztosító a kedvezményezett személyazonosságát ellenőrzi.

A biztosítási szerződésben kedvezményezett lehet a szerződésben megnevezett személy. Ilyen személyek hiányában, vagy ha a kedvezményezett megnevezése nem volt érvényes a biztosítási esemény időpontjában, a biztosított vagy örököse.

Nem érvényes a kedvezményezett kijelölése, ha a szerződést a biztosított hozzájárulása nélkül kötötték meg.

A szerződő fél a kedvezményezettet a biztosítóhoz címzett és a biztosítónak eljuttatott írásbeli nyilatkozattal jelölheti ki, és a biztosítási esemény bekövetkezéséig bármikor ugyanilyen formában a kijelölését visszavonhatja, vagy a kijelölt kedvezményezett helyett más kedvezményezettet nevezhet meg. Amennyiben nem a biztosított a szerződő fél, mindezekhez a biztosított írásbeli hozzájárulása szükséges.

Amennyiben a szerződő fél a biztosítotthoz vagy a kedvezményezetthez intézett írásbeli nyilatkozattal kötelezettséget vállal arra, hogy a kedvezményezett kijelölését folyamatosan hatályban tartja, a kedvezményezett kijelölését nem lehet visszavonni vagy megváltoztatni azon személy hozzájárulása nélkül, akinek részére a kötelezettségvállalást tették. A szerződő fél nyilatkozatáról a biztosítót tájékoztatni kell.

A kedvezményezett kijelölése hatályát veszti, ha a kedvezményezett a biztosítási esemény bekövetkezése előtt meghal vagy jogutód nélkül megszűnik.

5.B.w.3. Területi és időbeli hatály

Baleseti eredetű biztosítási esemény esetén a biztosító kockázatviselése a kockázatviselési idő alatt, a világon bárhol bekövetkező, jelen különös fel-tételben részletezett biztosítási eseményre vonatkozik.

Díjvisszatérítés baleseti eredetű keresőképtelenség biztosítási esemény esetén a területi hatály a magyar társadalombiztosítási szabályokban foglaltak szerint Magyarországon járó betegállományra korlátozódik.

5.B.w.4. Biztosítási összeg

A balesetbiztosítás szolgáltatási elemenkénti, kezdeti biztosítási összegei biztosítottanként:

- díjvisszatérítés esetére: maximum 6 hónap biztosítási díj;
- a szerződő választása alapján 200 000 forinttól (200 000 forintonként emelve) 2 000 000 forintig terjedhet
 - baleseti halál esetén a választott biztosítási összeg 100%-a;
 - baleseti eredetű 10-100%-os rokkantság esetén a választott biztosítási összeg rokkantság fokának megfelelő hányada;
 - baleseti eredetű 1-9%-os rokkantság esetén a választott biztosítási összeg 1,25%-a;
 - baleseti égési sérülés esetén a választott biztosítási összeg 100%-a.

5.B.w.5. Biztosítási esemény

a. Díjvisszatérítés baleseti eredetű keresőképtelenségre

A biztosítottnak a kockázatviselés kezdetéhez képest előzmény nélkül bekövetkezett, balesetből eredő, 30 (harminc) egymást követő napot meghaladó folyamatos, saját jogú (az arra jogosult kórház, illetve orvos által igazolt) keresőképtelensége.

b. Baleseti halál

A kockázatviselési idő alatt a biztosított balesetből eredően bekövetkező halála.

c. Baleseti eredetű rokkantság

A kockázatviselési idő alatt a biztosított balesetből eredően bekövetkező rokkantsága.

d. Baleseti égési sérülés

Harmadfokú égési sérülés, amely a testfelszín legalább 20%-át érinti, ahogyan ezt a un. „9-es szabály” vagy a „Lund and Browder Body Surface Chart” által mérik.

A biztosító nem teljesít szolgáltatást, ha a biztosítási esemény:

- a kockázatviselés kezdetét követő öngyilkosság, öngyilkossági kísérlettel, öncsonkítással vagy annak kísérletével összefüggő események;
- olyan keresőképtelenség, amely nem a biztosított balesetével összefüggő egészségi állapota miatt következett be (például – de nem kizárólagosan – gyermekápolás miatt);
- a kockázatviselés kezdete előtt bármely okból már sérült, csonka, nem ép vagy funkciójában korlátozott testrészek, szervek és ezek állapotával, a már meglévő betegségekkel, maradandó egészségkárosodásokkal összefüggésben következett be; valamint
- biztosított által versenyszerűen űzött sporttevékenység

során (versenyen vagy edzésen) bekövetkező balesetekre;

- a repülőeszközök, továbbá ejtőernyő (ideértve az ugrót szállító légi eszközt is) használatából eredő balesetekre, kivéve az olyan baleseteket, amelyeket a biztosított személy légi jármű utasaként, a polgári légi forgalomban engedélyezett járművön vagy személyforgalomban engedélyezett és kijelölt katonai légi járművön polgári utasként szenved el (utasnak az minősül, aki a légi járműnek nem üzembentartója és nem tartozik a személyzethez);
- gépi erővel hajtott szárazföldi vagy légi, vagy vízi járművel országos vagy nemzetközi sportversenyen történő részvétel következtében, vagy ilyen versenyre való felkészülés (edzés) keretében következnek be;
- motoros járművek versenyén vagy edzésein a nézőt érő balesetekre (ideértve a teszt-túrákat és a rally versenyeket is);
- az országos és nemzetközi síugró, bob, sítob versenyeken (edzéseken) a nézőt érő balesetekre;
- a biztosított vezetői engedély vagy más szükséges hatósági engedély nélküli, vagy ittas állapotával okozati összefüggésben történt vasúti, légi, vízi, közúti jármű és gépjármű vezetése közben, ideértve a nem közforgalmi úton történt gépjárművezetést is;
- a biztosított súlyosan ittas állapotával (2,51 ezrelék vagy ennél magasabb véralkoholszint) okozati összefüggésben következett be;
- kábítószert vagy bódító hatású anyag, továbbá nem orvos által előírt gyógyszer fogyasztása miatti tudatzavar vagy a belátási képesség csökkenése miatt történt;
- mentális- és viselkedészavarokkal összefüggésben történt;
- a biztosított által végzett (vagy végeztetett) gyógyeljársokból, beavatkozásokból fakadó következményekre, ha indítóokuk nem biztosítási esemény;
- ha a biztosítási eseményt öngyógyítás okozta;
- orvosilag nem indokolt műtétekből, kórházi ápolásból, gyógyító eljárásokból, vagy sebészeti beavatkozásokból ered;
- ha a biztosítási esemény nem orvosi szakvégtzettségű egyén általi kezeléssel összefüggésben következett be;
- szívinfarktus, epilepszia és agyvérzés miatti balesetek következménye;
- ha a biztosítási esemény a biztosított HIV vírus fertőzöttsége, AIDS betegsége miatt következett be;
- olyan csonttörés, csontrepedés, mely patológiás csonttörésnek minősül, mert a bekövetkeztében közvetve vagy közvetlenül, részben vagy egészben bármely fennálló csontbetegség hatott közre: pl. csont- és porcdaganat bármely formája, csontvelőgyulladás (osteomyelitis), súlyos csonttritkulás (osteoporosis), csontlágylulás (osteomalacia), illetve azok szövödménye.

5.B.w.6. A biztosító szolgáltatása

a. Díjvisszatérítés baleseti eredetű keresőképtelenség biztosítási esemény bekövetkezése esetén a biztosító a tartós betegállomány időtartama alatt, de megszakítás nélkül egy biztosítási esemény kapcsán legfeljebb a biztosítási esemény bekövetkezését követő 6 havi időszakra visszatéríti a jelen szerződés biztosítási díját oly módon, hogy a szolgáltatás révén átvállalt díjat rákönyveli a szerződésre.

Egy biztosítási éven belül biztosítottanként legfeljebb 6 havi díjat térít vissza a biztosító keresőképtelenségi szolgáltatásként.

b. A biztosított baleseti halála esetén a baleseti eredetű halál esetére szóló összeget fizeti a biztosító.

A baleseti halál esetére szóló biztosítási összegből a biztosító levonja az ugyanebből a balesetből eredő rokkantság miatt már kifizetett összeget. Amennyiben a baleseti rokkantságra kifizetett szolgáltatások összege meghaladja a baleseti halálra

szóló szolgáltatás összegét, az esetleges többletkifizetést a biztosító nem követelheti vissza.

- c. A biztosított baleseti eredetű 10-100% rokkantsága esetén a baleseti rokkantság esetére szóló összegből a rokkantság fokának megfelelő hányadot fizeti a biztosító a biztosítottnak, az 1. sz. táblázatban rögzített különböző rokkantsági fokoknak megfelelően.

A biztosított baleseti eredetű 1-9%-os rokkantsága esetén, a 100%-os baleseti rokkantság esetére szóló biztosítási összeg 1,25%-át fizeti a biztosító a biztosítottnak.

- d. A biztosított égési sérülése esetén az égési sérülés esetére szóló összeget fizeti a biztosító a biztosítottnak. **A biztosító egy balesetből eredően csak egy égési sérülés kapcsán nyújt szolgáltatást.**

A biztosított életben léte esetén a szolgáltatás teljesítésének feltétele, hogy a biztosított a szolgáltatási igény elbírálása szempontjából lényeges körülményekre vonatkozóan felmentést ad az orvosi titoktartás alól minden olyan orvosnak, kórháznak és egészségügyi intézménynek, amelyek őt kezeltek, és felhatalmazza a biztosítót, hogy a közölt adatok, tudomására jutott egyéb körülmények ellenőrzése céljából ezektől a szükséges információkat beszeresse, valamint ugyanebből a célból más biztosítóval, a társadalombiztosítóval és egyéb hatósággal kapcsolatba lépjen. Amennyiben a biztosított az orvosi titoktartás alóli felmentő nyilatkozatot nem adja meg, és emiatt lényeges körülmények kideríthetlenné válnak, a biztosító kötelezettsége nem áll be.

A biztosított kárenyhítési kötelezettségére tekintettel az alábbiakra köteles.

- A baleset után haladéktalanul orvosi segítséget kell igénybe venni, és az orvosi kezelést a gyógyító eljárás befejezéséig folytatni kell.
- Gondoskodni kell továbbá a megfelelő ápolásról, és általában törekedni kell a biztosítási esemény következményeinek lehetőség szerinti elhárítására, illetve enyhítésére.

A jelen pontban felsoroltakon túl a biztosított az adott helyzetben általában elvárható magatartás követelménye szerint köteles a kárt enyhíteni.

Ha a biztosított kárenyhítési kötelezettségének nem tesz eleget, a biztosító annyiban mentesül a teljesítés alól, amennyiben a biztosított mulasztása közrehatott állapotának súlyosabbá válásában.

5.B.w.7. Rokkantsági fok meghatározása

- a. A biztosító a balesetből eredő rokkantság fokát a jelen különös biztosítási feltételek elválaszthatatlan részét képező 1. számú táblázatban foglaltaknak megfelelően állapítja meg.
- b. A szerződés kockázatviselési ideje alatt bekövetkező balesetkből eredő maradandó baleseti sérülések mértékei (rokkantsági fokok) összegződnek. Amennyiben az összegzett rokkantsági fok eléri a 100%-ot, a biztosítási védelem az adott biztosított tekintetében megszűnik.
- c. A biztosító az adott biztosítási év során bekövetkező különböző balesetkből eredő, de következményeiket tekintve egymásra ható rokkantságot előidéző sérülések esetén, a legsúlyosabb következménnyel járó sérülésre teljesít szolgáltatást úgy, hogy a kifizetendő összeget a könnyebb sérülésekre már teljesített szolgáltatással csökkenti.
- d. A tartós rokkantságot és annak mértékét a biztosító orvosa állapítja meg. A biztosító orvosa által megállapított maradandó rokkantság foka független a rehabilitációs szakértői szerv által megállapított rokkantsági foktól.
- e. Az 1. számú táblázatban felsorolt érzékszervek vagy testrészek részleges elvesztése, vagy károsodása esetén a rokkantság fokát a biztosító orvosa ennek megfelelő mértékben állapítja meg.
- f. Az érzékszervek működőképességének részleges elvesztése esetén, a szolgáltatást legfeljebb a megfelelő rokkantsági fok 75%-ában lehet meghatározni.
- g. Amennyiben a rokkantság foka az 1. számú táblázat alapján nem állapítható meg, akkor azt a biztosító orvosa állapítja meg.
- h. Egy balesetből fakadó több sérülés esetén, a szolgáltatás teljesítése során a rokkantsági táblázat, valamint a g.-i. pontok alapján adódó százalékok összegzésre kerülnek.
- i. A baleseti rokkantság végleges fokát a biztosító a baleset bekövetkezése

után legkésőbb 2 évvel állapítja meg. Amennyiben a rokkantság végleges foka meghaladja az előzetesen megállapított rokkantsági fokot, a biztosító a rokkantsági fok különbözetének megfelelő többletszolgáltatást kifizeti.

- j. A végleges rokkantsági fok megállapítása után, a végelszámolás során a kifizetendő baleseti rokkantsági biztosítási összegből ugyanezen biztosítási eseményből adódóan rokkantságra már kifizetett összegek levonásra kerülnek.
- k. A biztosítottnak a kockázatviselés kezdetét megelőzően keletkezett rokkantsága, maradandó egészségkárosodása a jelen kiegészítő biztosítás hatálya alá tartozó biztosítási eseményből következő rokkantsága, a rokkantság mértékének számításakor nem vehető figyelembe akkor sem, ha súlyosítja a jelen szerződés hatálya alá tartozó biztosítási esemény következményét, a rokkantság fokát.

1. számú táblázat

Testrészek károsodása	Rokkantság foka
egyik felső végtag vállízülettől való teljes elvesztése vagy teljes működésképtelensége	70%
egyik felső végtag könyökízület fölött való teljes elvesztése vagy teljes működésképtelensége	65%
egyik felső végtag könyökízület alatt való teljes elvesztése vagy működésképtelensége, továbbá az egyik kéz teljes elvesztése vagy működésképtelensége	60%
egyik hüvelykujj teljes elvesztése vagy működésképtelensége	20%
egyik mutatóujj teljes elvesztése vagy működésképtelensége	10%
bármely más ujj teljes elvesztése vagy működésképtelensége	5%
egyik alsó végtag combközépig fölött való teljes elvesztése vagy működésképtelensége	70%
egyik alsó végtag combközépig való teljes elvesztése vagy működésképtelensége	60%
egyik alsó végtag lábszár közepéig való vagy egyik lábfej teljes elvesztése vagy működésképtelensége	50%
egyik lábfej boka szintjében való elvesztése vagy teljes működésképtelensége	30%
egyik nagylábujj teljes elvesztése vagy működésképtelensége	5%
bármely más lábujj teljes elvesztése vagy működésképtelensége	2%
mindkét szem látóképességének teljes elvesztése	100%
egyik szem látóképességének teljes elvesztése	35%
egyik szem látóképességének teljes elvesztése, amennyiben a biztosított a másik szem látóképességét már a biztosítási eseményt megelőzően elvesztette	65%
mindkét fül hallóképességének teljes elvesztése	60%
egyik fül hallóképességének teljes elvesztése	15%
egyik fül hallóképességének teljes elvesztése, amennyiben a biztosított a másik fül hallóképességét már a biztosítási eseményt megelőzően elvesztette	45%
a beszélnélképesség teljes elvesztése	60%
a szaglólérvék teljes elvesztése	10%
az ízlélőképesség teljes elvesztése	5%

5.B.w.8. Balesetbiztosítás megszűnése

Az adott biztosított vonatkozásában megszűnik a biztosított jogviszony, a biztosított baleseti halála, illetve a 100%-os rokkantsága biztosítási események bekövetkezése esetén.

5.B.x. Munkanélküliség biztosítás

A biztosító erre a kiegészítő biztosításra nem nyújt fedezetet.

5.B.y. További kiegészítő fedezetek

5.B.y.1. Baleseti csonttörés

1. Biztosított

A II. Különös biztosítási feltételek 5.B.w. Balesetbiztosítás 5.B.w.1. pontjában meghatározott biztosítottak.

2. Területi és időbeli hatály

Baleseti eredetű biztosítási esemény esetén a biztosító kockázatviselése a kockázatviselési idő alatt, a világon bárhol bekövetkező, jelen különös feltételben részletezett biztosítási eseményre vonatkozik.

3. Biztosítási összeg

A baleseti csonttörés szolgáltatás kezdeti biztosítási összege biztosítottanként a szerződő választása alapján 5 000 forinttól (5 000 forintként emelve) 50 000 forintig terjedhet.

4. Biztosítási esemény

A biztosított kockázatviselési idő alatt bekövetkező baleseti eredetű csonttörése, csontrepedése.

5. A biztosító szolgáltatása

A biztosított kockázatviselési idő alatt bekövetkező baleseti eredetű csonttörése esetén a biztosító a szerződésben (kötvényben) meghatározott biztosítási összegig megtéríti a baleseti eredetű csonttörés esetére szóló összeget.

A biztosító a biztosított baleseti eredetű élő fog törése esetén hivatalos, hiteles, naplószámmal ellátott orvosi igazolást kér be arról, hogy a baleset előtt az érintett fogak kezeletlenek, épek voltak.

A biztosítással nem fedezett események és károk, kizárások és korlátozások a II. Különös biztosítási feltételek 5.B.w. Balesetbiztosításban meghatározottak.

Egy balesetből eredően egy biztosított vonatkozásában egy csonttörés, csontrepedés esetére szóló összeget térít a biztosító, függetlenül attól, hogy a balesetből következően hány csont törik el, reped meg.

Az itt nem szabályozott kérdésekben a II. Különös biztosítási feltételek 5.B.w. Balesetbiztosításra vonatkozó rendelkezéseit kell figyelembe venni.

5.B.y.2. Baleseti ruhakár

1. Biztosított

A II. Különös biztosítási feltételek 5.B.w. Balesetbiztosítás 5.B.w.1. pontjában meghatározott biztosítottak.

2. Területi és időbeli hatály

Baleseti eredetű biztosítási esemény esetén a biztosító kockázatviselése a kockázatviselési idő alatt, a világon bárhol bekövetkező, jelen különös feltételben részletezett biztosítási eseményre vonatkozik.

3. Biztosítási összeg

A baleseti ruhakár szolgáltatás kezdeti biztosítási összege biztosítottanként a szerződő választása alapján 20 000 forinttól (20 000 forintként emelve) 200 000 forintig terjedhet.

4. Biztosítási esemény

A biztosított kockázatviselési idő alatti balesetéből bekövetkező halál, rokkantság, csonttörés, csontrepedés, égés során a biztosított magán viselt ruházatának sérülése.

Ruházatnak minősül a biztosított által a baleset időpontjában viselt felső- és alsóruházat, lábbeli és a dioptriás szemüveg.

Nem minősülnek ruházatnak a jelen biztosítási szerződésben a karóra, az ékszerek, a zsebtartalom.

A biztosítással nem fedezett események és károk, kizárások és korlátozások a II. Különös biztosítási feltételek 5.B.w. Balesetbiztosításban meghatározottak.

5. A biztosító szolgáltatása

A biztosító a szerződésben (kötvényben) meghatározott káreseményenkénti limitig megtéríti a biztosított ruházatának biztosítási esemény miatti károsodása miatti helyreállítási vagy pótlási költségeit a II. Különös biztosítási feltételek 6. pontja szerint.

Az itt nem szabályozott kérdésekben II. Különös biztosítási feltételek 5.B.w. Balesetbiztosításra vonatkozó rendelkezéseit kell figyelembe venni.

5.B.y.3. Baleseti kórházi ápolás

1. Biztosított

A II. Különös biztosítási feltételek 5.B.w. Balesetbiztosítás 5.B.w.1. pontjában meghatározott biztosítottak.

2. Területi és időbeli hatály

Baleseti eredetű biztosítási esemény esetén a biztosító kockázatviselése a

kockázatviselési idő alatt, a világon bárhol bekövetkező, jelen különös feltételben részletezett biztosítási eseményre vonatkozik.

3. Biztosítási összeg

A baleseti kórházi ápolás kezdeti biztosítási összege biztosítottanként a szerződő választása alapján 20 000 forinttól (20 000 forintként emelve) 100 000 forintig terjedhet.

4. Biztosítási esemény

A biztosított biztosítási tartamon belül bekövetkező 3 napot meghaladó baleseti eredetű kórházi ápolása (fekvőbeteg-ellátása).

A biztosítással nem fedezett események és károk, kizárások és korlátozások a II. Különös biztosítási feltételek 5.B.w. Balesetbiztosításban meghatározottak, valamint ha a kórházi ápolás hossza nem éri el a 4 napot.

5. A biztosító szolgáltatása

A biztosított kockázatviselési idő alatt bekövetkező baleseti eredetű kórházi ápolása esetén a biztosító a szerződésben (kötvényben) meghatározott biztosítási összeget egy összegben kifizeti, ha a kórházi ápolás hossza meghaladja a 3 napot.

Az itt nem szabályozott kérdésekben a II. Különös biztosítási feltételek 5.B.w. Balesetbiztosításra vonatkozó rendelkezéseit kell figyelembe venni.

5.B.y.4. Kórházi lopás

1. Biztosított

Az Alapcsomag II. Különös biztosítási feltételek 1. pontjában meghatározott biztosított.

2. Területi és időbeli hatály

A biztosító kockázatviselése a kockázatviselési idő alatt, Magyarország területén lévő kórház fekvőbeteg ellátási osztályán bekövetkező, jelen különös feltételben részletezett biztosítási eseményre vonatkozik.

3. Biztosítási összeg

A biztosító a károkat a szerződésben meghatározott káreseményenkénti összeghatárig téríti meg, amely a szerződő választása alapján a szerződés létrejöttkor 20 000 forinttól (20 000 forintként emelve) 100 000 forintig terjedhet.

4. Biztosított vagyontárgyak

Az alapcsomagban biztosított háztartási ingóságok.

5. Biztosítási esemény

A biztosított magyarországi kórházi ellátása idején és helyén, a háztartási ingóság vagyongcsoportba tartozó vagyontárgyakat ismeretlen személy(ek) jogtalanul eltulajdonítják, és erről igazoltan kórházi jegyzőkönyv készül.

Nem minősül biztosítási eseménynek, ha az ingóságokat a kórház felelősségi körébe tartozó értéktárolóból tulajdonították el.

6. A biztosító szolgáltatása

A biztosító a szerződésben (kötvényben) meghatározott káreseményenkénti limitig megtéríti a biztosított vagyontárgyak biztosítási esemény miatti károsodásának helyreállítási vagy pótlási költségeit a II. Különös biztosítási feltételek 6. pontja szerint.

5.B.y.5. Internetasszisztencia

1. Biztosított

Az Alapcsomag II. Különös biztosítási feltételek 1. pontjában meghatározott biztosított.

2. Területi és időbeli hatály

A biztosító kockázatviselése a kockázatviselési idő alatt, Magyarország területén bekövetkező, jelen különös feltételben részletezett biztosítási eseményre vonatkozik.

3. Biztosítási összeg

A biztosító a szolgáltatást biztosítási évente legfeljebb 10 alkalomra nyújtja.

4. Biztosított vagyontárgyak

Az alapcsomagban biztosított háztartási ingóságok.

5. Biztosítási esemény

Biztosítási eseménynek minősül az informatikai hardver és szoftver eszközökkel kapcsolatos problémák felmerülése.

6. A biztosító szolgáltatása

A biztosító arra vállal kötelezettséget, hogy munkanapokon reggel 7 és este 7 óra között fogadja a biztosított telefonhívásait és IT távsegítséget nyújt.

A biztosító a szolgáltatást a Europ Assistance Magyarország Kft. (1134 Budapest, Dévai utca 26–28., Cégjegyzékszám: 01 09 565790, Adószám: 12231401-2-41), mint a biztosító megbízása alapján kiszervezett tevékenységet végző szervezet országos segítségnyújtási hálózatával együttműködve nyújtja.

Amennyiben a biztosító és a biztosító megbízása alapján kiszervezett tevékenységet végző szervezet közötti szerződés valamely okból megszűnik, a biztosítónak joga van jelen kiegészítő biztosítást az általános felmondási szabályoktól eltérő módon, szükség szerint időarányos díjvisszatérítés mellett a kiszervezett tevékenységet végző szervezettel fennállt szerződés megszűnésének időpontjára felmondani.

A biztosító – a kiszervezett tevékenységet végző útján – élőhangos telefonos szolgáltatást működtet. Akkor nyújt szolgáltatást a biztosító, ha a káreseményt telefonon bejelentik. A biztosítási szerződés megkötésekor a telefonszám: +36 1 458 4431. A mindenkor aktuális telefonszámról kérjük, tájékozódjon a biztosító honlapján.

A biztosító a közreműködőjén keresztül az alábbi szolgáltatást nyújtja:

- informatikai hardver eszközök meghibásodásának, problémáinak azonosítása, segítség a probléma elhárításában;
- tényleges meghibásodás esetén intézkedés a javítás érdekében, kapcsolatfelvétel a javítást végző szervvel, időpont egyeztetés.

A távsegítség, az:

- e-mail beállítás;
- internet-kapcsolat beállítása, router (nem szolgáltatói) konfigurálása;
- általános Office beállítás támogatása;
- meglévő, jogtiszta szoftver telepítése;
- WIFI beállítás;
- tablet beállítás;
- operációs rendszer és csatlakoztatott eszközök (pl. nyomtató, pendrive) telepítése;
- tablet, laptop, okos telefon otthoni környezetbe illesztése;
- új WIFI hálózat létrehozása;
- okostelefon kezelő szoftver telepítése laptopra, tabletre;
- okostelefon szinkronizációs kérdések.

A biztosított köteles az eseményre vonatkozó fedezet ellenőrzéséhez szükséges információkat a biztosító közreműködőjének rendelkezésre bocsátani. Amennyiben a biztosított biztosítási fedezettel rendelkezik az általa bejelentett eseménnyel kapcsolatban, a biztosító közreműködője megszervezi számára a szolgáltatást. Amennyiben az adott biztosítási eseményre vonatkozóan megfelelő információt tud nyújtani, arról tájékoztatja az ügyfelet. Abban az esetben, ha az adott eseményre vonatkozó információ nyújtása, szolgáltatás nyújtása speciális szakértelmet igényel, és a szolgáltatást ellátó partner éppen rendelkezésre áll, a biztosító közreműködője telefonon átkapcsolja az ügyfél számára. Amennyiben ilyen partner éppen nem áll rendelkezésre, a biztosító közreműködője megszervezi a szolgáltatást, és a megfelelő partner a biztosítottat 1 munkanapon belül munkaidőben (7.00 – 19.00 között) telefonon felkeresi.

5.B.y.6. Orvosi asszisztencia

1. Biztosított

A szolgáltatás igénybevételére a biztosítási szerződés szerződője és a biztosítási szerződésen (kötvényen) név szerint megjelölt biztosított jogosult.

2. Területi és időbeli hatály

A biztosító kockázatviselése a kockázatviselési idő alatt, Magyarország területén bekövetkező, jelen különös feltételben részletezett biztosítási eseményre vonatkozik.

3. Biztosítási összeg

A biztosító a szolgáltatást korlátozás nélkül nyújtja.

4. Biztosítási esemény

Az Orvosi asszisztencia az alábbi esetekben vehető igénybe:

- életmóddal, egészségmegőrzéssel, orvosi dokumentáció értelmezésével kapcsolatos kérdések;
- tájékoztatás gyógyszerek összetételét, mellékhatásait, alkalmazhatóságát, helyettesíthetőségét, árát illetően;
- tájékoztatás orvosi, gyermekorvosi, fogorvosi ügyeletről;

- tájékoztatás ügyeletes gyógyszerárakról;
- tájékoztatás egészségügyi intézmények elérhetőségéről.

5. A biztosító szolgáltatása

A biztosító arra vállal kötelezettséget, hogy a nap 24 órájában (az év minden napján) fogadja a biztosított telefonhívásait és jelen feltételek alapján egészségügyi szolgáltató partnere a Teladoc Hungary Kft. (cím: 1092 Budapest, Köztelek utca 6.; adószám: 13613781-2-43, a továbbiakban: szolgáltató), mint a biztosító megbízása alapján kiszervezett tevékenységet végző szervezet révén szolgáltatást nyújt. A telefonszám megtalálható a biztosító honlapján.

Amennyiben a biztosító és a biztosító megbízása alapján kiszervezett tevékenységet végző szervezet közötti szerződés valamely okból megszűnik, a biztosítónak joga van jelen kiegészítő biztosítást az általános felmondási szabályoktól eltérő módon, szükség szerint időarányos díjvisszatérítés mellett a kiszervezett tevékenységet végző szervezettel fennállt szerződés megszűnésének időpontjára felmondani.

A biztosító – a kiszervezett tevékenységet végző útján – élőhangos, nonstop telefonos szolgáltatást működtet.

Akkor nyújt szolgáltatást a biztosító, ha a biztosított telefonon veszi fel a kapcsolatot a szolgáltatóval. A biztosítási szerződés megkötésekor a telefonszám: +36 1 461 1550. A mindenkor aktuális telefonszámról kérjük, tájékozódjon a biztosító honlapján.

A szolgáltató jogosult megtagadni a szolgáltatás során olyan orvosi dokumentáció értelmezésével kapcsolatos kérdések megválaszolását, illetve a gyógyszerekre vonatkozó tájékoztatás nyújtását, amely ügyekben a biztosító kárrendezési vagy panaszkezelési eljárása folyamatban van, illetve jogi eljárás indult.

Az Orvosi asszisztencia során nyújtott információk kizárólag tájékoztató jellegűek, a személyes orvosi vizsgálatot nem helyettesítik. A biztosító nem vállal felelősséget az Orvosi asszisztencia keretében nyújtott információ pontosságáért, megbízhatóságáért, azok téves felhasználásáért, illetve azok téves értelmezéséért, valamint a kért tájékoztatás elmaradásából vagy késedelmes megküldéséből, illetve az orvosi vélemény helytelen vagy téves megállapításából eredő vagyoni és nem vagyoni károkért.

5.B.y.7. Második orvosi vélemény

1. Biztosított

Az Alapcsomag II. Különös biztosítási feltételek 1. pontjában meghatározott biztosított.

2. Területi és időbeli hatály

A biztosító kockázatviselése a kockázatviselési idő alatt, Magyarország területén bekövetkező, jelen különös feltételben részletezett biztosítási eseményre vonatkozik.

3. Biztosítási összeg

A biztosító a szolgáltatást korlátozás nélkül nyújtja, azonban **egy adott megbetegedés kapcsán csak egy alkalommal kérhető második orvosi vélemény.**

4. Biztosítási esemény

Biztosítási esemény az olyan, a kockázatviselés tartama alatt a biztosított diagnosztizált betegség, feltárt kóros állapot, amely az alábbi felsorolásban szereplő esetekhez vezet, és amelynek kapcsán magyar nyelven, írásban második orvosi vélemény kérhető. A jelen feltételben ismertetett második orvosi véleményt a biztosító kizárólag az alábbi betegségek esetén nyújtja:

- az életet fenyegető rákos megbetegedés (rosszindulatú daganat);
- szívbetegségek, beleértve a szív- és érsebészetet;
- szervátültetések;
- neurológiai és idegsebészeti betegségek, beleértve az agyér katasztrófát;
- idegrendszer degeneratív betegségei és demyelinizáció;
- veseelégtelenség következtében kialakult betegségek és problémák;
- életet fenyegető betegség vagy nagy bonyolultságú beavatkozás.

Az igénybevétel feltételei:

- **már elvégzett beavatkozásokat követően csak a további**

kezelésre, gondozásra vonatkozó javaslat kérhető (az elvégzett beavatkozás véleményezése nem);

- sürgős ellátási igényű esetben nem ajánlott a véleménykérés az annak beszerzéséhez szükséges idő (kb. 1 hónap) miatt;
- nem kérhető vélemény azon biztosított esetében, aki kísérleti eljárásban vesz részt, továbbá a magyar egészségügyi rendszer által nem engedélyezett eljárásokra;
- a második orvosi vélemény sem jogi eljárásban, sem egyéb (pl. tudományos) célra nem használható fel;
- örökletes vagy vele született betegségek, illetve rendellenességek esetén nem vehető igénybe.

5. Biztosító szolgáltatása

A biztosító arra vállal kötelezettséget, hogy munkanapokon reggel 8 és este 8 óra között fogadja a biztosított telefonhívásait, és jelen feltételek alapján egészségügyi szolgáltató partnere az Teladoc Hungary Kft. (cím: 1092 Budapest, Köztelek utca 6.; adószám: 13613781-2-43, a továbbiakban: szolgáltató), mint a biztosító megbízása alapján kiszervezett tevékenységet végző szervezet révén szolgáltatást nyújt.

Amennyiben a biztosító és a biztosító megbízása alapján kiszervezett tevékenységet végző szervezet közötti szerződés valamely okból megszűnik, a biztosítónak joga van jelen kiegészítő biztosítást az általános felmondási szabályoktól eltérő módon, szükség szerint időarányos díjvisszatérítés mellett a kiszervezett tevékenységet végző szervezettel fennállt szerződés megszűnésének időpontjára felmondani.

A jelen feltétel alkalmazásában olyan orvosi elemző szolgáltatás, melynek keretében egy képzett egészségügyi szakemberekből álló testület áttekinti a biztosítottra vonatkozó orvosi dokumentációt (körtörténet, kórházi zárójelentések, vizsgálati eredmények stb.), majd az adott orvosi szakterület magas szintű szakmai tapasztalattal rendelkező, neves nemzetközi orvos szakértője az orvosi dokumentációk részletekbe menő vizsgálata, elemzése és értékelése alapján a szóban forgó diagnózishoz kapcsolódóan második orvosi távszakvéleményt állít ki.

A szolgáltatás igénybevétele során a biztosított egy független szakorvos megkérdezésével véleményt kap a korábban felállított diagnózis és a tervezett vagy a folyamatban levő terápia helyességéről.

A második orvosi vélemény nem kezelésre vonatkozó előírás, és nem helyettesíti a kezelőorvosi szakvéleményt, csupán annak kiegészítésére szolgál.

A második orvosi vélemény elkészítésének határideje az utolsó szükséges dokumentum benyújtását követő 30 nap.

A második orvosi vélemény hibás értelmezéséért és annak következményeiért a biztosító nem vállal felelősséget.

A szolgáltatás teljesítésének feltételei

- A szolgáltatási igényt a kockázatviselés tartama alatt telefonon keresztül kell bejelenteni. A biztosítási szerződés megkötésekor a telefonszám: +36 1 461 1550. A mindenkori aktuális telefonszámról kérjük, tájékozódjon a biztosító honlapján.
- A szolgáltatási igény esetén be kell nyújtani a bejelentett eseménnyel kapcsolatos teljes egészségügyi dokumentációt (az első ellátástól az igény benyújtásáig keletkezett valamennyi járó- és fekvőbeteg ellátás során keletkezett dokumentumot, beleértve a képalkotó vizsgálatokat és laborleleteket, kivéve a szolgáltatásszervező által szervezett egészségügyi ellátások dokumentumait).
- A szolgáltatás gördülékeny teljesítése érdekében a szolgáltatást nyújtó bekérheti a második orvosi vélemény elkészítéséhez szükséges további információkat, és szükség esetén kapcsolatot tarthat a biztosítottal és kezelőorvosával, majd a nemzetközi szakértők által diagnosztizált állapotról elkészített másodikvéleményt a biztosított számára, valamint kérésére a kezelő orvosa részére eljuttatja.
- A biztosító jogosult arra, hogy a biztosított egészségi állapotát a biztosító által megnevezett orvosokkal ellenőriztesse, és ennek eredményétől függően a szolgáltatási igényt elfogadja vagy elutasítsa.
- Biztosított csak akkor jogosult a második orvosi vélemény igénybevétele, ha öt előtte a kérelmezett szakvélemény tárgyát képező betegség

tekintetében egy Magyarországon orvosi tevékenység végzésére hatósági engedéllyel rendelkező orvos megvizsgálta, és a vizsgálatról leletet készített, illetve írásos diagnózist állított fel.

- A biztosító a szolgáltatás teljesítésének feltételül orvosi vizsgálatot írhat elő. Ennek előírása esetén a biztosító szolgáltatása mindaddig nem válik esedékessé, amíg a biztosított az orvosi vizsgálat elvégzését nem teszi lehetővé.

6. Fogalom meghatározás

a. Életet fenyegető betegség vagy nagy bonyolultságú beavatkozás

Azon megbetegedések, állapotok, mikor az orvos szakma szabályai szerint történt ellátásokat, beavatkozásokat követően is a biztosított állapota olyan súlyos marad, hogy megfelelő kezelés ellenére a szolgáltatási igény bejelentésekor az életet fenyegető állapot továbbra is fennáll, és a biztosított folyamatosan, már 20 napot meghaladóan intenzív osztályon fekvőbeteg-ellátásban részesül. Nagy bonyolultságú műtéti beavatkozásnak minősülnek a biztosítási eseményeknél felsorolt betegségek miatt tervezett beavatkozásokon túl azok, amelyek legalább két szervrendszert érintenek, vagy amelyek elvégzése során a hasüreg és a mellüreg egyidejű műtéti feltárása (nyitott műtét) történik, továbbá azon eljárások, melyek Magyarországon az állami egészségügyi rendszeren belül nem elvégezhetők, de az Országos Egészségpénztár annak külföldön történő elvégzését engedélyezi és támogatja. Nem minősülnek nagy bonyolultságú beavatkozásnak a diagnosztikai céllal végzett beavatkozások, abban az esetben sem, ha testüreg megnyitásával járnak.

b. Életet fenyegető rákos megbetegedés (rosszindulatú daganat)

Rosszindulatú daganatos betegség esetén a szövettani atípiá jeleit mutató sejtek (rosszindulatú sejtek) kontrollálatlan szaporodása áll fenn, melynek során a rosszindulatú sejtek a szövethatárokat áttörve terjeszkednek (invázió), és fennáll a rosszindulatú sejtek távoli szervekben való megtelepedésének, szaporodásának és a szerv inváziójának lehetősége (metasztázis).

Jelen feltételek szerint a rosszindulatú betegségek csoportjába a vérképző szövetek rosszindulatú daganatai (leukémiák), a retikuloendoteliális és nyirokrendszerből kiinduló daganatok (limfómák), a rosszindulatú plazmasejtrendellenességek (plazmasejtes mieloma) is beletartoznak. A biztosító kockázatviselése nem terjed ki a rosszindulatú daganatok alábbi csoportjaira:

- rákelelőző (praecarcinoma) állapotok;
- a környezetet el nem árasztó (in situ) daganatok, (TMN besorolás alapján T1M0N0 stádiumú daganatok);
- a bőrrák, kivéve a festékes anyajegyek rosszindulatú daganatai (melanoma malignum);
- a HIV pozitív diagnózis mellett fellépő bármely daganat.

c. Idegrendszer degeneratív betegségei és demyelinizáció

Az agy, gerincvelő, valamint az agyi és gerincvelői idegek visszafordíthatatlan elfajulása, melyek kórlefolásában további előrehaladás várható a kivizsgálási és gondozási ideggyógyászati leletek alapján. A diagnózist megfelelő diagnosztikai eljárásokkal egyértelműen alá kell támasztani.

d. Neurológiai és idegsebészeti betegségek, beleértve az agyér katasztrófát

Azon agyat és gerincvelőt érintő betegségek, melyek műtéti megoldása során a koponyaűrt vagy gerincűrt megnyitva az agyat vagy gerincvelőt érinti a beavatkozás. Nem tartozik ebbe a kategóriába pl. a subdurális haematoma eltávolítása vagy porckorongműtétje. Jelen feltétel szempontjából agyér katasztrófának minősül az a koponyán belüli érben kialakuló kóros állapot (érfal szakadás, teljes vagy részleges érelzáródás trombózis vagy embólia következtében), melynek folytán a központi idegrendszernek az ér által ellátott területei elhalása, infarktusa és maradóan szervi, idegrendszeriárosodása (úgynevezett göctünet) alakul ki, azaz a károsodást jelző fizikális tünetek az ér katasztrófa fellépését követő 30 nap után is egyértelműen kimutathatók.

e. Szervátültetések

Az a műtéti beavatkozás, melynek során a szervet kapó (recipiens) testébe

más szervezetéből (donor) szív, szív-tüdő komplexum, tüdő, máj vagy vese kerül átültetésre, továbbá ezen okokból kifolyólag szervátültetés végző intézmény kimondta a szervátültetés szükségességét és a biztosított a szervátültetési várólistára felkerült. Szövet- és sejtátültetés nem fedi a szervátültetés fogalmát, emiatt a hasnyálmirigy-, bőr-, csont-, csontvelő átültetés, szaruhártya átültetés, transzfúzió nem biztosítási esemény.

f. Szívbetegségek, beleértve a szív- és érsebészetet

A szívizomelhalás (szívinfarktus) a szívizomzat bizonyos részének elhalása, melynek oka az elhalt terület vérellátásának elégtelensége. Csak azok a kóros állapotok tekinthetők szívizomelhalásnak, ahol a sérült terület kiterjedése olyan mértékű, amely a szokásos EKG regisztrációs technikákkal is észlelhető kóros Q-hullám kialakulását okozza, azaz a szívizom elhalás transmuralis. Jelen feltétel szempontjából szív- és érsebészetnek minősül a nyitottan végzett szív- és annak koszorúereit, valamint az aortát érintő műtétek/műtétek indikációja. A műtéti indikációt a műtét/kivizsgálás elvégzésére jogosult intézet kivizsgálási leletei alapján kizárólag a beavatkozást végző/a kivizsgálásra jogosult intézet mondhatja ki. A műtét lehetősége nem egyenlő a műtét indikációjával, szükségességével.

g. Veseelégtelenség következtében kialakult betegségek és problémák

A krónikus veseelégtelenség azon formája, ahol mindkét vese működése visszafordíthatatlanul csökkent és ez a csökkenés olyan mértékű, hogy várhatóan az állapot művesekezelés vagy veseátültetés nélkül az étellel összeegyeztethetlenné válik, és rendszeres veseigonyozói ellenőrzése történik.

5.B.y.8. Háztartásigép-biztosítás

1. Biztosított

Az Alapcsomag II. Különös biztosítási feltételek 1. pontjában meghatározott biztosított.

2. Területi és időbeli hatály

A biztosító kockázatviselése a kockázatviselési idő alatt, a szerződésen (kötvényen) feltüntetett kockázatviselési helyen bekövetkező, jelen különös feltételben részletezett biztosítási eseményre vonatkozik.

3. Biztosítási összeg

A biztosító a károkat a szerződésben meghatározott káreseményenkénti összeghatárig téríti meg, amely a szerződő választása alapján a szerződés létrejöttkor 50 000 forinttól (50 000 forintonként emelve) 500 000 forintig terjedhet.

4. Biztosított vagyontárgyak

Azok a legfeljebb 10 éves (új állapotban történő vásárlás napjától számított időszak) biztosított háztartási és elektromos berendezések, amelyek a háztartás viteléhez szükségesek, a vásárláskori új értékük a 30 000 Ft egyedi értéket meghaladták.

Háztartási gépek

- főző és sütő eszköz, mikrohullámú sütő, konyhai elszívó;
- hűtőgép, fagyasztó;
- mosógép, szárító, mosogatógép;
- porszívó, vasaló, gőztisztító;
- hordozható fűtő eszköz (pl. hősugárzó, olajradiátor), mobilklíma;
- kávéfőző, kenyérpírtó, kenyérsütő, olajsütő, konyhai kiegészítő (pl. turmixgép, robotgép), vízforraló;
- elektromos fogkefe, borotva, epilátor, hajjegyenesítő, hajszárító, hajvágo.

Elektromos eszközök

- asztali DVD lejátszó/felvevő (csak gyári merevlemezzel);
- blue ray lejátszó;
- média box (a beépített merevlemez nélkül);
- hifi kiegészítő, hifilejátszó;
- otthoni audio rendszer, otthoni házi mozi rendszer;
- projektor;
- rádió, rádiós magnó;
- set top box (jelátalakító);
- satelit vevő (parabola antenna is);
- televízió;
- video felvevő/lejátszó.

Nem biztosítható vagyontárgyak

- bármilyen típusú telefon (vezetékes és mobil készülékek);
- számítógépek (asztali és hordozható) és perifériák (nyomtatók, szkennerek, külső merevlemezek stb.);
- fotóeszközök;
- MP lejátszók és tartozékaik;
- PDA, PNA készülékek;
- egyéb hordozható navigációs készülékek;
- hordozható DVD lejátszó;
- játékkonzolok.

Nem biztosítottak azok a vagyontárgyak, amelyeket munkaeszközként használnak.

5. Biztosítási esemény

A biztosított vagyontárgyak következő okok miatti károsodása:

- öntvény- vagy anyaghiba;
- tervezési, gyártási vagy kivitelezési hiba;
- hibás elhelyezés vagy hibás beállítás, beüzemelés;
- rázkódás, rezonancia, alkatrészek kilazulása;
- olajozás, kenés kimaradása, kazánokban fellépő vízihiány;
- túlhevülés, kivéve a hőnek, lángnak rendeltetésszerűen kitett berendezések, alkatrészek károsodását;
- fizikai robbanás, repedés (a centrifugális erő okozta kivételével);
- elektromos energia közvetlen hatásai, mint rövidzárlat, földzárlat, átvitelés, átütés, áramerősség túlzott megnövekedése, még akkor is, ha ezek szigetelési hiba, túlfeszültség miatt következtek be;
- külső események mechanikus hatásai;
- gondatlanság, kivéve a jogellenesen szándékos vagy súlyosan gondatlan károkozást,

úgy, hogy a károsodás előre nem látható, véletlen, váratlan esemény, és amelyek következtében a biztosított vagyontárgyakban olyan mértékű károsodás – dologi kár – keletkezik, amely szükségessé teszi azok javítását, helyreállítását, illetve pótlását.

6. A biztosító szolgáltatása

A biztosító a szerződésben (kötvényben) meghatározott káreseményenkénti limitig megtéríti a biztosított vagyontárgyak biztosítási esemény miatti károsodásának helyreállítási vagy pótlási költségeit, a II. Különös biztosítási feltételek 6. pontja szerint.

A biztosító szolgáltatási kötelezettsége nem terjed ki azoknak a károknak a megtérítésére, amelyek:

- a biztosítási szerződésben más biztosítási esemény alapján téríthetők;
- a biztosított által okozott olyan károk, amelyekért a magyar jog szabályai szerint kártérítési kötelezettséggel tartozik;
- megtérítése jogszabály vagy szerződés alapján a gyártót és/vagy forgalmazót terhelik – ha a gyártó és/vagy a forgalmazó kártérítési kötelezettségét tagadja, és a kár biztosítási esemény bekövetkezése miatt keletkezett, a biztosító azt a biztosítási feltételek rendelkezéseinek megfelelően megtéríti, és ezt követően visszakövetelési jogát a károkozóval szemben érvényesíti;
- a biztosítás megkötésekor már meglévő hibák és hiányosságok miatt keletkeztek;
- a természetes elhasználódás, illetve a karbantartás elmulasztása miatt keletkeztek;
- tartós vegyi, termikus, mechanikus, elektromos vagy elektromágneses hatások, öregedési, illetve anyagfáradási jelenségek, korrózió, vízkövesedés, illetve más üledék hatása miatt keletkeztek;
- a károsodott vagyontárgy további használatát nem befolyásoló értékcsökkenésből származnak;
- bírság, kötbér, késedelmi kamat vagy egyéb büntető jellegű költségek formájában jelentkeznek;
- gyakori elhasználódás miatt sűrűn cserélendő alkatrészekben (pl. fűrók, törőszerszámok, fűrészlapok, gumiköpenyek, tömlők, kábelek, kötelek, láncok, szijak), tűzálló burkolatokban (bélés, betét), szigetelésekben, kizárólag üveg-

ből készült tárgyakban, segédanyagokban (pl. kenőanyagok, hűtőanyagok, tüzelőanyagok, katalizátorok, tisztítószerek) keletkeztek;

- szándékos rongálásból keletkeztek;
- kezelési utasítástól eltérő használatból eredő;
- jelen kiegészítő biztosításban biztosított vagyontárgy leesése, lesodrása miatt keletkezett.

A biztosító nem kötelezhető szolgáltatása teljesítésére, ha egy biztosítási esemény bekövetkezése miatti kárigény bejelentése után a vagyontárgyat a szükséges javítás (helyreállítás) nélkül használják.

5.B.y.9. Adatmentés

1. Biztosított

Az Alapcsomag II. Különös biztosítási feltételek 1. pontjában meghatározott biztosított.

2. Területi és időbeli hatály

A biztosító kockázatviselése a kockázatviselési idő alatt, a szerződésen (kötvényen) feltüntetett kockázatviselési helyen bekövetkező, jelen különös feltételben részletezett biztosítási eseményre vonatkozik.

3. Biztosítási összeg

A biztosító a károkat a szerződésben meghatározott káreseményenkénti összeghatárig téríti meg, amely a szerződés létrejöttékor 50 000 forint.

4. Biztosított vagyontárgyak

Azok az alapcsomagban biztosított háztartási ingóságok, amelyek adathordozókkal (pl. winchesterek, SSD-k, memóriakártyák) rendelkeznek.

5. Biztosítási esemény

Amennyiben az alapcsomagban meghatározott biztosítási események bekövetkezése miatt károsodott biztosított vagyontárgyakhoz tartozó adathordozókon (pl. winchesterek, SSD-k, memóriakártyák) az adathordozók károsodása miatt a tárolt adatok elvesznek, megsérülnek.

6. A biztosító szolgáltatása

A biztosító a szerződésben (kötvényben) meghatározott biztosítási eseményenkénti limitig megtéríti az adatmentés költségeit. A sérült adathordozók kárait a biztosító, az alapcsomagban meghatározottak szerint nyújt szolgáltatást.

A biztosító nem vállalja át a költségeket, amennyiben az adatmentési tevékenységet végző cég által hivatalosan kiállított számlával az adatmentés költsége nincs igazolva.

Az adatmentés esetleges sikertelenségéből adódó további károk, költségek, valamint a sérült adathordozón lévő szoftverek újra beszerzésének és telepítésének költségei nem képezik a biztosító kockázatvállalásának részét.

A biztosítási fedezet nem vonatkozik olyan memóriakártya adatvesztési káraitra, amely az alábbi valamely eszköz beépített részét képezi:

- a mobil telekommunikációs eszközök;
- mobil navigációs eszközök;
- multimédia lejátszók.

Nem biztosítottak a digitális fényképezőgépben és kamerában használt memóriakártyák és a pendrive.

5.B.y.10. Iskolai lopás

1. Biztosított

Az Alapcsomag II. Különös biztosítási feltételek 1. pontjában meghatározott biztosított.

2. Területi és időbeli hatály

A biztosító kockázatviselése a kockázatviselési idő alatt, Magyarországon bekövetkező, jelen különös feltételben részletezett biztosítási eseményre vonatkozik.

3. Biztosítási összeg

A biztosító a károkat a szerződésben meghatározott káreseményenkénti összeghatárig téríti meg, amely a szerződés választása alapján a szerződés létrejöttékor 20 000 forinttól (20 000 forintonként emelve) 100 000 forintig terjedhet.

4. Biztosított vagyontárgyak

Az alapcsomagban biztosított háztartási ingóságok.

5. Biztosítási esemény

A biztosított 6-18 év közötti gyermekétől a tanórák és napközi időszak alatt az iskolából a háztartási ingóság vagyoncsoportba tartozó vagyontárgyakat ismeretlen személy(ek) jogtalanul eltulajdonítják, és erről igazoltan iskolai jegyzőkönyv készül.

Nem minősül biztosítási eseménynek a különórakon, délutáni foglalkozásokon, valamint az iskola által szervezett szabadidős programokon történő lopáskár.

Iskolának minősül: az intézményes nevelés-oktatásban tankötelezettség teljesítésére szolgáló intézmény (általános iskola, középfokú iskola, Köznevelési és Szakképzési Hídprogram, fejlesztő nevelés-oktatás).

6. A biztosító szolgáltatása

A biztosító a szerződésben (kötvényben) meghatározott káreseményenkénti limitig megtéríti a biztosított vagyontárgyak biztosítási esemény miatti károsodásának helyreállítási vagy pótlási költségeit, a II. Különös biztosítási feltételek 6. pontja szerint.

5.B.y.11. Autóról történő lopás

1. Biztosított

Az Alapcsomag II. Különös biztosítási feltételek 1. pontjában meghatározott biztosított.

2. Területi és időbeli hatály

A biztosító kockázatviselése a kockázatviselési idő alatt, Magyarországon bekövetkező, jelen különös feltételben részletezett biztosítási eseményre vonatkozik.

3. Biztosítási összeg

A biztosító a károkat a szerződésben meghatározott káreseményenkénti összeghatárig téríti meg, amely a szerződés választása alapján a szerződés létrejöttékor 50 000 forinttól (50 000 forintonként emelve) 500 000 forintig terjedhet.

4. Biztosított vagyontárgyak

Az alapcsomagban biztosított háztartási ingóságok.

5. Biztosítási esemény

Az autóra felszerelt, zárható csomagtartóval rögzített sífelszerelés, kerékpár, illetve a zárható és lezárt tetőcsomagtartóban elhelyezett ingóság jogtalan eltulajdonítása, amennyiben az eltulajdonításról rendőrségi jegyzőkönyv készült.

6. A biztosító szolgáltatása

A biztosító a szerződésben (kötvényben) meghatározott káreseményenkénti limitig megtéríti a biztosított vagyontárgyak biztosítási esemény miatti károsodásának helyreállítási vagy pótlási költségeit a II. Különös biztosítási feltételek 6. pontja szerint.

5.B.y.12. Kockázatviselési hely kiterjesztése a világra

1. Biztosított

Az Alapcsomag II. Különös biztosítási feltételek 1. pontjában meghatározott biztosított.

2. Területi és időbeli hatály

A biztosító kockázatviselése a kockázatviselési idő alatt, a világon bárhol bekövetkező, jelen különös feltételben részletezett biztosítási eseményre vonatkozik.

3. Biztosítási összeg

A biztosító a károkat a szerződésben meghatározott káreseményenkénti összeghatárig téríti meg, amely a szerződés létrejöttékor 1 000 000 forint.

4. Biztosított vagyontárgyak

Az alapcsomagban biztosított háztartási ingóságok.

5. Biztosítási esemény

A biztosított ingóságokat ért, az alapcsomagban meghatározott következő biztosítási események:

- tűz;
- füst és koromszennyezés;
- robbanás;
- villámcsapás;
- villámcsapás másodlagos hatása;
- vihar;
- felhőszakadás;
- jégverés;

- hónyomás;
- árvíz;
- földrengés;
- földcsuszamlás, kő-, szikla- és földomlás;
- ismeretlen építmény, ismeretlen üreg beomlása
- idegen jármű ütközése;
- idegen tárgy rádőlése;
- vízkár fedezeten belül – **az elfolyt víz fedezet ebben a kiegészítő biztosításban nem szerepel:**
 - beázás;
 - kívülről érkező víz;
 - vezetékes vízkár;
- betöréses lopás, rablás – **az alapsomagban feltüntetett besurranás fedezet ebben a kiegészítő biztosításban nem szerepel**

által okozott kár.

A biztosítással nem fedezett események és károk, kizárások és korlátozások, az alapsomagban a biztosítási eseményeknél meghatározottak szerint.

6. A biztosító szolgáltatása

A biztosító a szerződésben (kötvényben) meghatározott káreseményenkénti limitig megtéríti a biztosított vagyontárgyak biztosítási esemény miatti károsodásának helyreállítási vagy pótlási költségeit a II. Különös biztosítási feltételek 6. pontja szerint.

5.B.y.13. Kártevők által okozott kár

1. Biztosított

Az Alapsomag II. Különös biztosítási feltételek 1. pontjában meghatározott biztosított.

2. Területi és időbeli hatály

A biztosító kockázatviselése a kockázatviselési idő alatt, a szerződésen (kötvényben) feltüntetett kockázatviselési helyen bekövetkező, jelen különös feltételben részletezett biztosítási eseményre vonatkozik.

3. Biztosítási összeg

A biztosító a károkat a szerződésben (kötvényben) meghatározott káreseményenkénti összeghatárig téríti meg, amely a jelen kiegészítő biztosítás megkötésekor a szerződő választása alapján 50 000 forinttól (50 000 forintként emelve) 500 000 forintig terjedhet.

4. Biztosított vagyontárgyak

Az Alapsomagban II. Különös biztosítási feltételek 3.B. pontjában meghatározott és a szerződésben biztosított alábbi vagyoncsoportok:

- főépület;
- kerti építmény;
- napelem, napkollektor, hőszivattyú;
- melléképület.

Többlakásos épületben lévő lakásra szóló biztosítás esetén, az Alapsomag II. Különös biztosítási feltételek 3.B.a. Főépület pontjában feltüntetett vagyontárgy abban az esetben is biztosított vagyontárgy, ha az a biztosítási szerződés nincs feltüntetve biztosított vagyoncsoportként.

5. Biztosítási esemény

Biztosítási eseménynek minősül, ha a 4. pontban felsorolt vagyontárgyban (azok gépészetét is beleértve) rágcsálók, madarak, rovarok, vadállatok (a továbbiakban: kártevők) kárt okoznak.

Nem biztosítási esemény a biztosított(ak) által tartott vagy a biztosított által megőrzésre átvett kártevők által okozott kár.

6. A biztosító szolgáltatása

A biztosító a szerződésben (kötvényben) meghatározott káreseményenkénti limitig megtéríti a biztosított vagyontárgyak biztosítási esemény miatti károsodásának helyreállítási vagy pótlási költségeit a II. Különös biztosítási feltételek 6. pontja szerint.

Megtéríti továbbá a biztosító a rágcsálóirtás, a darázsirtás és a méhraj befogás vagy a méhraj eltávolítás (kényszerű irtás) költségeit abban az esetben is, ha a kártevők a vagyontárgyban nem okoztak kárt. A biztosítási fedezet nem terjed ki a kártevők ürülékének, illetve állati tetemek eltávolítási, tisztítási, fertőtlenítési költségeire, valamint a rovarirtás (kivéve darázsirtás, méhek eltávolítása) költségeinek megtérítésére, és az esztétikai károk megtérítésére.

5.B.y.14. Kerékpár törése biztosítás különös feltételei

1. Biztosított

Az Alapsomag II. Különös biztosítási feltételek 1. pontjában meghatározott biztosított.

2. Területi és időbeli hatály

A biztosító kockázatviselése a kockázatviselési idő alatt, Magyarország területén bekövetkező, jelen különös feltételben részletezett biztosítási eseményre vonatkozik.

3. Biztosítási összeg

A biztosító a károkat a szerződésben meghatározott káreseményenkénti összeghatárig téríti meg, amely a szerződő választása alapján a szerződés létrejöttékor 50 000 forinttól (50 000 forintként emelve) 500 000 forintig terjedhet.

4. Biztosított vagyontárgyak

Az Alapsomag II. Különös biztosítási feltételek 1. pontjában meghatározott biztosított tulajdonát képező és magáncélra használt, emberi erővel vagy elektromos segédmotorral hajtott kerékpár.

5. Biztosítási esemény

Magyarország területén történő közlekedési baleset során bekövetkező baleseti eredetű, kívülről ható, hirtelen fellépő erőhatás által okozott marandó alakváltozás, sérülés, töréskár, amennyiben a közlekedési balesetről rendőrségi jegyzőkönyv készült.

Közlekedési balesetnek nevezük azokat a baleseteket, amelyek legalább egy mozgó jármű részvételével történnek. A kár a közlekedési szabályok megsértésének következményeképp és a jármű mozgásából eredően történik, illetve okozati összefüggés áll fenn a jármű mozgása és a bekövetkezett kár között.

Olyan, közforgalmú úton történő vagy ilyen útról eredő, váratlanul bekövetkező, nem szándékosan előidézett forgalmi esemény, amelyben legalább egy mozgó járműnek vagy igavonásra alkalmas állatnak szerepe van, és amely következtében anyagi kár keletkezik, vagy személyi sérülés, illetve haláleset történik.

6. A biztosító szolgáltatása

A biztosító a szerződésben (kötvényben) meghatározott káreseményenkénti limitig megtéríti a biztosított vagyontárgyak biztosítási esemény miatti károsodásának helyreállítási vagy pótlási költségeit a II. Különös biztosítási feltételek 6. pontja szerint.

Nem nyújt szolgáltatást a biztosító:

- a biztosított vagyontárgy olyan felszereléseiben keletkezett károokra, amelyeket az érvényes hatósági előírások tiltanak vagy külön engedélyhez kötnek, de a szükséges engedélyt a káresemény előtt nem szerezték meg;
- a vagyontárgy értékcsökkenésére;
- az egyébként javítható alkatrész kicserélése esetén fellépő többletköltségre;
- a biztosítási esemény következtében sérült alkatrészekon kívüli részek fényezési költségére;
- a vagyontárgyat verseny során ért károokra;
- a vagyontárgy rakodása közben, annak következményeként keletkezett károokra;
- a vagyontárgyon szállított gyúlékony, robbanó, maró, korrodáló anyagok által előidézett vagy általuk súlyosbított károokra (a súlyosbítás mértékének megfelelő részre);
- amennyiben a természetes személy szerződő, biztosított vagy a vagyontárgyat jogosan használó más személy azt kábítószer vagy a vezetési képességeket hátrányosan befolyásoló egyéb szer, vagy alkohol hatása alatt (0,50 gramm/liter ezrelék véralkohol-, illetve 0,25 milligramm/liter ezrelék levegőalkohol-koncentrációnál nagyobb érték) használta, és a biztosítási esemény ezzel a használattal összefüggésben következett be;
- mentális- és viselkedészavarokkal összefüggésben bekövetkező biztosítási eseményekre;
- a vagyontárgy üzem- és kenőanyagjaiban keletkezett károokra;

- a tűzrendészeti előírások megsértésének következménye miatti károokra;
- szakszerűtlen üzemeltetés okozta károokra;
- a vagyontárgy elhanyagolt műszaki állapotának következménye miatt bekövetkező károokra;
- az öngyilkossággal, öncsonkítással vagy annak kísérletével összefüggő eseményekre.

5.B.y.15. Moped törése biztosítás különös feltételei

1. Biztosított

Az Alapcsomag II. Különös biztosítási feltételek 1. pontjában meghatározott biztosított.

2. Területi és időbeli hatály

A biztosító kockázatviselése a kockázatviselési idő alatt, Magyarország területén bekövetkező, jelen különös feltételben részletezett biztosítási eseményre vonatkozik.

3. Biztosítási összeg

A biztosító a károkat a szerződésben meghatározott káreseményenkénti összeghatárig téríti meg, amely a szerződő választása alapján a szerződés létrejöttkor 50 000 forinttól (50 000 forintként emelve) 500 000 forintig terjedhet.

4. Biztosított vagyontárgyak

Az Alapcsomag II. Különös biztosítási feltételek 1. pontjában meghatározott biztosított tulajdonát képező és magáncélra használt, forgalmi engedélyre nem kötelezett robogó, moped, amelyet olyan motor hajt, amelynek lökettérfogata maximum 50 cm³ vagy motorteljesítménye maximum 4,0 kW és végsebessége nem haladja meg az 50 km/órát.

5. Biztosítási esemény

Magyarország területén történő közlekedési baleset során bekövetkező baleseti eredetű, kívülről ható, hirtelen fellépő erőhatás által okozott marandó alakváltozás, sérülés, töréskár, amennyiben a közlekedési balesetről rendőrségi jegyzőkönyv készült.

Közlekedési balesetnek nevezünk azokat a baleseteket, amelyek legalább egy mozgó jármű részvételével történnek. A kár a közlekedési szabályok megsértésének következményeképp és a jármű mozgásából eredően történik, illetve okozati összefüggés áll fenn a jármű mozgása és a bekövetkezett kár között.

6. A biztosító szolgáltatása

A biztosító a szerződésben (kötvényben) meghatározott káreseményenkénti limitig megtéríti a biztosított vagyontárgyak biztosítási esemény miatti károsodásának helyreállítási vagy pótlási költségeit a II. Különös biztosítási feltételek 6. pontja szerint.

Nem nyújt szolgáltatást a biztosító:

- a biztosított vagyontárgy olyan felszereléseiben keletkezett károokra, amelyeket az érvényes hatósági előírások tiltanak vagy külön engedélyhez kötnek, de a szükséges engedélyt a káresemény előtt nem szerezték meg;
- a vagyontárgy értékcsökkenésére;
- az egyébként javítható alkatrész kicserélése esetén fellépő többletköltségre;
- a biztosítási esemény következtében sérült alkatrészekon kívüli részek fényezési költségére;
- a vagyontárgyat verseny során ért károokra;
- a vagyontárgy rakodása közben, annak következményeként keletkezett károokra;
- a vagyontárgyon szállított gyúlékony, robbanó, maró, korrodáló anyagok által előidézett vagy általuk súlyosbított károokra (a súlyosbítás mértékének megfelelő részre);
- amennyiben a természetes személy szerződő, biztosított vagy a vagyontárgyat jogosan használó más személy azt kábítószer vagy a vezetési képességeket hátrányosan befolyásoló egyéb szer, vagy alkohol hatása alatt (0,50 gramm/liter ezrelék véralkohol-, illetve 0,25 milli-gramm/liter ezrelék levegőalkohol-koncentrációnál nagyobb érték) használta, és a biztosítási esemény ezzel a használattal összefüggésben következett be;
- mentális- és viselkedészavarokkal összefüggésben bekövetkező biztosítási eseményekre;

- a vagyontárgy üzem- és kenőanyagaiban keletkezett károokra;
- a tűzrendészeti előírások megsértésének következménye miatti károokra;
- szakszerűtlen üzemeltetés okozta károokra;
- a vagyontárgy elhanyagolt műszaki állapotának következménye miatt bekövetkező károokra;
- az öngyilkossággal, öncsonkítással vagy annak kísérletével összefüggő eseményekre.

5.B.y.16. Akváriumtörés biztosítás különös feltételei

1. Biztosított

Az Alapcsomag II. Különös biztosítási feltételek 1. pontjában meghatározott biztosított.

2. Területi és időbeli hatály

A biztosító kockázatviselése a kockázatviselési idő alatt, a szerződésen (kötvényen) feltüntetett kockázatviselési helyen bekövetkező, jelen különös feltételben részletezett biztosítási eseményre vonatkozik.

3. Biztosítási összeg

A biztosító a károkat a szerződésben meghatározott káreseményenkénti összeghatárig téríti meg, amely a szerződő választása alapján a szerződés létrejöttkor 50 000 forinttól (50 000 forintként emelve) 500 000 forintig terjedhet.

4. Biztosított vagyontárgyak

Az alapcsomagban biztosított háztartási ingóságok.

5. Biztosítási esemény

Az akvárium vagy a terrárium üvegezésében vagy az üvegezést helyettesítő polikarbonát felületeiben balesetszerűen bekövetkező törés vagy repedéskár, valamint az üvegfelületek összeillesztésénél, a ragasztásoknál, tömítésekénél keletkező szivárgás.

6. A biztosító szolgáltatása

A biztosító a szerződésben (kötvényben) meghatározott káreseményenkénti limitig megtéríti a biztosított vagyontárgyak biztosítási esemény miatti károsodásának helyreállítási vagy pótlási költségeit a II. Különös biztosítási feltételek 6. pontja szerint.

Nem téríti meg a biztosító:

- az elfolyt víz értékét;
- a penészedés, gombásodás formájában keletkezett károkat;
- a sósvízű akváriumokban tartott állatokban, növényekben és felszerelésekben keletkezett károkat.

5.B.y.17. Temetkezés biztosítás különös feltételei

1. Biztosított

Az a legfeljebb 75 éves természetes személy:

- aki az alapcsomag szerződésén (kötvényén) név szerint feltüntetett biztosított, továbbá
- az a pontban megnevezett biztosított hozzátartozói közül azok, akik lakcímkártyáján lakóhelyként vagy hatályos tartózkodási helyként
 - a kockázatviselés helye vagy
 - a biztosított lakcímkártyáján lakóhelyként vagy hatályos tartózkodási helyként megjelölt címe szerepel.

Szerződéskötéskor a biztosított életkorát a szerződéskötés évének és a biztosított születési évének különbsége jelenti.

2. Kedvezményezett

Kedvezményezett az a személy, aki a biztosítási szolgáltatás igénybevételéhez a biztosított eltemetéséről (az eltemetés módja szerint a temetés hamvasztással vagy hamvasztás nélkül történik) a temetkezési szolgáltatótól – aki kormányrendeletben meghatározott műszaki, közegészségügyi és alapvető kegyeleti, illetve személyi feltételek szerint gyakorolhatja a tevékenységet – hivatalosan kiállított számlán név szerint megnevezésre kerül.

3. Biztosítási összeg

Biztosítási összeg a biztosítási szerződésben (kötvényben) feltüntetett érték, melynek induló összege a szerződő választása alapján 200 000 forint, 300 000 forint vagy 400 000 forint.

4. Biztosítási esemény

Biztosítási esemény a biztosított Magyarországon történő eltemetése.

5. Várakozási idő

Amennyiben a biztosított a kockázatba kerüléstől számított 6 hónapon belül betegségből eredően elhalálozik, a biztosító nem térít biztosítási szolgáltatást.

6. A biztosító szolgáltatása

A biztosító a biztosított eltemetése esetén, amennyiben a biztosított kora a biztosított halálakor

- maximum 65. év, a szerződésben (kötvényben) meghatározott biztosítási összeget;
- 66-75 éves kor között, pedig a szerződésben (kötvényben) meghatározott biztosítási összeg 50%-át (felét)

fizeti ki, temetési költségekre a jelen feltételben meghatározott kedvezményezett részére.

A biztosított halálakor a biztosított életkorát a halál évének és a biztosított születési évének különbsége jelenti.

A biztosító annak a naptári évnek december 31. 24:00 óráig vállalja a temetési szolgáltatásra vonatkozó kockázatot, amelyben a biztosított 75. életévét betölti.

A biztosító nem teljesít szolgáltatást – az általános biztosítási feltételekben meghatározott kizárásokon túl –, ha a biztosítási esemény:

- a kockázatviselés kezdete előtt bármely okból már sérült, csonka, nem ép vagy funkciójában korlátozott testrészek, szervek és ezek állapotával, a már meglévő betegségekkel, maradandó egészségkárosodásokkal összefüggésben következett be; valamint**
- biztosított által versenyszerűen üzött sporttevékenység során (versenyen vagy edzésen) bekövetkező balesetekre;**
- a repülőeszközök, továbbá ejtőernyő (ideértve az ugró szállító légi eszközt is) használatából eredő balesetekre, kivéve az olyan baleseteket, amelyeket a biztosított személy légi jármű utasaként, a polgári légi forgalomban engedélyezett járművön vagy személyforgalomban engedélyezett és kijelölt katonai légi járművön polgári utasként szenved el (utasnak az minősül, aki a légi járműnek nem üzemtartója és nem tartozik a személyzethez);**
- gépi erővel hajtott szárazföldi vagy légi, vagy vízi járművel országos vagy nemzetközi sportversenyen történő részvétel következtében, vagy ilyen versenyre való felkészülés (edzés) keretében következik be;**
- motoros járművek versenyén vagy edzésein a nézőt érő balesetekre (ideértve a teszt-túrákat és a rally versenyeket is);**
- az országos és nemzetközi síugró, bob, sítob versenyeken (edzéseken) a nézőt érő balesetekre;**
- a biztosított vezetői engedély vagy más szükséges hatósági engedély nélküli, vagy ittas állapotával okozati összefüggésben történt vasúti, légi, vízi, közúti jármű és gépjármű vezetése közben, ideértve a nem közforgalmi úton történt gépjárművezetést is;**
- a biztosított súlyosan ittas állapotával (2,51 ezrelék vagy ennél magasabb véralkoholszint) okozati összefüggésben következett be;**
- kábítószer vagy bódító hatású anyag, továbbá nem orvos által előírt gyógyszer fogyasztása miatti tudatzavar vagy a belátási képesség csökkenése miatt történt;**
- mentális- és viselkedészavarokkal összefüggésben történt;**
- ha a biztosítási esemény nem orvosi szakvégtetésű egyén általi kezeléssel összefüggésben következett be;**
- ha a biztosítási esemény a biztosított HIV vírus fertőzöttsége, AIDS betegsége miatt következett be;**
- a biztosított kockázatba kerülését követő 2 éven belül öngyilkossággal, öncsonkítással vagy annak kísérletével összefüggő halálesetre;**
- orvosilag nem indokolt műtétekből, kórházi ápolásból, gyógyító eljárásokból, esztétikai vagy kozmetikai céllal**

végzett kezelésekből, plasztikai sebészeti beavatkozásokból és kórházi ápolásból ered.

5.B.y.18. Műtéti térítés biztosítás különös feltételei

1. Biztosított

Biztosítottak a szerződésben (kötvényben) jelen kiegészítő biztosításnál név és születési dátum alapján megnevezett természetes személyek, akik az ajánlattétel napján legfeljebb 64 évesek.

A kiegészítő biztosítás megkötését követően megszületett gyermek vonatkozásában a biztosító a gyermek születését követő nap 0 órájától annak a biztosítási időszaknak a végéig, amelyben a gyermek megszületett, díjfizetés nélkül vállalja a kockázatot, amennyiben a szerződő a gyermek születését, a születést követő 30 napon belül a biztosító számára bejelenti. Abban az esetben, ha a szerződő a fenti határidőn belül elmulasztja az újszülöttet biztosítottként bejelenteni, úgy a gyermek a rá vonatkozó biztosítási díj megfizetése mellett csak a következő biztosítási évre vonatkozó hatállyal válhat biztosítottá.

A biztosított belépési életkorát a jelen kiegészítő biztosítás megkötése évének és a biztosított születési évének különbsége jelenti. Amennyiben a jelen kiegészítő biztosítást a szerződés tartama alatt köti hozzá a szerződő az alapsomaghoz, akkor a biztosított belépési korát az aktuális év (a biztosítottatira vonatkozó kiegészítő biztosítás hozzákötésének éve) és a biztosított születési évének különbsége jelenti.

A biztosítottak személye a biztosítási tartam alatt bármikor módosítható.

2. Kedvezményezett

A II. Különös biztosítási feltételek 5.B.w. Balesetbiztosítás 5.B.w.2. pontjában meghatározott kedvezményezettek.

3. Területi és időbeli hatály

A biztosító kockázatviselése a kockázatviselés ideje alatt, a világon bárhol bekövetkező, jelen kiegészítő biztosítási feltételben meghatározott biztosítási eseményre vonatkozik, kivéve a betegségből eredő műtetet, melynek területi hatálya Magyarország.

4. Biztosítási összeg

A kiegészítő biztosítás kezdeti biztosítási összege (nagyműtét) biztosítottanként a szerződő választása alapján 100 000 Ft, 200 000 Ft vagy 300 000 Ft lehet.

Több biztosított esetén a választott biztosítási összeg minden biztosított vonatkozásában csak azonos biztosítási összeg lehet.

5. Biztosítási esemény

A kiegészítő biztosítás szempontjából:

- Balesetbiztosítási esemény** a biztosítotton a kockázatviselési tartamon belül orvos által elvégzett azon orvosilag indokolt műtétek, sebészeti beavatkozások, amelyek esetében a műtétek ok-okozati összefüggésben vannak a kockázatviselés ideje alatt bekövetkező balesettel. A baleset fogalmát az Alapsomag II. Különös biztosítási feltételeinek 5.C.b. pontja tartalmazza.
- Egészségbiztosítási esemény** a biztosítotton nem baleseti eredetű betegség miatt végrehajtott, orvosilag indokolt, a kockázatviselési tartamon belül orvos által Magyarország területén elvégzett műtétek, sebészeti beavatkozások vagy a betegségek okait feltáró műtétek.

6. Várakozási idő

Amennyiben a biztosítotton a kockázatba kerüléstől számított 6 hónapon belül végeznek el műtetet, a biztosító nem térít biztosítási szolgáltatást. A balesetbiztosítási szolgáltatások vonatkozásában a biztosító eltekint a várakozási idő alkalmazásától.

7. A biztosító szolgáltatása

A biztosító jelen különös biztosítási feltételek alapján műtéti támogatást nyújt a biztosított betegsége vagy balesete miatt szükségessé vált nagy-, közepes vagy kisműtét elvégzése miatt.

A műtétek tájékoztató jellegű besorolását a biztosító jelen különös feltételek 4. számú melléklete tartalmazza.

A műtétek WHO kódok szerint besorolásának részletes listája megtekinthető a biztosító ügyfélszolgálati irodáiban és honlapján.

A biztosító a szolgáltatási igény elbírálását követően a szerződési feltételek szerint kifizeti a műtétekre a biztosítási esemény időpontjában aktuális biztosítási összegnek a műtét besorolás szerint meghatározott százalékát.

A szolgáltatás mértéke a biztosítási esemény időpontjában érvényes, műtéti térítésre vonatkozó biztosítási összeg:

- nagyműtét esetén 100%-a;
- közepes műtét esetén 50%-a;
- kisműtét esetén 25%-a.

A biztosító ugyanabból a balesetből vagy betegségből származóan egy műtéti szolgáltatás teljesítését vállalja.

Amennyiben a biztosító jelen különös biztosítási feltételek alapján kis vagy közepes műtéti szolgáltatást teljesített, és ugyanazon balesetből vagy betegségből származóan a későbbiekben közepes vagy nagyműtét elvégzésére is sor kerül, a biztosító pótlólagos szolgáltatási kötelezettsége a különbözet megfizetésére terjed ki. A különbözet kifizetésére az alábbi esetekben kerül sor:

- kisműtétet követően közepes műtét elvégzése;
- kisműtétet követően nagyműtét elvégzése;
- közepes műtétet követően nagyműtét elvégzése.

Amennyiben a biztosítottnal ugyanabból a balesetből vagy betegségből származóan egyidejűleg többféle műtétet (nagy-, közepes, kisműtét) hajtanak végre, a biztosító a legmagasabb összegű szolgáltatást teljesíti.

Amennyiben a biztosítottnal különböző balesetből vagy betegségből származóan egyidejűleg többféle műtétet (nagy-, közepes, kisműtét) hajtanak végre, a biztosító a legmagasabb összegű szolgáltatást teljesíti.

A biztosító szolgáltatásának felső határa egy biztosítási időszakon belül biztosítottanként legfeljebb a választott biztosítási összeg kétszeresének megfelelő összeg.

A betegségi és baleseti műtéti szolgáltatások elbírálásának alapját a vonatkozó feltételek mellékletét képező, illetve az ügyfélszolgálati irodákban megtekinthető WHO-kódos lista képezi. Vítás esetekben, illetve amennyiben a beavatkozás nem található meg a WHO-kódos listában, akkor társaságunk orvosszakértői véleményezése a döntő. Az elbírálás során a biztosító orvosának döntése, valamint a biztosító szolgáltatása más véleményezéstől független.

A biztosító jogosult a biztosítottnál a műtét indokoltságát és egészségi állapotát ellenőrizni.

A biztosító nem nyújt szolgáltatást a jelen feltételekben foglalt kizárási okokon túl olyan eseményre, amely a szerződés kockázatviselésének kezdete előtt diagnosztizált, rendszeres orvosi kezelést vagy rendszeres orvosi ellenőrzést igénylő betegséggel, vagy bekövetkezett balesetekkel, illetve az ezekből eredő egészségkárosodással okozati összefüggésben a kockázatviselés kezdetétől számított első öt évében következnek be.

A II. Különös biztosítási feltételek 5.B.w. Balesetbiztosításban meghatározottakon túl a biztosító nem teljesít szolgáltatást, ha a biztosítási esemény az alábbiakkal okozati összefüggésben következett be:

- művi terheességmegszakítás, kivéve, ha az előállott terheesség bűncselekmény következménye, illetve a terheesség megszakítása az anya egészségének megőrzése érdekében történik;**
- meddőség, illetve a mesterséges megtermékenyítés miatt végzett kezelések és a sterilizációs beavatkozások, kivéve, ha a nők művi meddővé tétele egészségmegőrzés céljából orvosi javallatra történik;**
- fogászati műtétek, kivéve, ha a beavatkozásra a szerződés kockázatviselési ideje alatt elszenvedett baleset miatt kerül sor;**
- esztétikai vagy kozmetikai céllal végzett kezelések, plasztikai sebészeti beavatkozások és kórházi ápolás;**
- nemi jelleg megváltoztatása miatt végzett műtétek és kezelések;**
- Nemzeti Egészségbiztosítási Alapkezelő által nem finanszírozott, illetve részben finanszírozott műtétek;**
- ha a biztosított olyan időpontban fordul orvoshoz, amikor**

az elváltozást már gyógyszeres kezeléssel nem, csak műtéttel lehet befolyásolni;

- mandulaműtét és az ezzel összefüggésben bekövetkező, illetve ehhez szükséges beavatkozások;**
- kockázatviselés ideje alatt végzett első császármetszést követő további császármetszések;**
- naevus (anyajegy), verruca (szemölcs) eltávolítása (kivétel képez a sérült és/vagy irritációnak kitett, panaszt okozó naevus, verruca eltávolítása, kizárólag abban az esetben, ha a szövettani eredmény alapján a diagnózis alátámasztja az eltávolítás szükségességét);**
- benőtt köröm kimetszése (exstripáció, excízió).**

8. A biztosítás megszűnése

A kiegészítő biztosítás megszűnik:

- **az adott biztosított vonatkozásában annak a biztosítási évnek a végén, amelyben a biztosított a 65. életévét betölti;**
- **az adott biztosított vonatkozásában a biztosított halála esetén a biztosított halála napján.**

9. A felek jogai és kötelezettségei

- Amennyiben a biztosító a kockázatviselés kezdetét követően szerez tudomást a szerződéskötéskor már fennállt lényeges körülményről, az ebből eredő jogokat a szerződés fennállásának az első öt évében gyakorolhatja.
- A közlési kötelezettség megsértése ellenére beáll a biztosító kötelezettsége, ha a kockázatviselés kezdetétől a biztosítási esemény bekövetkeztéig öt év már eltelt.
- Az a. és b. pont rendelkezéseit a szerződésben meghatározott lényeges körülmények változására vonatkozó bejelentési kötelezettség megsértésének következményeire is megfelelően alkalmazni kell. A biztosító ezzel kapcsolatos jogainak gyakorlására nyitva álló öt éves időszak a változásbejelentési határidő leteltét követő napon kezdődik.
- A biztosított halála esetén a kárbejelentési kötelezettség a kedvezményezett terhére.

Az itt nem szabályozott kérdésekben a II. Különös biztosítási feltételek 5.B.w. Balesetbiztosításra vonatkozó rendelkezéseit kell figyelembe venni.

5.B.y.19. Garázsban tárolt gépjárművek

1. Biztosított

Az Alapcsomag II. Különös biztosítási feltételek 1. pontjában meghatározott biztosított.

2. Területi és időbeli hatály

A biztosító kockázatviselése a kockázatviselési idő alatt, a szerződésen (kötvényen) feltüntetett kockázatviselési helyen belül a garázsban, a gépkocsi-beállóban bekövetkező, jelen különös feltételben részletezett biztosítási eseményre vonatkozik.

3. Biztosítási összeg

A biztosító a károkat a felsorolt biztosított vagyontárgyakra a szerződésben meghatározott biztosítási összeghatárig téríti meg.

4. Biztosított vagyontárgyak

A kockázatviselés helyén garázsban, fedett kocsi-beállóban tartott, a biztosított főépület és vagy melléképület természetes személy tulajdonos(társ)ainak és a velük a kockázatviselés helyén együtt élő közeli hozzátartozóknak, a forgalmi engedély szerint, saját tulajdonát képező vagy általuk üzemeltetett lízingelt személygépjárműve(i), motorkerékpárja(i) és azok gyárilag vagy utólag beépített jogszabály által nem tiltott alkatrészei, tartozékai.

Nem biztosítottak:

- **a jármű üzem- és kenőanyagai;**
- **forgalmi engedélyre kötelezett, de a forgalomból kivont gépjárművek, kivéve az ideiglenesen kivont és az ajánlatételkor érvényes műszaki érvényességgel rendelkező járműveket;**
- **közlekedésre véglegesen alkalmatlan állapotú, hulladéknak minősülő gépjárművek;**
- **bérbeadással hasznosított és a hatósági engedély nélkül átalakított gépjárművek;**
- **muzeális jellegű és a veterán járművek;**
- **a bukósisak és motoros ruházat;**

- a jogszabályi tilalom ellenére beszerelt alkatrészek, tartozékok.

5. Biztosítási esemény

Az alapsomagban meghatározott következő biztosítási események:

- tűz;
- füst és koromszennyezés;
- robbanás;
- villámcsapás;
- villámcsapás másodlagos hatása;
- vihar;
- felhőszakadás;
- jégverés;
- hónyomás;
- árvíz;
- földrengés;
- földcsuszamlás, kő-, szikla- és földomlás;
- ismeretlen építmény, ismeretlen üreg beomlása;
- idegen jármű ütközése;
- idegen tárgy rádőlése;
- vízkár fedezeten belül – **elfolyt víz fedezet ebben a kiegészítő biztosításban nem szerepel:**
 - beázás;
 - kívülről érkező víz;
 - vezetékes vízkár;

által okozott kár.

6. A biztosító szolgáltatása

A biztosító a biztosított vagyontárgy, jelen kiegészítő biztosítás 5.B.y.19.5. pontjában felsorolt biztosítási esemény miatti károsodása esetén, a károsodott vagyontárgy szerződésben (kötvényben) feltüntetett biztosítási összegig megtéríti a biztosított vagyontárgy helyreállítási vagy pótlási költséget, a II. Különös biztosítási feltételek 6. pontja szerint.

5.B.y.20. Vállalkozás célú vagyontárgyak

1. Biztosított

Az Alapsomag II. Különös biztosítási feltételek 1. pontjában meghatározott biztosított.

2. Területi és időbeli hatály

A biztosító kockázatviselése a kockázatviselési idő alatt, a szerződésben (kötvényben) feltüntetett kockázatviselési helyen bekövetkező, jelen különös feltételben részletezett biztosítási eseményre vonatkozik.

3. Biztosítási összeg

A biztosító a károkat a felsorolt biztosított vagyontárgyakra a szerződésben meghatározott biztosítási összeghatárig téríti meg.

4. Biztosított vagyontárgyak

- Gépek, felszerelések berendezések
A biztosított ingatlanban
 - biztosított által folytatott, vagy
 - korábban folytatott, megszűnt vállalkozás, illetve a biztosított tulajdonában álló vállalkozási tevékenységet kiszolgáló (arra alkalmas vagyontárgy) vállalkozási, mezőgazdasági tevékenység gépei, berendezései, felszerelései, valamint a biztosított ingatlanban eseti jelleggel tárolt, a biztosított által a kockázatviselési helyen kívül folytatott vállalkozási tevékenység gépei, berendezései, felszerelései.
- Áruk, készletek, termékek.

A biztosított által folytatott vállalkozási, mezőgazdasági tevékenységhez kapcsolódó áruk, készletek, termékek, valamint a javításra átvett vagyontárgyak.

Nem biztosítottak:

- a 3. számú mellékletben „kizárt tevékenység”-ként megnevezett vállalkozási tevékenységek vagyontárgyai;
- a jogszabály szerint nemesfémnek minősülő anyagok, a drágakő vagy igazgyöngy, valamint az ezek felhasználásával készült használati tárgyak;
- az érmék, bélyegke és ezek gyűjteményei;
- képzőművészeti alkotások, a valódi szőrmék (az irha kivételével), a kézi csomózású (keleti) szőnyegek, gyűjtemények;
- motoros meghajtású járművek.

5. Biztosítási esemény

Az alapsomagban meghatározott biztosítási események által okozott kár.

6. A biztosító szolgáltatása

A biztosító a biztosított vagyontárgy, jelen kiegészítő biztosítás 5.B.y.20.5. pontjában felsorolt biztosítási esemény miatti károsodása esetén, a károsodott vagyontárgy szerződésben (kötvényben) feltüntetett biztosítási összegig megtéríti a biztosított vagyontárgy helyreállítási vagy pótlási költséget, a II. Különös biztosítási feltételek 6. pontja szerint.

5.C. Fogalom meghatározás a biztosítási eseményekhez és a szolgáltatásokhoz

5.C.a. Árvízvédelmi mű

Elsőrendű, másodrendű, harmadrendű árvízvédelmi vízi-létesítmény, valamint annak műtárgya, tartozéka, járulékos létesítménye, amely a védvonal védőképességét, rendeltetésszerű használatát biztosítja, illetve szolgálja.

5.C.b. Baleset

A biztosított akaratán kívül, hirtelen fellépő külső behatás, amelyből eredően a biztosított a bekövetkezésétől számított egy éven belül meghal, vagy 2 éven belül végleges munkaképtelenséget, maradó egészségkárosodást (rokkantságot) és/vagy azonnali mulékony sérülést szenved. Jelen különös feltételben balesetnek minősülnek az alábbi események is, amennyiben ezek a biztosított akaratán kívül, hirtelen következnek be: vízbefúlás; égési sérülések, leforrázás, villámcsapás, elektromos áram hatása; károsító gázok, gőzök belélegzése, mérgező vagy maró anyagok szervezetbe való kerülése.

A betegségek bekövetkezése nem minősül balesetnek, a fertőző betegségek bekövetkezése nem tekinthető baleseti következménynek. Az öngyilkosság, öngyilkossági kísérlet, öncsonkítás és öncsonkítási kísérlet nem baleset.

5.C.c. Baleseti eredetű rokkantság

A biztosítottnak baleset okozta sérülés következtében kialakuló olyan testi-, érzékszervi és/vagy szellemi működőképesség csökkenése, mely a szokásos életvitelt korlátozza. Maradandó az a rokkantság, amely orvosilag kialakultnak és stabilnak tekinthető.

5.C.d. Betegség

Az orvostudomány aktuális, általánosan elfogadott álláspontja szerint a biztosított egészségében bekövetkező rendellenes testi vagy szellemi állapot, mely nem minősül baleseti eredetűnek és objektív tüneteket mutat.

5.C.e. Betétkönyvekre, értékpapírokra szóló szolgáltatás

A közjegyző hatáskörébe tartozik az elveszett, eltulajdonított vagy megsemmisült értékpapír vagy okirat (pl. takarékbetét, váltó, csekk) pótlásához történő segítségnyújtás.

A pótláshoz az értékpapír vagy okirat semmissé nyilvánítása szükséges, amelyet a közjegyzőtől erre irányuló kérelemmel lehet kérni. A semmissé nyilvánítás lényege, hogy a közjegyző által semmissé nyilvánított értékpapírral, okirattal a benne foglalt jogot gyakorolni, követelést érvényesíteni a továbbiakban már nem lehet és sor kerülhet azok pótlására. Az eljárást az értékpapírt vagy okiratot kiállító pénzügyintézetnél vagy postai szolgáltatónál kell kezdeményezni. A pénzügyintézet által kiállított adatlap alapján a közjegyző hirdetményt bocsát ki, melyben felhívja az ismeretlen birtokost, hogy az értékpapírt a közjegyzőnél mutassa be. Ha a hirdetményi határidő alatt az értékpapírt nem mutatják be, vagy az nem kerül elő, a közjegyző azt végzéssel semmissé nyilvánítja. Ezt követően kerülhet sor a pénzügyintézetnél a megsemmisített értékpapír vagy okirat pótlására.

Tehát a biztosító a fenti közjegyzői eljárás során a hirdetménnyel kapcsolatosan felmerült költségeket, illetve a pénzügyintézet által meghatározott értékpapír, betétkönyv pótlására felszámolt költségeket téríti meg.

5.C.f. Egészségkárosodás

A biztosított egészségi állapotában bekövetkező romlás, amely alapján az arra illetékes rehabilitációs szakértői szerv szakvéleménye alapján, az egészségi állapot komplex minősítése során a biztosított egészségi állapotát 100 százalékosnál kisebb mértékűnek minősíti.

5.C.g. Elmaradt bérleti díj

A biztosítási szerződésben megnevezett alapsomagban meghatározott biztosítási esemény miatt a bérbé adott lakásban, családi házban oly mértékű kár keletkezik, hogy a lakás vagy ház bérlője jogszabály vagy bérleti szerződés alapján megtagadhatja a lakbér egészének vagy egy részének fi-

zetését. A biztosító az elmaradt bérleti díjat a helyreállítás befejezéséig, de legfeljebb a szerződésben meghatározott időpontig és összegig téríti meg. A biztosítási szolgáltatás feltétele a káresemény időpontjában érvényes bérleti szerződés másolatának becsatolása.

5.C.h. Esztétikai kár

Külső mechanikai ráhatás eredményeként létrejött sérülések, használatból, egyedi járási sajátosságokból, külső egyéb tényezők által kiváltott elváltozások. Az esztétikai jellegű hibák többségében korrigálhatók, jelentéktelen hiba kategóriájába esnek, amelyektől az adott vagyontárgy hibátlanul működőképes, funkcióját ellátja.

5.C.i. Felújítás

Felújításnak minősül a bővítéssel, a rendeltetés megváltoztatásával, átalakításával, élettartamának növelésével összefüggő munka; illetve az elhasznált vagyontárgy eredeti állapotát szolgáló felújítás is, kivéve, ha az a folyamatos, zavartalan, biztonságos üzemeltetést szolgáló javítási, karbantartási munka, amelyet a rendeltetészerű használat érdekében el kell végezni.

5.C.j. Gépjármű

Olyan jármű, amelyet beépített erőgép hajt. A mezőgazdasági vontató, a lassú jármű, a segédmotoros kerékpár és a villamos azonban nem minősül gépjárműnek.

5.C.k. Harci cselekmény

Hadüzenettel vagy anélkül vívott háború, határvillongás, felkelés, forradalom, zendülés, törvényes kormány elleni puccs vagy puccskíséret, népi megmozdulás (pl. nem engedélyezett tüntetés vagy be nem jelentett, illetve nem engedélyezett sztrájk), idegen ország korlátozott célú hadicselekményei (pl. csak légi csapás, vagy csak tengeri akció), kommandó támadás, terrorcselekmény.

5.C.l. Havaría

Amennyiben olyan helyzet áll elő, amely következtében tömeges kárrendezési igénybejelentések érkeznek a biztosítóhoz és így lehetetlen a jelen biztosítási feltételekben előírt kárrendezési határidőket tartani, a kárrendezésre rendelkezésre álló határidő ésszerű mértékben bővíthető. Ez alatt az idő alatt a biztosító köteles haladéktalanul tájékoztatást közzétenni a honlapján, a biztosító közösségi oldalain és az ügyfélforgalom számára nyitva álló helyiségekben az elhúzódo kárrendezési idővel és folyamatokkal kapcsolatban. Havaría esetén a biztosító lehetőség szerint az ingatlan lakóinak száma és a kár jellege szerint rangsorol a kárrendezés során.

5.C.m. Hullámtér

Folyók, vízfolyások partvonala és az elsőrendű árvízvédelmi műnek minősített árvízvédelmi töltés (fal, mobilgát) közötti terület.

5.C.n. Ideiglenes lakás bérleti díja

Amennyiben a biztosítási szerződésben megnevezett alapsomagban fedezett biztosítási események miatt a biztosított lakóépület (lakás) lakhatatlansága igazolható (pl. hatósági határozat), vagy az illetékes hatóság az árvízveszély miatt kiköltöztet, a kiköltözéstől a lakhatóvá válásig a biztosító az ideiglenes lakás indokolt és igazolt többlet bérleti díjaira, valamint a bérbe vett ingatlanba történő költözésre nyújt térítést, legfeljebb a szerződésben meghatározott időpontig és összegig.

5.C.o. Ideiglenes őrzés díja

A biztosítási szerződésben megnevezett alapsomagban meghatározott biztosítási esemény miatt lezárhatatlanná vált lakás vagy családi ház őrzési költsége. A biztosító az őrzés indokolt és számlával igazolt költségét, legfeljebb a szerződésben meghatározott időpontig és összegig téríti meg.

5.C.p. Jármű

Közúti szállító- vagy vontató eszköz, amelyet nem beépített erőgép hajt, ideértve az önjáró vagy vontatott munkagépet is. Járműnek minősül a villamos, a kerékpár és a segédmotoros kerékpár is. A mozgáskorlátozottak közlekedésére szolgáló, emberi erővel tolt vagy hajtott kerekesszék és a gépi meghajtású kerekesszék – ha sík úton önjáró sebességénél gyorsabban haladni nem képes, továbbá a gyermekkocsi és a talicska – azonban nem minősül járműnek. Az ilyen eszközökkel közlekedő személyek gyalogosoknak minősülnek.

5.C.q. Jármű helyreállítási költsége

Biztosítási esemény következtében keletkezett fizikai károsodások magyar-

országi javítóműhelyben elvégzett, szakszerű helyreállításának számlával igazolt, márkára jellemző, átlagos javítási költség. A biztosító a kárkifizetés teljesítése előtt jogosult a benyújtott javítási számla tartalmát ellenőrizni a javításhoz kapcsolódó beszerzési vagy alvállalkozói számla bekérésével és a jármű javítás utáni szemléjével.

Bizonylatok hiányában a felek a becsült kár összevágósága tekintetében megállapodást köthetnek, amelynek alapja a biztosító által kalkulált, a kár időpontjában alkalmazott átlagos nettó (áfa nélküli) helyreállítási költség. A biztosító az új alkatrészekkel történő helyreállítás költségét téríti meg. Az életvédelmi-, biztonsági berendezések (légzsák, biztonsági öv) károsodásának helyreállításával kapcsolatos költségeket a biztosító kizárólag típusazonos márkaszervizben történt, számlával igazolt javítás vagy csere esetén téríti meg.

5.C.r. Jármű pótlási költsége

A jármű káresemény időpontjában fennálló magyarországi piaci értéke, de legfeljebb az Eurotax WETAX járműértékelő programja alapján számított érték.

A jármű pótlásának költségét téríti meg a biztosító, ha a jármű a biztosítási esemény következtében olyan mértékben károsodik, hogy helyreállítási költsége meghaladja a káridőponti érték 80%-át.

5.C.s. Káridőponti beszerzési érték

A károsodott vagyontárgynak a kár időpontjában új állapotban történő beszerzési ára vagy újraelállítási költsége. Ha technológiai váltás miatt az eredeti állapot a károsodottal azonos műszaki paraméterekkel egyenértékű módon már nem állítható helyre, akkor a biztosító a korszerűbb technológiából eredő értéknövekedést a szolgáltatási összegből levonja.

A kereskedelmi forgalomban beszerezhetetlen vagyontárgyak javítással helyre nem állítható kára esetén a biztosító a belföldön kapható azonos vagy hasonló vagyontárgy beszerzési árát veszi alapul a biztosítási szolgáltatás megállapításánál.

5.C.t. Keresőképtelenség

Keresőképtelen az, aki:

- balesete miatt munkáját nem tudja ellátni;
- aki fekvőbeteg-gyógyintézeti ellátásban baleseti gyógykezelése miatt részesül, és a keresőképtelenség elbírálására és igazolására jogosult orvos vagy kórház által igazoltan, saját jogon keresőképtelen állományban van.

5.C.u. Kórház

Az egészségügyi hatóság által engedélyezett, illetőleg ilyenként nyilvántartott kórházak, klinikák, amelyek állandó szakorvosi irányítás és felügyelet alatt állnak:

- az üzemi kórházak;
- a fegyveres testületek kórházai;
- minden olyan, az erre jogosult egészségügyi hatóság által elismert egyéb gyógyintézmény, ahová az orvos a biztosítottat beutalja.

Jelen feltételek alapján létrejövő szerződések szempontjából nem minősülnek kórháznak különösen:

- a tüdőbetegek számára fenntartott gyógyintézetek és szanatóriumok;
- az idült, gyógyíthatatlan betegségben szenvedők gyógy- és gondozóintézetei;
- gyógyüdülők és utógondozó szanatóriumok;
- az idősek szociális otthonai és azok betegosztályai;
- a fürdő- és egyéb gyógyintézetek;
- az ideg- és elmebetegek gyógy- és gondozóintézetei.

5.C.v. Közeli hozzátartozó, hozzátartozó

Közeli hozzátartozó: a házastárs, az egyeneságbeli rokon, az örökbe fogadott, a mostoha- és a nevelt gyermek, az örökbe fogadó-, a mostoha- és a nevelőszülő és a testvér.

Hozzátartozó: a közeli hozzátartozó, az élettárs, az egyeneságbeli rokon házastársa, a házastárs egyeneságbeli rokona és testvére, és a testvér házastársa.

5.C.w. Mentésített ártér

Folyók és egyéb vízfolyások melletti olyan területek (völgyek), amelyek védelmére elsőrendű árvízvédelmi műnek minősített árvízvédelmi töltés épült.

5.C.x. Nagyvízi meder

A vízfolyást vagy állóvizet magában foglaló terület, amelyet az árvíz levonulása során a víz rendszeresen elborít. A nagyvízi meder területét a mér-

tékaó árúszint, vagy az eddig előfordult legnagyobb árúszint közül a magasabb jelöli ki. A nagyvízi meder rendeltetése a mederból kilépő árúzek és a jég levezetése.

5.C.y. Nyílt ártér

Folyók és egyéb vízfolyások melletti olyan területek (völgyek), amelyek védelmére nem épült árúvédelmi töltés, és így azokat a mederból kilépő víz szabadon előnthei.

5.C.z. Részleges kár

Javítással vagy a vagyontárgy bizonyos részeinek pótlásával helyreállítható károk. A javítással helyreállítható károk esetén a biztosító a javításnak (helyreállításnak) a költségét téríti meg.

5.C.aa. Sorozatkár

- minden olyan kár, amely ugyanannak a anyag cselekedetnek, hibának vagy mulasztásnak a következménye vagy eredménye, ahol anyag cselekedetnek, hibának vagy mulasztásnak az tekintendő, ha egynél több cselekedetet vagy mulasztást ugyanazon vagy hasonló okból vagy indítékból mulasztottak vagy követtek el, feltéve, hogy az a vonatkozó üggyel jogilag, technikailag vagy pénzügyileg kapcsolatos;
- egynél több olyan cselekedet vagy mulasztás, mely ugyanazt a kárt eredményezi, és/vagy
- olyan kár, melyért a szerződésben biztosított, egynél több személy tehető felelőssé.

5.C.ab. Szerződésen kívüli kár

Kárt okozni szerződéses viszonyban és szerződés nélkül is lehet. Szerződésen kívül okozott kárnak tekintjük, amelyet a biztosítással szerződéses jogviszonyban nem álló személynek (felek között nincs érvényes szerződés) vagy a biztosítással szerződéses kapcsolatban állónak a szerződésen kívül (a kár nem a szerződés teljesítésével, vagy szerződéssel kapcsolatos) okoznak.

5.C.ac. Teljes kár

Amikor a károsodott vagyontárgyak a sérült részek pótlásával és javításával nem állíthatók helyre vagy a helyreállítás gazdaságtalan, tehát a javítás (helyreállítás) várható költsége meghaladná a vagyontárgy káridőponti új állapotban való pótlásának költségét.

A hazai kereskedelmi forgalomban beszerezhetetlen vagyontárgyak javításával helyre nem állítható kára esetén a biztosító a belföldön kapható azonos vagy hasonló vagyontárgy beszerzési árát veszi alapul a biztosítási szolgáltatás megállapításánál.

5.C.ad. Újraépítési érték

A kár bekövetkezésének időpontjában érvényes, a károsodottal azonos nagyságú, kivitelezésű és minőségű épület építési költsége, ami nem lehet több a vagyonsoporra megállapított és a szerződésben (kötvény) feltüntetett biztosítási összegnél.

A biztosító által új értékre vállalt biztosítás, biztosítási összeg és az így kal-

kulált biztosítási díj fizetése esetén a biztosító új értéken történő térítést alkalmaz az avultatás kizárásával.

5.C.ae. Ügyvédi költség

Az ügyvédi megbízási szerződésben meghatározott összeg. Amennyiben a bíróság mérsékli a megbízási szerződésben megállapított ügyvédi munkadíjat, akkor a bíróság által meghatározott (mérsékelt) összeg.

5.C.af. Versenyszerűen üzóott sporttevékenység

Természetes személy által a sportszövetség részéről kiírt, szervezett vagy engedélyezett versenyeken, vagy versenyrendszerben való részvétel.

5.C.ag. Vízjárta területek

Időszakosan elöntésre kerülő vagy vízzel telített talajú területek, így különösen:

- a síkvidéki erek, semlyékek, vagyis az olyan terepmélyedések, amelyek a területet érintő vízszabályozás, vízrendezés előtt rendszeresen, a szabályozást követően pedig időszakosan vízzel borítottak;
- a természetes állóvizek feltöltődése során kialakult vízenyős, mocsaras területek, amelyek felületének túlnyomó részét növényzet borítja, de a talaj tartósan vízzel telített;
- a dombvidéki patakok, állandó vagy időszakos vízfolyások, völgyek, vízmosások által érintett olyan területek, amelyekre az időszakos elöntés jellemző;
- a folyók elhagyott „ősmedrei”, vagyis a folyókat kísérő, a jelenlegi medertől távolabb elhelyezkedő olyan vonulatok, terepmélyedések, amelyek eredete (származása) a folyó egykori medrére vezethető vissza.

6. A biztosító szolgáltatása

6.A. Szolgáltatásra jogosultak köre

A biztosított vagyontárgyakat ért kár esetén a biztosító szolgáltatására a szerződő által a szerződésben (kötvényben) pontos címmel (helyrajzi számmal) megjelölt kockázatviselési helyen biztosított vagyontárgyak tulajdonosa(i) jogosult(ak).

Ingtatlan esetén, ha a biztosított ingatlannak több tulajdonosa van, a biztosító a tulajdoni hányaduk arányában téríti meg azok kárait.

Lakásbérleményt ért kár esetén a biztosító szolgáltatására a szerződő által a szerződésben (kötvényben) pontos címmel (helyrajzi számmal) megjelölt ingatlan bérlője/bérlőtársa(i) jogosult(ak). Azonban a biztosító a bérbeadónak teljesít azoknak a biztosított vagyontárgyaknak a károsodása esetén, melyeket a mindenkor hatályos jogszabályok és bérleti szerződés alapján a bérbeadó karbantartási kötelezettségeibe sorolnak.

A biztosító a biztosítási szolgáltatást a biztosított halála esetén a biztosított örököse(i) részére teljesíti.

Egyéb esetekben a különös biztosítási feltételekben megnevezett biztosított jogosult a biztosító szolgáltatására.

6.B. A térítési összeg meghatározásának alapelvei

Biztosítható vagyoncsoport	Szolgáltatás teljesítése (kár időpontjában érvényben lévő árak és költségek alapján)	
	Teljes kárnál	Részleges kárnál
Ingtalan vagyoncsoport	újraépítési érték	javítási, helyreállítási költség
Ingóság	káridőponti beszerzési érték	javítási, helyreállítási költség
Magyar Nemzeti Bank által jegyzett valuta	káridőponti MNB deviza-középfolyamán	
Betétkönyvek, értékpapírok	hirdetményi eljárással kapcsolatos és okmány újraellátási költség	
Garázsban tárolt személygépkocsi, motorkerékpár	jármű pótlási költsége	jármű helyreállítási költsége
Vállalkozás célú vagyontárgyak	káridőponti beszerzési érték	javítási, helyreállítási költség
Üvegek	üvegezésekkel azonos méretű és üvegminőségű üvegezés, üvegszerkezet pótlása, az üvegezés tartószerkezete le- és felszerelésének költsége, az üvegre erősített biztonsági fólia üvegtörés miatti cseréjének költsége	

A biztosító által új értékre vállalt biztosítás, biztosítási összeg és az így kalkulált biztosítási díj fizetése esetén a biztosító új értéken történő térítést alkalmaz az avultatás kizárásával.

A biztosító a szolgáltatás összegéből levonja:

- a felhasználható maradványok értékét;
- valamint azt az összeget, amelyet a biztosított az adóhatóságtól visszaigényelhet;
- díjtartozást;
- ha a szerződés biztosítási esemény bekövetkezése miatt szűnik meg, a biztosítási időszak végéig járó díjakat.

Amennyiben az eredetivel egyező alkatrész vagy elem már nem kapható, és emiatt eltérő alkatrészt vagy elemet kell felhasználni, a biztosító nem téríti meg a vagyontárgy esztétikai értékcsökkenését.

Amennyiben technológiai váltás miatt az eredeti állapot a károsodottal azonos műszaki paraméterekkel egyenértékű módon már nem állítható helyre, akkor a biztosító a korszerűbb technológiából eredő értéknövekedést a szolgáltatási összegből levonja.

Amennyiben a kár bekövetkezésében a biztosítási eseményen kívül más károsító esemény, tényező (műszaki hiányosság vagy karbantartás elmulasztása, illetve az épület, építmény építési előírásainak be nem tartása miatti körülmény) is közrehatott, a biztosító a kárt olyan mértékben téríti meg, amilyen mértékben az a biztosítási eseménynek tudható be.

6.C. Költségtérítések

6.C.a. Kárbiztosítás esetén

Amennyiben a károsodott vagyontárgy helyreállítása az időközben megváltozott hatósági előírás, szabvány vagy Európai Unió követelmények miatt nem végezhető el annak eredeti állapotára, akkor a biztosítási összegben belül az előírások változása miatti többletköltséget is megtéríti a biztosító, biztosítási összegben belül legfeljebb a károsodott vagyontárgy újraépítési/beszerzési értékének 10%-áig.

Káresemény bekövetkezésekor a biztosító által adott utasítás szerint, ezek hiányában az adott helyzetben általában elvárható magatartás követelménye szerint az ügyfél köteles a kárt enyhíteni. A kárenyhítés szükséges költségei a biztosítási összeg keretei között akkor is a biztosítót terhelik, ha a kárenyhítés nem vezetett eredményre.

Továbbá a biztosító a biztosítási összegben felül megtéríti a biztosítási eseménnyel okozati összefüggésben szükségszerűen, indokoltan felmerült és igazolt alábbi költségeket is.

Alulbiztosítás esetén mindkét esetben a biztosító a költségeket arányosan téríti meg.

Felmerülő költségek	Szolgáltatás
Oltás, mentés	Alapcsomagban biztosított vagyontárgyak biztosítási összegének 5%-ig
Bontás, ideiglenes tetőépítés	
Rom- és törmelékeltakarítás, szállítás, egyszeri takarítás	
Tervezés és hatósági engedélyezés	
Kárenyhítés	

Felmerülő költségek	Szolgáltatás
Ideiglenes lakás bérleti díja és költözés költségei	6 hónapig, de maximum 500 000 forintig
Ideiglenes őrzés díja (a káresemény észlelésétől)	5 napig, de maximum 50 000 forintig

6.C.b. Felelősségbiztosítás esetén

Abban az esetben, ha a károkozás a kötvényen megjelölt épület, lakás, egyéb építmény és telek tulajdonosa, bérelője, használója minőségben történt és a felelősségbiztosítás feltételeiben meghatározott biztosítási események alapján, vagy azokkal közvetlen összefüggésben indítanak bírósági vagy más hatósági eljárást a biztosítottal szemben, akkor a biztosító az alábbi költségtérítésre vonatkozó szolgáltatást nyújtja, a szerződésben (kötvényben) a felelősségbiztosításra meghatározott biztosítási összegben felül.

6.C.b.1. Költségtérítés összege

Káreseményenként 300 000,-forint, amely a felelősségbiztosításra vonatkozó értéküket arányával azonos mértékben változik.

6.C.b.2. A biztosító szolgáltatása

A biztosító a következő szolgáltatást nyújtja az alábbi szabályozásnak megfelelően.

A biztosító vállalja, hogy megtéríti

- a biztosított jogi képviselője költségeit, valamint
 - a biztosítottat terhelő, bírósági, hatósági eljárásban jogerős határozattal megállapított költségeket.
- a. A biztosító jogvédelmi szolgáltatását az alábbiak szerint nyújtja:
- A biztosító által a biztosított részére nyújtandó teljesítések felső határát a biztosítási esemény bekövetkezésének időpontjában meghatározott költségtérítés összege képezi, függetlenül attól, hogy az egy biztosítási esemény miatti igényérvényesítés milyen hosszú időn keresztül folyik. Több biztosítási eseménynél, amelyek okozatilag összefüggő egységes folyamatot alkotnak (sorozatkár), a költségtérítés összege csak egyszer áll rendelkezésre.
 - Perbeli egyezség esetén a biztosító a költségeket olyan arányban viseli, ahogyan a perbeli egyezség alapján kifizetésre kerülő kártérítési összeg a biztosított, mint károkozó ellen benyújtott kereset értékéhez viszonyul. Peren kívüli egyezség esetén a biztosító által kifizetésre kerülő ügyvédi munkadíj számításának alapja az egyezségben szereplő kártérítési összeg.
 - A biztosító fedezetet nyújt a folyamatban lévő bírósági, hatósági eljárásokban azok jogerős befejezéséig akkor is, ha a biztosítási szerződés időközben megszűnt, feltéve, hogy a biztosítási esemény a jogvédelmi felelősségbiztosítást tartalmazó szerződés kockázatviselési ideje alatt következett be.
- b. A biztosító szolgáltatásai
- A biztosító megtéríti a biztosított jogi képviselőjével kapcsolatban felmerült költségeket az alábbi elvek szerint megbízott ügyvédek közreműködése esetén:
- Biztosítottnak jogában áll ügyvédet választani.
 - Fenti választási jog csak olyan ügyvédekre vonatkozik, akiknek irodája azon bíróság vagy közigazgatási hatóság székhelyén van, amely az

első fokon indítandó eljárásra illetékes. Ha ezen helységben egyáltalán nincs vagy csak egy ügyvéd működik, akkor választható más, a törvényszék illetékességi területén működő ügyvéd is.

- Az ügyvédet közvetlenül a biztosított bízta meg. A biztosított köteles az ügyvéd megbízásától számított 3 munkanapon belül a megbízott ügyvéd nevét és székhelyét a biztosítónak írásban bejelenteni.
- Ha a biztosított nem nevez meg ügyvédet, akkor azt a biztosító választja ki.
- A biztosított visszautasíthatja a biztosító által kiválasztott első ügyvédet. Az ügyvéd visszautasítását írásban azonnal közölni kell. A biztosító által kiválasztott további ügyvédek a biztosított nem utasíthatja vissza.
- Az ügyvéd megbízása teljesítéséért közvetlenül a biztosítottal szemben felelős. A biztosító nem felel az ügyvéd tevékenységéért.
- Ha a biztosítási esemény kapcsán ugyanabban az eljárásban fellépő ellenérdekű félnek a biztosító más biztosítási szerződés vagy kártérítési jogviszony alapján biztosítási védelmet nyújt, a biztosító köteles a biztosítottat erről a tényről haladéktalanul írásban értesíteni.

c. A biztosító a következő költségeket téríti meg:

c/1. A biztosított ellen indított bírósági eljárás során felmerülő ügyvédi költségeket, ami:

- A biztosított pernyertessége esetén a biztosítottat képviselő ügyvéd ügyvédi költségeit, levonva belőle azt az összeget, aminek kifizetésére a bíróság a pereszes felet kötelezi.
- A biztosított peresztessége esetén a biztosítottat képviselő ügyvéd ügyvédi költségeit, valamint azokat az ügyvédi költségeket, amelyek kifizetésére a bíróság jogerős határozattal a biztosítottat, mint pereszes felet kötelezi.
- Az ügyvédi költségek fedezetére a biztosító indokolt esetben előleget nyújthat.

– Ha a biztosító szolgáltatási kötelezettsége kevesebb, mint a biztosítottnak folyósított előleg, akkor a biztosított köteles a fennálló különbözetet – a tényleges szolgáltatási kötelezettség megállapításától számított – 3 munkanapon belül visszafizetni a biztosító részére.

c/2. Polgári per vagy hatósági eljárás esetén a jogerős bírósági vagy hatósági határozat alapján megállapított azon költségeket, amelyeket a biztosított, mint károkozó köteles a károsult fél javára megfizetni, feltéve, hogy ezekre a költségekre nem áll fenn más irányú biztosítási védelem.

c/3. A jogerős bírósági vagy hatósági határozat alapján megállapított és a biztosított által fizetendő, illetve megelőlegezendő:

- illeték összegét;
- a bíróság vagy hatóság által kirendelt szakértők, tolmácsok tevékenységéért járó díjat;
- a bírói vagy hatósági eljárás előlegét vagy díját;
- valamint a tanú(k)nak járó költségtérítést.

A költségtérítés fedezete nem terjed ki a következő esetekre:

- **A biztosítottal vagy jogi képviselőjével szemben, – a biztosítási eseménnyel kapcsolatos eljárásban rosszhiszemű pervitel vagy mulasztás miatt kiszabott – bírságra, illetve a megnevezett magatartás miatti többletköltségre.**
- **A biztosítási esemény bekövetkezésének bejelentési időpontja előtt keletkezett költségek térítésére.**

6.C.b.3. A biztosított kötelezettségei

- Egészében és a valóságnak megfelelően felvilágosítani a biztosítót a mindenkor tényállásról, és a biztosító kérésére valamennyi dokumentumot átadni, illetve a biztosított képviselőjét ellátó ügyvédet a titoktartás alól felmenteni a biztosító irányában.
- A képviselőt ellátó ügyvédnek az adott ügyben képviselői jogot adni, őt teljes egészében és a valóságnak megfelelően a mindenkor tényállásról tájékoztatni és kívánságára minden okmányt rendelkezésére bocsátani.
- A felmerülő költségeket igazoló dokumentumot, az abban meghatározott fizetési határidő lejártá előtt minimum 8 munkanappal a biztosító ellenőrzésére átadni.

- Mindent megtenni a költségek növekedésének megakadályozása érdekében, elkerülni minden olyan magatartást, körülményt, mely a költségeket indokolatlanul növeli.
- A biztosító számára lehetővé tenni, hogy a károkozással kapcsolatos igényeket lehetőség szerint peren kívül rendezze.

6.D. A szolgáltatás különös szabályai

6.D.a. Kárbiztosítás esetén

Amennyiben a helyiség

- mennyezetének és egyik oldalfalának;
- vagy két oldalfalának

a festése, tapétázása vagy mázolósa károsodik, a biztosító a helyiség egész felületének helyreállítási költségeit téríti meg.

Bérelt, kölcsönvett vagy megőrzésre átvett vagyontárgyak károsodása esetén a kárt olyan mértékben kell megtéríteni, amilyen mértékben a biztosított felelősséggel tartozik.

Nem téríti meg a biztosító:

- **a biztosítás megkötésekor már meglévő olyan hibák és hiányosságok miatt keletkezett károkat, amelyekről a biztosított (szerződő) tudott vagy tudnia kellett;**
- **kizárólag a vagyontárgy elhanyagolásával, rendszeres, szükséges karbantartásának elmulasztásával ok-okozati összefüggésben felmerült károkat.**

A biztosított vagyontárgyak természetes kopása és elhasználódása (a továbbiakban: avulása) önmagában nem minősül biztosítási eseménnyek. A vagyontárgy avultságával közvetlen ok-okozati összefüggésben bekövetkezett károk megtérítésére az egyébként irányadó szabályok alkalmazandók, a biztosító önmagában az avultságból eredő következményi károk megtérítése nem zárja ki.

A biztosító szolgáltatása nem terjed ki a sorozathoz (garnitúrához), készlethez, gyűjteményhez tartozó egyes darabok károsodása esetén arra az anyagi hátrányra, amely a felsoroltak megcsonkulása miatt következett be, továbbá az úgynevezett előszerzeteti értékre sem.

6.D.b. Felelősségbiztosítás esetén

A közös tulajdonosi minőségben okozott – a tulajdonosokat terhelő – felelősségi károkat a biztosítottak tulajdoni hányadának arányában téríti a biztosító.

A lakásszövetkezetet terhelő felelősségi károkat a biztosítónál biztosított lakások és a szövetkezet összes lakása arányában téríti a biztosító.

A biztosított követelheti, hogy a biztosító a szerződésben megállapított módon és mértékben mentesítse őt olyan kár megtérítése alól, amelyért jogszabály szerint felelős.

- a. A biztosító a balesetből eredő munkaképtelenség vagy munkaképesség csökkenés esetében a keresetvesztés (jövedelem kiesés), illetőleg a járadékot, továbbá a tartást pótló járadékot a szerződésben meghatározott biztosítási összegben belül, a magyar jog által meghatározott terjedelemben és mértékben teljesíti a károsultnak.

- b. A jövedelempótló járadék

Akinek munkaképessége a károkozás folytán csökkent, akkor követelhet jövedelempótló járadékot, ha a káreset utáni jövedelme az azt megelőző időszak jövedelmét neki fel nem róható okból nem éri el.

A jövedelempótló járadékot a munkaképesség-csökkenés és a bekövetkezett jövedelem kiesés mértékének együttes vizsgálata alapján kell meghatározni.

A károsult jövedelem kiesését a károsodást megelőző egy évben elért havi átlagjövedelmének alapulvételével kell meghatározni. Ha a károsodást megelőző egy évben a jövedelemben tartós változás következett be, a változás utáni jövedelem átlagát kell figyelembe venni. Ha a jövedelem kiesés ily módon nem határozható meg, az azonos vagy hasonló tevékenységet végző személyek havi átlagjövedelmét kell alapul venni.

A jövedelem kiesés meghatározásánál figyelembe kell venni azt a jövőbeli változást is, amelynek bekövetkezésével számolni lehet. A jövedelem kiesés meghatározásánál nem vehető figyelembe az a jövedelem,

amelyet a károsult munkaképességének csökkenése ellenére rendkívüli munkateljesítménnyel ér el.

c. A tartást pótló járadék

Tartást pótló járadéknak van helye a károkozás folytán meghalt személlyel szemben tartásra jogosult részére. A károkozó a tartást pótló járadék fizetésére abban az esetben is köteles, ha magatartásának e következménye nem volt előrelátható.

A károkozó a tartást pótló járadék fizetésére akkor is köteles, ha a meghalt személy tartási kötelezettségének megszegésével nem nyújtotta ténylegesen a tartást, vagy a járadékot igénylő a tartási igényét menthető okból nem érvényesítette.

A tartást pótló járadék mértékének meghatározásánál a kiesett tartást és a járadékot igénylő jövedelmét kell figyelembe venni. A járadék mértékének meghatározásánál értékelni kell, ha a járadékot igénylő neki felróható okból nem rendelkezik megfelelő jövedelemmel, továbbá, hogy érvényesíthet-e követelést azokkal szemben, akik az ő tartására a meghalt személlyel egy sorban voltak kötelesek.

A járadék számítására egyebekben a jövedelempótló járadék számítására vonatkozó szabályokat kell megfelelően alkalmazni.

d. A járadék megváltoztatása vagy megszüntetése

A járadék meghatározásánál figyelembe vett körülmények lényeges megváltozása esetén bármelyik fél kérheti a járadék mértékének és a járadékfizetés időtartamának megváltoztatását vagy a járadékfizetési kötelezettség megszüntetését.

e. A biztosító a járadékot a jogosultnak a szerződésben meghatározott biztosítási összegben belül a fizetési kötelezettség kezdő időpontjától a jogosultság lejártáig fizeti meg. Járadékfizetési kötelezettség esetén mind a biztosító, mind a biztosított, mind a károsult kezdeményezheti a járadék egyösszegű megváltását (tőkésítését). Az egyösszegű megváltásra csak abban az esetben kerülhet sor, ha annak tényét és összegét mind a biztosító, mind a biztosított, mind pedig a károsult elfogadja.

f. Felmerült kárként a károsult vagyonában beállott értékcsökkenést, azaz azt az értéket téríti meg a biztosító, amelytől a károsult valamely dolog megsemmisülése, elpusztulása, elvesztése, megrongálódása, értékcsökkenése, stb. folytán elesett vagy egyébként károsodott.

g. Megtéríti a biztosító azt a költséget, amely a károsultat ért vagyoni hátrány csökkentéséhez vagy kiküszöböléséhez szükséges.

h. A biztosító megtéríti a fedezetbe vont káresemények folytán ténylegesen felmerült, szükséges, indokolt és igazolt, a kárelhárítás és a kárenyhítés körébe tartozó költségeket a következők szerint:

- a biztosítási eseménnyel kapcsolatos – a biztosítottat terhelő – oltás, mentés romeltakarítás költségeit;

- a károk súlyosbodásának megakadályozását vagy hatásai enyhítését szolgáló intézkedések következtében felmerülő költségeket;
- a kár megállapítására és rendezésére vonatkozó vizsgálati (laboratóriumi), valamint esetleges ténymegállapítási költségeket, ha a biztosító előzetes hozzájárulásával történt;
- a helyreállítással kapcsolatos tervezői, szakértői költségeket;
- a kárenyhítés és kárelhárítás körébe eső költségeket a biztosító akkor is megtéríti, ha azok nem vezettek eredményre.

i. A biztosító a kártérítés összegéből a maradványértéket, a máshonnan megtérülő kárértéket, valamint a károkozásból származó vagyoni előnyt jogosult levonni. A biztosított a kárra hozzá bármilyen jogcímen befolyó megtérülésről köteles a biztosítót tájékoztatni.

A felelősségi kárrendezés szabályai

- a. A károk mennyiségi és összegszerű megállapítása a biztosító vizsgálata után a károsulttal és a biztosítóval való együttműködést követően történik meg.
- b. A biztosító a megállapított kártérítési összeget a károsultnak fizeti ki, a károsult azonban igényét a biztosítóval szemben közvetlenül nem érvényesítheti. Ez a szabály nem akadályozza meg, hogy a károsult a biztosítóval szemben annak bírósági megállapítása iránt indítson keresetet, hogy a biztosított felelősségbiztosítási fedezete a károkozás időpontjában a károsult kárára fennállt-e.
- c. A biztosított csak annyiban követelheti, hogy a biztosító az ő kezébe teljesítsen, amennyiben a károsult követelését közvetlenül kielégítette.
- d. A károsult kártérítési igényének a biztosított által történt elismerése, teljesítése és az azzal kapcsolatos egyezsége a biztosítóval szemben akkor hatályos, ha ahhoz a biztosító előzetesen hozzájárult vagy azt utólag tudomásul vette. Nem hivatkozhat a biztosító arra, hogy a károsult követelésének a biztosított által történt elismerése, teljesítése vagy az azzal kapcsolatos egyezsége vele szemben hatálytalan, ha a követelés nyilvánvalóan megalapozott. A biztosított bírósági marasztalása a biztosítóval szemben akkor hatályos, ha a biztosító a perben részt vett, a biztosított képviseléről gondoskodott vagy ezekről lemondott.
- e. Ha a biztosított a vele szemben támasztott kártérítési igények miatti felelősségét vagy összegszerű helytállási kötelezettsége mértékét nyilvánvalóan megalapozatlanul vitatja, a biztosító jogosult a károsultnak teljesíteni. Az alaptalan tagadás többletköltségei a biztosítottat terhelik; ha azokat a biztosító viselte, a biztosított azokat neki visszafizetni tartozik.

III. FÜGGELÉK: BETÖRÉSVÉDELMI SZINTEK ÉS ÖSSZEGHATÁROK

A biztosító a betöréses lopás károkat az épület, lakás, illetve helyiség káridőpontban megvalósult védelmi kategóriájának megfelelő határösszegig, azon belül maximum a biztosítási összegig téríti meg.

Az alapsomagban vállalt 200 000 forint limit feletti értéktárgy összeg esetében a biztosító az Értéktárgy kiegészítő biztosításában minimum az alábbi limiteket nyújtja:

Védelmi szint	Elektronikai jelzőrendszerrel	Elektronikai jelzőrendszer nélkül
Megerősített mechanika	4 000 000 Ft	2 000 000 Ft
Minimális (alap) mechanika	1 000 000 Ft	500 000 Ft

Amennyiben az elektronikai jelzőrendszert bekötik olyan **távfelügyeleti** rendszerközpontba, mely rendelkezik szakhatósági engedéllyel, napi 24 órás diszpécserközpontot és kivonuló szolgálatot üzemeltet, és a riasztás megtörténtét követő 15 percen belüli kérésre garantál szerződésében, úgy a fenti táblázatban feltüntetett **összegek kétszereséig** terjed ki betöréses lopásokra a biztosító szolgáltatása.

A minimális (alap) mechanikai és megerősített mechanikai védelem követelményei

Minimális (alap) mechanikai védelem		Megerősített mechanikai védelem
Falazat, födém, padozat		
Anyaga, vastagsága	Minimum 6 cm tömör, vagy 10 cm üreges téglá, vagy 6-10 cm szendvicsszerkezet, vagy gyári faház	Minimum 30 cm vastag üreges (hőszigetelő) téglá, vagy 6 cm vastag vasalt beton
Ajtók		
Ajtók anyaga	Tetszőleges	Keményfa, vagy fém, MABISZ ajánlással (korábbi minősítésű) vagy azzal egyenértékű biztonsági ajtó (min. III. kat)
Ajtók rögzítése	Tetszőleges	30 cm-enként minimum 10 cm mélyen, minimum 10 mm átmérőjű köracél tartószilárdságának megfelelően rögzített
Ajtólap anyaga	Tetszőleges (de tömör, háló nem fogadható el)	Tömör szendvicsszerkezet fémmel erősítve (100 x 300 mm-es, minimum 12 mm átmérőjű rács, 8 mm vastagságú acéllemez), vagy keményfa
Ajtólap vastagsága	Tetszőleges	Keményfa ajtó esetén minimum 40 mm
Ajtólap rögzítése	Tetszőleges forgópánt	3 db forgópánt
Zár	Biztonsági zár, vagy MABISZ ajánlással rendelkező, vagy azzal egyenértékű biztonsági lakat és lakatpánt, vagy távműködtetésű szerkezet (garázsajtók)	Biztonsági zár
Zárasi pontok száma	Minimum 1 db	Minimum 4 db
Zárasi pontok távolsága		300 mm
Zárnyelvek reteszelési mélysége	10 mm	18 mm
Zárspontosság	Tetszőleges	3 mm-en belül
Zárbetét törés elleni védelme	Ajánlott, de nem feltétel	Szükséges
Fúrásvédett zárbetét		Szükséges
Zárfogadó ellenlemez	Tetszőleges	Minimum 2 ponton falszerkezethez rögzítve
Kétszárnyú ajtó esetén reteszhúzás elleni védelem	Szükséges	Szükséges
Kiemelés elleni védelem	Szükséges	Szükséges
Ablakok		
3 m alsó élmagasság alatti ablakok védelme	Nem szükséges	MABISZ ajánlással (korábbi minősítésű), vagy azzal egyenértékű biztonsági ablak (többpontos zárás, minimum P4A dobásálló üveggel), vagy tetszőleges ablak és 100 x 300 mm-es osztású, 12 mm-es átmérőjű köracél szilárdságának megfelelő, kívülről nem szerelhető rács, 30 cm-enként min. 4 ponton, 10 cm mélyen falazatba erősítve

Elektronikai jelzőrendszer követelményei

Teljeskörű térvédelem, vagy teljeskörű felületvédelem és legalább csapda-szerű térvédelem legyen kialakítva.

A MABISZ által legalább a részleges elektronikai jelzőrendszer elemének ajánlott eszközök alkalmazhatók:

- a betörésjelző központ a tápegységgel egy egységet képezzen és a védett téren belül kerüljön elhelyezésre;
- a rendszer szabotázs ellen védett legyen;
- a központi egység vagy kezelő jelezze a ki- és bekapcsolt állapotot külön-külön a védelmi körökön és a szabotázs vonalon is;
- a központi egység burkolata az üzemeltető által sem nyitható kivételül, szabotázs védett legyen, minimum 1,2 mm-es lágyacélból vagy azzal egyenértékű szilárdságú más anyagból készüljön és eltávolítása, megbontása esetén a jelzésvonalon adjon riasztást;
- az egyes részek meghibásodását a rendszer a kezelő számára jelezze, a további részek maradjanak működőképesekek;
- élesített állapotban a vezérlőközpontnak valamennyi jelzővonalat, jeladó áramkört, kapcsoló-berendezést felügyelnie kell, jelzés után egy másodpercen belül riasztania kell;
- a jelzőáramkör megszakadását a rendszernek jeleznie kell;
- az energiaellátást két – egymástól független, kölcsönhatásmentes – energiaforrás: elektromos hálózat és akkumulátor biztosítsa;
- az akkumulátor automatikus töltéséről gondoskodni kell;
- az akkumulátor a hálózati energiaellátás zavara esetén automatikusan és megszakítás nélkül a teljes rendszer legalább 48 óras üzemeltetését, a 48 óra letelte után legalább egy riasztási ciklus végrehajtását biztosítsa (felügyelet nélküli esetben);
- a szabadtéri és a védett téren kívüli vezetéseket a falon belül vagy védőcsőben kell vezetni;
- a nyitászérelők csak rejtve, süllyesztve szerelhetők;
- a rendszer kezelése kódkapcsolóval történhet, a személyi kódoknak minimum négy számjegyűnek kell lenni;
- négy számjegyes kód esetén a kezelőnek védett térben kell elhelyezkednie, és a kezelésre maximum 30 másodperc idő állhat rendelkezésre;
- hat számjegyes kódok esetén a kezelő védett téren kívül is elhelyezhető, de gondoskodni kell arról, hogy mechanikailag védett, kulccsal nyitható dobozban kerüljön elhelyezésre;
- a riasztásjelzés minimum egy saját akkumulátorral rendelkező hang-, fényjelző és egy nem akkumulátoros hangjelző készülékekkel történjen;
- a kültéri hangjelzésnek a riasztást kiváltó ok megszűnte után 1–3 percen belül automatikusan meg kell szűnnie, illetve kizárólag az arra illetékes kezelő vagy karbantartó által kézzel lekapcsolhatónak kell lennie, a rendszer a riasztást követően kapcsoljon éles állapotba;
- a kültéri jelzésadókat a közlekedésre alkalmas felületektől, tárgyaktól, építményektől, épületszerkezetektől, közlekedési utaktól olyan távolságra kell telepíteni, hogy azok elérése csak segédeszköz használatával legyen megoldható;
- a kültéri hangjelző burkolata szabotázs védett legyen, minimum 1,2 mm-es lágyacélból készüljön vagy ezzel egyenértékű szilárdságú mechanikai védelemmel rendelkezzen, hangereje haladja meg a 100 dB/m-t, változó, kéthangú jelzéssel jelezzen;
- az optikai jelzésadó sárga színű, villogó, minimálisan 200 lux fényerőjű legyen.

A különböző szintű mechanikai védelemre vonatkozó előírásokban lévő szakkifejezések meghatározása

Biztonsági zár

Biztonsági zárnak minősül a minimum 5 csapos hengerzár, a minimum 6 rotoros mágneszár, a szám- vagy betűjel-kombinációs zár, amennyiben a variációs lehetőségek száma meghaladja a 10 000-et, valamint az egyedileg minősített lamellás zár, továbbá minden olyan fel nem sorolt zár és zárbetét, amely – annak MABISZ minősítése szerint – biztonsági zárnak minősül.

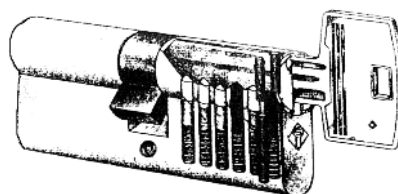

Biztonsági hengerzárbetét (6 csapos)

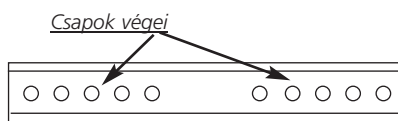

A zárbetét alsó felén (keskenyebbik élén) láthatók a csapok végei, amelyeknél azok megszámlálhatók.

Zárbetétek törés elleni védelme

A hengerzárbetétek törés elleni védelme megfelelő, ha

- a hengerzárbetét az ajtólap külső oldalán, annak síkjából legfeljebb 1 mm-t áll ki;
- a zárbetét kiálló részének hosszával megegyező vastagságú hengerzár törése ellen védő eszköz (pl. zártörés elleni védőpajzs, biztonsági zártakaró, zárcímer, rozetta, zárvédő lemez stb.) van, kívülről – külső tér felől – nem szerelhető módon az ajtólaphoz rögzítve.



A hengerzárbetét *nem védett* zártörés ellen



Belső tér

Külső tér

Törés elleni védelem

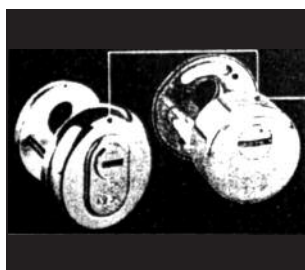

Törés elleni védelem

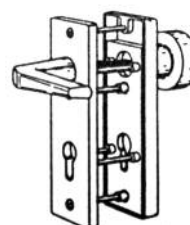

Zárbetétek fúrás elleni védelme

A zárbetét fúrás elleni védelme megfelelő, ha a zárbetét és/vagy az azt védő biztonsági zártakaró kialakítása olyan, hogy megakadályozza a zárbetét megfúrását (pl. hengerzárbetétbe szerelt edzett csap, zártakaró esetében elforgatható gyűszű védi a zárnyílást stb.).

FÚRÁS ELLENI VÉDELEM

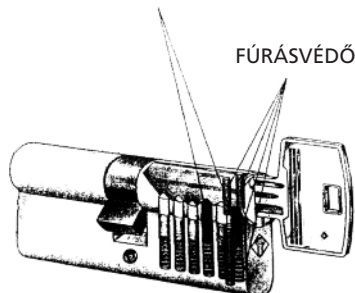

Fúrás elleni védelem fúrásvédő csapokkal

Reteshúzás elleni védelem (kétszárnyú bejárati ajtók esetében)

A reteshúzás elleni védelem megfelelő, ha

- a nem nyíló ajtószárny(ak) alul és fölül billenő karos szerkezettel vannak az ajtótokhoz rögzítve;
- a nem nyíló ajtószárny(ak) alul és fölül gyűszűs tolózárral vannak az ajtótokhoz rögzítve, de a nyíló szárny benyomás ellen, vagy a gyűszűs tolózár mozgatas ellen védett:
 - a nyíló szárny benyomás ellen akkor védett, ha azt – becsukott állapotban – a gyűszűk magasságában zárszerkezet(ek) rögzíti(k) a nem nyíló szárnyhoz;
 - a gyűszűs tolózár mozgatas ellen akkor védett, ha a gyűszűk a lehúzás erejének ellenálló csavarral vannak az ajtólaphoz rögzítve, illetve a gyűszűket kívülről hozzá nem férhető módon rugós lemezzel erősített fém dugóval elfedik, amelyek megakadályozzák annak mozgatasát.

Gyűszűs tolózár: a nem nyíló szárny rögzítését végző, függőleges irányban felfelé és lefelé ujjal mozgatható reteszvas.

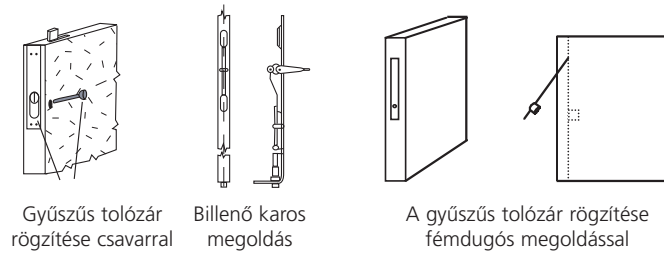

Kiemelés elleni védelem

Az ajtólap leemelhetőségének megakadályozása az ajtó becsukott állapotban.

A kiemelés elleni védelem megfelelő, ha

- az ajtólap(ok) élére legalább két helyen (minimum 90 cm távolságra), az ajtó zárt állapotában a tokba süllyedő csap van szerelve, amely ellenáll a leemelés erejének, vagy
- forgópántok (diópántok) fölé az ajtótokban süllyesztett csapok (legalább két helyen) vannak szerelve, amelyek ellenállnak a leemelés erejének (becsukott állapotban a forgópánt és a csap közötti hézag az 5 mm-t nem haladhatja meg).

Fából készült ajtólapok és tokok esetében a csapok rögzítésénél az ajtó szerkezetet fém lemezzel meg kell erősíteni.

Zárásponthossz

Az egyszárnyú ajtó becsukott állapotában az ajtótok és az ajtólap élé közötti távolság a zárszerkezet homlokvonalaiban mérve.

Kétszárnyú ajtó esetében a rögzített ajtólap és a nyitható ajtólap élé közötti távolság a zárszerkezet homlokvonalaiban mérve.

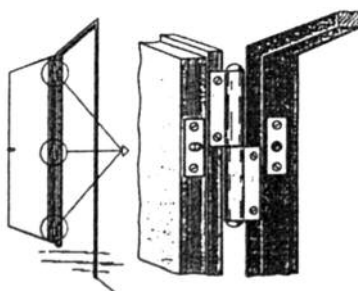

Kiemelés elleni védelem

Reteszelési mélység

A zárszerkezet teljesen bezárt (általában kétszeri ráfordítás utáni) állapotban kitolt zárnyelv hossza, amit az ajtólap élének síkjától kell mérni, feltéve, hogy az ajtó zárásponthossza nem haladja meg az 5 mm-t. [Amennyiben a zárásponthossz az 5 mm-t meghaladja, úgy a reteszelési mélység mérete = a kitolt zárnyelv hossza – (az adott ajtó zárásponthossza – 5 mm)]

Megerősített zárlemez

Az ajtó becsukásával szembeni ellenálló képességének növelése érdekében kell megerősíteni a zárfogadó lemezt, ami megoldható:

- a zárlemez falszerkezethez történő rögzítésével;
- a zárlemezre történő minimum 1 mm vastag és legalább a zárfogadó hosszával megegyező méretű acéllemez felszerelésével.

Zárfogadó lemez: a zárszerkezettel szemben az ajtótokra erősített lemez, amelyen kialakított nyílásba illeszkedik a rugós kilincszár, és a zár bezárt állapotában reteszeltet végző acéllemez vagy henger alakú acélcsap.

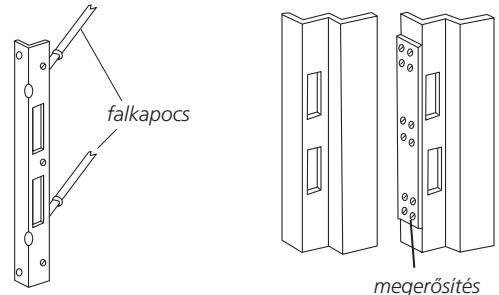

a. megoldás

b. megoldás

Ajtólap megerősítése

Bevéső zár esetén az ajtólap külső tér felőli oldalát legalább 1 mm vastag acéllemezzel szükséges megerősíteni oly módon, hogy a védőlemezt kívülről csak roncsolással lehessen megbontani. A fémlemez a beszerelt zártest külső széleitől számítva legalább 10 cm-rel nagyobb felületet fedjen le, mint a zártest mérete.

A zárszerkezet többpontos, illetve több irányú zárása

A többpontos zárás akkor valósul meg, ha a zárszerkezet az ajtólapot egymástól minimum 30 cm-es távolságra lévő zárnyelvekkel rögzíti az ajtótokhoz. Egy zárési pontnak minősül, ha a zárnyelvek egymástól való távolsága (lásd a jobb oldali rajz „a” méretét) kevesebb mint 30 cm.

Az ajtólap több irányú zárásának feltétele, hogy a zárnyelvek bezárt állapotban az ajtólap különböző oldalait rögzítsék. A kétirányú zárás legegyszerűbb megoldása, a heveder zár felszerelése.

Figyelem! Nem minősül több pontos zárásnak az a megoldás, amikor az ajtólap élén lévő ovális alakú csapok – amelyek szerepe elsődlegesen az ajtólap vetemedésének megelőzése – az ajtótokra erősített „U” alakú hornyba illeszkedve végzik az ajtó zárását.

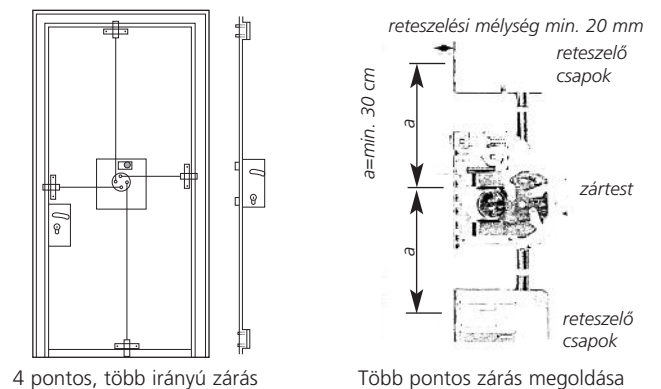

4 pontos, több irányú zárás

Több pontos zárás megoldása

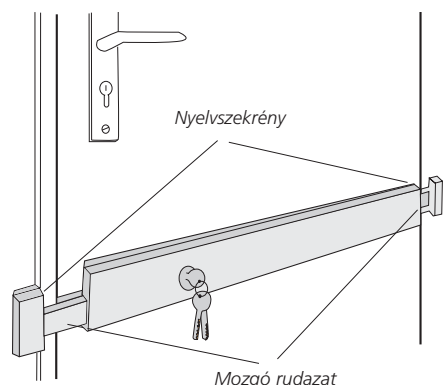

Hevederzár, kétirányú zárás

Rácsokkal szembeni követelmények

a. Fixen beépített rácsok követelményei:

- anyaga 12 mm átmérőjű köracél vagy azzal egyenértékű keresztmetszettel rendelkező más;
- teljes felülete minimum 100 x 300 mm-es kiosztású;
- csomópontjai hegesztettek vagy a hegesztéssel azonos szilárdságot biztosító más kialakításúak.
- a rácsot a falazathoz 300 mm-enként, de minimum 4 db, a rács keresztmetszeténél nem kisebb keresztmetszetű falazó körömmel szükséges a falhoz rögzíteni (a minimális beépítési mélység 150 mm). Az előbbieken leírt követelményekkel egyenértékű szilárdságú, kívülről nem szerelhető más műszaki megoldás is elfogadható (pl. belső leereszthető biztonsági rács).

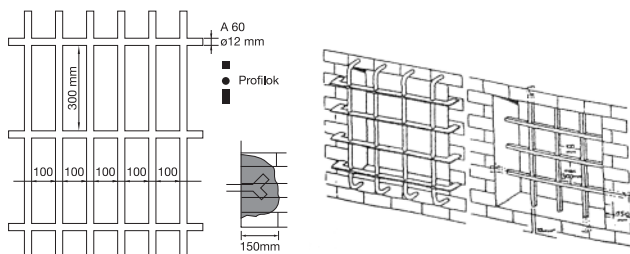

A fixen beépíthető rács kialakításának sémája

Példa a fixen beépíthető rács kialakítására

b. Nyitható rácsok:

- anyaga 12 mm átmérőjű köracél vagy azzal egyenértékű keresztmetszettel rendelkező más acélprofil;
- a teljes felülete minimum 100 x 300 mm-es osztású;
- a csomópontok hegesztettek vagy a hegesztéssel azonos szilárdságot biztosító más kialakításúak;
- a nyíló és nem nyíló rácsot – rácsonként – minimum 3 diópánttal kell a kerethez rögzíteni.
- a rács tokszerkezete a falazathoz 300 mm-enként, de minimum 4 db, a rács keresztmetszeténél nem kisebb keresztmetszetű falazó körömmel van rögzítve (a minimális beépítési mélység 150 mm), vagy ezzel egyenértékű, kívülről nem szerelhető más műszaki megoldású.

- a nyitható rácsajtót minimum 1 db biztonsági zárral kell bezárni, a hengerzárat szükséges törés ellen védeni, a zárásponosság és a zárásmélység tekintetében a mechanikai védelmi előírásoknál leírtakat kell alkalmazni.

c. Mobil rácsok:

- anyaga 12 mm átmérőjű köracél vagy azzal egyenértékű keresztmetszetű más acélprofil;
- a teljes felülete minimum 100 x 300 mm-es osztású;
- a csomópontokat a hegesztéssel azonos szilárdságú műszaki megoldással kell kialakítani;
- a mozgó részt befogó sínszerkezetet műszakilag úgy kell kialakítani, hogy a rács kizárólag roncsolással legyen eltávolítható.
- a rács tokszerkezete a falazathoz 300 mm-enként, de minimum 4 db, a rács keresztmetszeténél nem kisebb keresztmetszetű falazó körömmel van rögzítve (a minimális beépítési mélység 150 mm) vagy ezzel egyenértékű, kívülről nem szerelhető más műszaki megoldású.
- a mobil rácsot minimum 1 db biztonsági zárral kell bezárni, a hengerzárat szükséges törés ellen védeni, a zárásponosság és a zárásmélység tekintetében a mechanikai védelmi előírásoknál leírtakat kell alkalmazni;
- ha a mozgatás önzáró hajtóművel történik, akkor külön zárszerkezet felszerelése nem feltétel;
- lehetőség szerint ne kívülről történjen a rács mozgatása, ha távirányítással működtetik a rácsot, akkor a vezérlést szabotázs ellen védeni kell.

Az előbbi a., b. és c. pontokban meghatározottakon kívül megfelel minden olyan rácsszerkezet, amely – annak MABISZ minősítése szerint – az adott védelmi szint elemének elfogadható.

Garázkapukkal szembeni követelmények

A garázkapuk beépítésére, zárására, a zárásponosságára, a zárásmélységére vonatkozóan a mechanikai védelmi előírásoknál leírtakat foglaltakat kell alkalmazni.

A távirányítású kapuknál meg kell oldani a távnyitó kód védelmét, valamint a szabotázs elleni védelmet.

IV. ZÁRADÉKOK, FÜGGELÉKEK ÉS MELLÉKLETEK

1. számú melléklet

2021. április 2-ától visszavonásig érvényes minimáldíjak és kedvezmények

Minimáldíjak

Szerződésre fizetendő éves biztosítási díj mértéke el kell, hogy érje, az alábbi minimáldíj összegeket. A minimáldíj érték alatt szerződés nem jöhet létre és nem tartható fenn.

- Abban az esetben, ha a szerződésben a főépület és a háztartási ingóság vagyoncsoport is biztosítva van, akkor a szerződésre fizetendő éves díj összege minimum 11 760 forint.
- Abban az esetben, ha a szerződésben a háztartási ingóság vagyoncsoport nincs biztosítva, akkor a szerződésre fizetendő éves díj összege minimum 10 800 forint.
- Abban az esetben, ha a szerződésben a főépület nincs biztosítva, akkor a szerződésre fizetendő éves díj összege minimum 8 400 forint.

Kedvezmények

Mely esetben jár kedvezmény?	Kedvezmény mértéke	Mikortól jár a kedvezmény?	Mely eset(ek)ben és mikor veszik el a kedvezmény
Éves gyakoriságú díjfizetés esetén	10%	Szerződéskötésnél a szerződés kockázatviselés kezdetétől, a későbbiekben a szerződő erre vonatkozó bejelentését követő naptól.	Amennyiben a választott díjfizetési gyakoriságtól sűrűbb (féléves, negyedéves, havi) díjfizetéssel rendelkezik a díjat. A fizetendő díj az elvesztett kedvezmény mértékével emelkedik.
Elektronikus ügyintézéshez való hozzájárulás esetén. Amennyiben a szerződő a biztosító részére a mobil számát és az e-mail elérhetőségét megadta, valamint a díjfizetés módja csekkes díjfizetéstől eltérő, és e mellett a biztosítóval elektronikus úton történő kommunikációban állapodik meg.	4%	Szerződéskötésnél a szerződés kockázatviselés kezdetétől, a későbbiekben a szerződő erre vonatkozó bejelentését követő naptól.	A kedvezmény elveszik, ha a szerződő: – az elektronikus ügyintézéshez adott hozzájárulását visszavonja, vagy – az e-mail címe megszűnik és új e-mail postafiók elérhetőséget nem ad meg, – a díjat postai csekkel fizeti meg, vagy – a megadott e-mail címét nem sikerül hitelesíteni. A fizetendő díj az elvesztett kedvezmény mértékével emelkedik.
A Groupama Biztosító honlapján, a GroupamaDirekt felületen történő online szerződéskötés esetén	5%	Szerződéskötésnél a szerződés kockázatviselés kezdetétől	
Határozatlan időtartamra szóló, élő gépjármű-felelősségbiztosítással rendelkezik a Groupama Biztosító Zrt-nél a háztartás.	Szerződésenként 2%, maximum 2 db szerződésre és/vagy ajánlatra vehető igénybe.	Szerződéskötésnél a kockázatviselés kezdetétől, a későbbiekben a szerződő bejelentését követő naptól.	A kedvezmény megszűnik, a kapcsolódó biztosítási szerződés megszűnésével. A fizetendő díj az elvesztett kedvezmény mértékével emelkedik.
Határozatlan időtartamra szóló, élő casco biztosítással rendelkezik a Groupama Biztosító Zrt-nél a háztartás.	Szerződésenként 2%, maximum 2 db szerződésre és/vagy ajánlatra vehető igénybe.	Szerződéskötésnél a kockázatviselés kezdetétől, a későbbiekben a szerződő bejelentését követő naptól.	A kedvezmény megszűnik, a kapcsolódó biztosítási szerződés megszűnésével. A fizetendő díj az elvesztett kedvezmény mértékével emelkedik.
Határozatlan vagy legalább 1 éves időtartamra szóló, élő életbiztosítással rendelkezik a Groupama Biztosító Zrt-nél a háztartás.	Szerződésenként 2%, maximum 2 db szerződésre és/vagy ajánlatra vehető igénybe.	Szerződéskötésnél a kockázatviselés kezdetétől, a későbbiekben a szerződő bejelentését követő naptól.	A kedvezmény megszűnik, a kapcsolódó biztosítási szerződés megszűnésével. A fizetendő díj az elvesztett kedvezmény mértékével emelkedik.
Határozatlan időtartamra szóló, élő lakásbiztosítással rendelkezik a Groupama Biztosító Zrt-nél a háztartás.	Szerződésenként 2%, maximum 2 db szerződésre és/vagy ajánlatra vehető igénybe.	Szerződéskötésnél a kockázatviselés kezdetétől, a későbbiekben a szerződő bejelentését követő naptól.	A kedvezmény megszűnik, a kapcsolódó biztosítási szerződés megszűnésével. A fizetendő díj az elvesztett kedvezmény mértékével emelkedik.

2. számú melléklet

A biztosítási védelem alól kizárt fajtadiszpozíciós megbetegedések, örökletes terheltségek és állapotok (a felsorolás az adott fajtára és annak keresztezéseire is vonatkozik):

1. Kutyák

- Affenpinscher (majom-pincsi): cardiomyopathia;
- Afgán agár: Fanconi-szindróma (glucosuria, metabolikus acidosis, aminoaciduria), leucodystrophia, narcolepsia;
- Afrikai oroszlánkutya (Rhodesian Ridgeback): degeneratív gerincvelő-bántalom, megemelkedett izomtónus;
- Airdale terrier: narcolepsia, pannus (szuperficiális szaruhártyagyulladás);
- Amerikai eszkimókutya: narcolepsia, cink-függő dermatosis;
- Amerikai rókakopó: amyloidosis;
- Angol agár: lupoid onychopathy, pannus (szuperficiális szaruhártyagyulladás);
- Angol bulldog: urat húgykőesség, xantin-húgykőesség, a húgycső előesése, arteria pulmonalisstenosis, kamrai sövénydefektus;
- Angol véreb (Bloodhound): spinális izomatropia (SMN);
- Ausztrál juhászkutya: pannus (szuperficiális szaruhártya-gyulladás);
- Angol springer spániel: ismétlődő pitvari leállás, narcolepsia, fehérjevesztéses enteropathia (PLE), Ragé-szindróma, Woollyszindróma;
- Ausztrál pásztorkutya: dermatomyositis, szemlencse-luxáció;
- Basenji: Fanconi-szindróma (glucosuria, metabolikus acidosis, aminoaciduria), intestinalis nyirokértágulat, immunproliferatív bélbetegség;
- Basset hound: Basset Hound thrombopathia, összetett immunodeficiencia, dermatomyositis;
- Beagle: Beagle pain szindróma, rézfüggő májbetegség, hyperlipidaemia, szemlencse-luxáció, narcolepsia, reszketőkor (tremor, shaker), kamrai sövénydefektus, artéria pulmonalisstenosis;
- Beauce-i juhászkutya: (Beauceron) dermatomyositis;
- Bedlington terrier: rézfüggő májbetegség;
- Belga malinois: myositis;
- Belga juhászkutya (Tervueren): pannus (szuperficiális szaruhártyagyulladás);
- Bernáthegeyi kutya: narcolepsia;
- Bichon Frisé: reszketőkor (tremor, shaker);
- Bobtail (óangol juhászkutya): szívpitvari sövénydefektus, degeneratív gerincvelő-bántalom;
- Border Collie: szemlencse-luxáció, canine cyclic neutropenia (gray collie szindróma), pannus (szuperficiális szaruhártya-gyulladás);
- Border Terrier: cranio-mandibularis osteopathia, ismétlődő pitvari leállás;
- Boston Terrier: lokális calcinosis (calcinosis circumscripta), craniomandibularis osteopathia, Boxer aorta-stenosis, szívpitvari sövénydefektus, szívritmuszavar, cardiomyopathia, histiocitas fekélyes vastagbélgyulladás, lupoid onychopathy, nodularis dermatofibrosis, szfingomielin lipidos (Niemann-Pick betegség);
- Brie-i juhászkutya (Briard): hyperlipidaemia, állandó éjszakai vakság;
- Breton vizsla (Brittany spaniel): kisagyi degeneráció, hyperlipidaemia, a felkarcsont condylusának hiányos csontosodása, szemlencse-luxáció, spinális izomatropia (SMN);
- Cairn terrier: cranio-mandibularis osteopathia, szemlencseluxáció, A-vitamin függő dermatosis;
- Cavalier King Charles spániel: a mitrális szívbillentyű ödémás degenerációja, xantin-húgykőesség;
- Chesapeake Bay retriever: degeneratív gerincvelő-bántalom;
- Cocker spániel (amerikai és angol): ciklikus hematopoiesis (ciklikus neutropenia), a felkarcsont condylusának hiányos csontosodása, szemlencse-luxáció, narcolepsia, proliferatív episcleritis, faggyúmirigy-gyulladás, seborrhoea, A-vitamin függő dermatosis, Sinuscsomó betegség (sick sinus syndrome), bradycardia, ductus arteriosus (Botalli) persistens;
- Dalmata: urat húgykőesség, szőrtüsző-gyulladás (Bronzing szindróma), görcsös izom-összehúzódás, pannus (szuperficiális szaruhártya-gyulladás);
- Dandie Dinmont terrier: szemlencse-luxáció;
- Dobermann: cardiomyopathia, Dancing dobermann disease (DDD), Fanconi-szindróma (glucosuria, metabolikus acidosis, aminoaciduria), Lupoid onychopathy, narcolepsia, jobb aortaív perzisztenciája;
- Drótszőrű foxterrier: leucodystrophia (progresszív ataxia), szemlencseluxáció, nyelőcsőtágulat, megaoesophagus, Fallot-tetralógia;
- Drótszőrű griffon: narcolepsia;
- Flandriai pásztorkutya (Bouvier des Flandres): myopathia;
- Fox terrier: szemlencse-luxáció, nyelőcsőtágulat, megaoesophagus, Fallot-tetralógia;
- Francia bulldog: histiocitas fekélyes vastagbélgyulladás;
- Golden retriever: degeneratív gerincvelő-bántalom, nodularis dermatofibrosis, proliferatív episcleritis, aortastenosis;
- Ír szetter: degeneratív gerincvelő-bántalom, gluténfüggő bélbetegség, jobb aortaív perzisztenciája, lupoid onychopathy, narcolepsia;
- Jack Russel terrier: szemlencse-luxáció, progresszív ataxia;
- Kelpie: pannus (szuperficiális szaruhártya-gyulladás);
- Kerry blue Terrier: cranio-mandibularis osteopathia, spinális izomatropia (SMN), degeneratív gerincvelő-bántalom, „spiculis”;
- Kis angol terrier (Toy terrier): szemlencse-luxáció;
- Kínai harcikutya (Shar-Pei): amyloidosis (Shar-Pei laz), szemlencse-luxáció, synovitis, mucinosis;
- Kuvasz: dermatomyositis;
- Labrador retriever: degeneratív gerincvelő-bántalom, mozgás kiváltotta collapsus (EIC), Fanconi-szindróma (glucosuria, metabolikus acidosis, aminoaciduria), myopathia, narcolepsia, A-vitamin függő dermatosis;
- Máltai selyemszőrű kutya (Maltese): nekrotizáló meningoencephalitis, reszketőkor (tremor, shaker);
- Mopsz: nekrotizáló meningoencephalitis (mopsz-encephalitis);
- Német dog: cardiomyopathia, jobb aortaív perzisztenciája;
- Német juhászkutya: lokális calcinosis (calcinosis circumscripta), degeneratív gerincvelő-bántalom, dermatomyositis, acanthosis nigricans, exocrine pancreatic insufficiency (EPI), lupoid onychopathy, nodularis dermatofibrosis, pannus (szuperficiális szaruhártyagyulladás), aortastenosis, ductus arteriosus (Botalli) persistens, arteria pulmonalis-stenosis, jobb aortaív perzisztenciája, kamrai sövénydefektus;
- Norvég Elkhound: Fanconi-szindróma (glucosuria, metabolikus acidosis, aminoaciduria), vese eredetű glucosuria;
- Norwich terrier: szemlencse-luxáció, a mozgáskoordináció zavara „Scottie Cramp”;
- Pireneusi hegyikutya: cranio-mandibularis osteopathia;
- Pointer: lupoid dermatosis, pannus (szuperficiális szaruhártyagyulladás), spinális izomatropia (SMN), aorta-stenosis;
- Pomerániai törpescicc: ciklikus hematopoiesis (ciklikus neutropenia);
- Portugál vízikutya: cardiomyopathia;
- Rókakopó (angol és amerikai): amyloidosis;
- Rottweiler: a felkarcsont condylusának hiányos csontosodása, lupoid onychopathy, narcolepsia, spinális izomatropia (SMN) polyneuropathia;
- Sarplaninai juhászkutya: urat húgykőesség;
- Schnauzer (óriás): narcolepsia, arteria pulmonalis-stenosis;
- Schnauzer (törpe): Comedo-szindróma, hyperlipidaemia, megaoesophagus, izom-dystrophia, Sinuscsomó betegség (sick sinus syndrome), arteria pulmonalis-stenosis, Fallot-tetralógia;
- Sealyham Terrier: szemlencse-luxáció, a mozgáskoordináció zavara „Scottie Cramp”;
- Shetlandi juhászkutya (sheltie): dermatomyositis, Fanconiszindróma (glucosuria, metabolikus acidosis, aminoaciduria), fekélyes dermatosis, ductus arteriosus (Botalli) persistens;
- Skót juhászkutya (collie): ciklikus hematopoiesis (ciklikus neutropenia), degeneratív gerincvelő-bántalom, dermatomyositis, proliferatív episcleritis, fekélyes dermatosis, ductus arteriosus (Botalli) persistens;
- Skót terrier: cranio-mandibularis osteopathia, szemlencse-luxáció, vese eredetű glucosuria, a mozgáskoordináció zavara „Scottie Cramp”;
- Skye Terrier: rézfüggő májbetegség, szemlencse-luxáció;
- Soft-coated wheaten terrier: fehérjevesztéses enteropathia (PLE), fehérjevesztéses vesebetegség (PLN), nyirokértágulat, gyulladós bélbetegség (inflammatory bowel disease, IBD);

- Sussex spániel: izombetegségek, Szamojéd reszketőkor (tremor, shaker), cink-függő dermatosis;
- Szibériai husky: degeneratív gerincvelő-bántalom, szemlencseluxáció, pannus (szuperficiális szaruhártya-gyulladás), cinkfüggő dermatosis, Woolly-szindróma, kamrai sövénydefektus;
- Tacsókó: acanthosis nigricans, pannus (szuperficiális szaruhártyagyulladás), Sinuscsomó betegség (sick sinus syndrome), bradycardia, vasculitis, xantin-húgykőesség;
- Tibeti terrier: szemlencse-luxáció, éjszakai vakság;
- Törpe foxterrier: szemlencse-luxáció;
- Törpe német pinscher: pannus (szuperficiális szaruhártya-gyulladás);
- Uszkár: veleszületett szürkületi vakság (farkasvakság, hemeralopia), állandó éjszakai vakság, narcolepsia, proliferatív episcleritis, ductus arteriosus (Botalli) persistens, Fallot-tetralógia, kamrai sövénydefektus;
- Weimari vizsla: lupoid onychopathy;
- Welsh corgi, Pembroke: degeneratív gerincvelő-bántalom, dermatomyositis, narcolepsia;
- Welsh springer spániel: narcolepsia;
- Welsh terrier: szemlencse-luxáció;
- West Highland White terrier: cranio-mandibularis osteopathia, szemlencse-luxáció, reszketőkor (tremor, shaker);
- Yorkshire terrier: melanoderma es alopecia yorkshire terrierekben, urat húgykőesség, reszketőkor (tremor, shaker).

2. Macskák

- Abesszin (szomáli): amyloidosis;
- Amerikai rövidszőrű: cardiomyopathia;
- Brit rövidszőrű: cardiomyopathia;
- Burma: tricuspidalis/mitrális billentyűdysplasia;
- Cornish Rex: izombetegségek;
- Maine Coon: cardiomyopathia;
- Manx (cymric): megacolon;
- Perzsa: cardiomyopathia, immunodeficiencia (Chediak-Higashi szindróma – CHS);
- Sziámi: amyloidosis, az endocardium fibroelasztózisa, ismétlődő pitvari leállás, tricuspidalis/mitrális billentyűdysplasia.

3. számú melléklet

Vállalkozói tevékenységi lista	Vesta Q Minősített Fogyasztóbarát Otthonbiztosítás
ABC, élelmiszerüzlet, vegyesbolt	
Ács, állványozó	
Adatfeldolgozás	
Ajándék, bizsu kereskedés	
Állateledel kereskedés	
Állatmenhely, állatpanzió	
Állatorvosi tevékenység	
Általános iskola	kizárt tevékenység, profil
Áruházak	kizárt tevékenység, profil
Ásványvíz, szikvíz, üdítőitalok gyártása, palackozása	
Automatika és robotok gyártása, kereskedelme	kizárt tevékenység, profil
Bádogos	
Bányahomok-kitermelés	kizárt tevékenység, profil
Bányászat és bányászati kutatás	kizárt tevékenység, profil
Barkács-, műszaki áru kereskedelem (faárúk nélkül)	
Barkácsáru kereskedelem (faárúkkal)	kizárt tevékenység, profil
Baromfifeldolgozás	
Betegápolás	
Beton-, cement- és gipsztermékek gyártása	
Bizományi üzletek	kizárt tevékenység, profil
Biztonságtechnikai berendezések gyártása, kereskedelme	
Borászat, pezsgőgyártás, palackozás, tárolás	kizárt tevékenység, profil
Borászati tevékenység	
Borozó	
Bölcsőde	kizárt tevékenység, profil
Bőr konfekcionált termékek javítása	
Bőr, bőrdíszmű, bőrruházat kereskedelem	
Bőrkikészítés, bőr és műbőr gyártása	kizárt tevékenység, profil
Brókercégek (biztosítási, befektetési)	
Büfé	
Camping és hobbi cikkek kereskedelme	
Címfestő, vésnök	
Cipőkereskedelem	
Cipőjavítás	
Cukorgyártás	
Cukrászda	
Csecsemő- és gyermekotthon, anyaotthonok	kizárt tevékenység, profil
Csőszerelés (csővezetékek szerelése)	
Dekoratór	
Diákétkeztetés	kizárt tevékenység, profil
Diákotthoni, kollégiumi ellátás	kizárt tevékenység, profil
Dísznövények, faiskola	
Divatáru kereskedés (butik)	
Ecetgyártás	
Édesipari termékek gyártása	
Egészségügyi szolgáltatások (ÁNTSZ, mentők stb.)	kizárt tevékenység, profil
Elektromos gépi részegységek gyártása	kizárt tevékenység, profil
Elektromos motorok gyártása	kizárt tevékenység, profil
Élelmiszer nagykereskedelem	kizárt tevékenység, profil
Élelmiszeripari gépgyártás	kizárt tevékenység, profil

Vállalkozói tevékenységi lista	Vesta Q Minősített Fogyasztóbarát Otthonbiztosítás
Élelmiszeripari kutató tevékenység	
Előadóterem	
Építési és épületgépészeti szerelés	kizárt tevékenység, profil
Építési és épületgépészeti szerelés, kivitelező építőipar	kizárt tevékenység, profil
Építőanyag kereskedelem faárúk nélkül (tégla, cement, mész stb.)	
Építőanyag-ipari tervező és kutató tevékenység	
Építőanyag-kereskedelem (faárúk is)	kizárt tevékenység, profil
Építőipari bontás, romeltakarítás	kizárt tevékenység, profil
Építőipari szigetelőanyag gyártás	kizárt tevékenység, profil
Építőipari tervező és kutató tevékenység	
Épületkerámia-gyártás	kizárt tevékenység, profil
Épületlakatos	
Épülettisztítás (takarítás, ablaktisztítás stb.)	
Épület-üzemeltetése (kivéve társasház, lakásszövetkezet)	
Esküvői ruhakölcsönző	
Esztergályos	
Étterem, vendéglő	
Fagyizó	
Falusi turizmus (szállás, étkezés)	
Faragott kő termékek előállítása	
Fedett garázsok, parkolóházak szerviztevékenység nélkül	kizárt tevékenység, profil
Felnőttoktatás	kizárt tevékenység, profil
Felsőfokú oktatás	kizárt tevékenység, profil
Félvezetők gyártása	kizárt tevékenység, profil
Felvonó szerelés és javítás	
Fémfeldolgozási termékek gyártása (hidegmegmunkálás)	kizárt tevékenység, profil
Fémmegmunkálás és felületkezelés	
Fényképészet, videofelvétel készítés	
Fénymásolás, sokszorosítás, bélyegzőkészítés	
Festés, mázolás, tapétázás	
Finomkerámia és csiszolóanyag gyártás	kizárt tevékenység, profil
Fitness center (szauna, szolárium, squash, bowling, fürdő)	kizárt tevékenység, profil
Fodrászat	
Fogtechnikus, fogtechnika	
Fotó-, optikai cikkek kereskedelme	
Fűtő-hűtő berendezések szerelése	
Garázs szolgáltatás, parkolás és járműőrzés	kizárt tevékenység, profil
Gázkészülékek javítása	
Gáz-, víz-, villanszerelés	
Gépek, gépi berendezések összeszerelése	
Gépészeti berendezések kereskedelme	
Gépipari kutatás-fejlesztés	kizárt tevékenység, profil
Gépjárműfelszerelési cikk kereskedelem	kizárt tevékenység, profil
Gépjárműjavítás és -karbantartás (szervíz)	kizárt tevékenység, profil
Gépjárműkarosszéria-fényező	kizárt tevékenység, profil
Gépjárműkarosszéria-lakatos	kizárt tevékenység, profil
Gépjárműmosó	kizárt tevékenység, profil
Gépjárművillamossági javítás	kizárt tevékenység, profil
Gépjármű-kereskedelem (új autósalon – autó nélkül)	kizárt tevékenység, profil
Géplakatos	
Grafikai műhely	kizárt tevékenység, profil
Gyermektápszer gyártás	kizárt tevékenység, profil

Vállalkozói tevékenységi lista	Vesta Q Minősített Fogyasztóbarát Otthonbiztosítás
Gyógyászati segédeszközök kereskedelme	
Gyógymasszőr	
Gyógynövény kereskedelem	
Gyógyszállók	kizárt tevékenység, profil
Gyógyszertár	
Gyorsétkezde	
Gyümölcs- és zöldségfeldolgozás	
Hangfelvétel készítés (hangstúdió)	kizárt tevékenység, profil
Hangszerkereskedés	
Hardver szaktanácsadás	
Háztartási cikkek javítása	
Háztartási elektromos készülékek kereskedelme (hűtő, mosógép, boyler)	
Háztartási fémáru (finomacél áru, edény, étkészlet stb.) kereskedelem	
Háztartási főző-, fűtő- és vízmelegítő készülékek kereskedelme	
Háztartási gépek javítása (hűtő, mosógép, boyler)	
Háztartási készülékek gyártása	kizárt tevékenység, profil
Háztartási műanyagáru kereskedelem	
Háztartási textíliák gyártása (rövidárú, lakástextíliák)	kizárt tevékenység, profil
Hidegburkoló (kerámia padlólap, csempe stb.) gyártása	kizárt tevékenység, profil
Híradástechnikai és elektronikai alkatrészgyártás	kizárt tevékenység, profil
Híradástechnikai gépek, berendezések gyártása	kizárt tevékenység, profil
Híradástechnikai termékek gyártása	kizárt tevékenység, profil
Híradástechnikai tervező tevékenység	
Hirdetési tevékenység	
Hírlapárusítás	
Horgász, vadász szaküzlet (lőfegyverek nélkül)	
Hús-, hal-, baromfikereskedelem	
Húsfeldolgozás (hízalldák, vágóhidak, feldolgozó üzemek)	kizárt tevékenység, profil
Idősgondozás (intézményi)	kizárt tevékenység, profil
Internetcávézó	
Iparcikk-kereskedelem	
Ipari fémtömegcikk gyártása	kizárt tevékenység, profil
Ipari híradástechnikai termékek gyártása	kizárt tevékenység, profil
Iparművészeti tárgyak előállítása	kizárt tevékenység, profil
Író- és irodaszerek gyártása	kizárt tevékenység, profil
Irodagép és számítógép javítása és karbantartása	
Irodagép- és számítógép gyártása	kizárt tevékenység, profil
Irodai tevékenység	
Iskola-egészségügyi ellátás	kizárt tevékenység, profil
Ital-nagykereskedelem	kizárt tevékenység, profil
Járműalkatrészek gyártása	kizárt tevékenység, profil
Játékkereskedés	
Kábelek, vezetékek és szigetelő anyagok gyártása	kizárt tevékenység, profil
Kalap, sapka gyártása	
Kályhacsempe gyártása	kizárt tevékenység, profil
Kávéház	
Kavicsbányászat	kizárt tevékenység, profil
Kegyárbolt	
Kéményseprő	
Kemping	kizárt tevékenység, profil
Képeretező	
Kerámiacsempék és lapok gyártása	kizárt tevékenység, profil

Vállalkozói tevékenységi lista	Vesta Q Minősített Fogyasztóbarát Otthonbiztosítás
Kerékpár- és kerékpáralkatrész-kereskedelem	
Kerékpár, motorkerékpár gyártása	kizárt tevékenység, profil
Kerékpárjavítás	
Kert- és parképítés	
Kézi- és gépszerszám-gyártás	kizárt tevékenység, profil
Kézműipari termékek előállítása	
Kifőzde	
Kisállat kozmetika	
Kisállat-kereskedés	
Klímaberendezések forgalmazása, telepítése	
Klímaberendezések gyártása	kizárt tevékenység, profil
Kocsmá üzemeltetése	
Kondicionáló termék üzemeltetése	
Konfekciókereskedelem	
Konfekcióáruk gyártása (textil)	kizárt tevékenység, profil
Konzervgyártás és egyéb tartósított termékek előállítása	kizárt tevékenység, profil
Konzervipari gyártás és egyéb tartósítás (hűtőházi is)	kizárt tevékenység, profil
Kórházak, klinikák	kizárt tevékenység, profil
Kozmetikai cikk, illatszerek kereskedeleme (drogéria)	
Kozmetikai szalon	
Kölszönzők üzemeltetése	
Költségvetési szervezetek (nem termelő tevékenység)	kizárt tevékenység, profil
Könyv- és újságnyomtatás	kizárt tevékenység, profil
Könyvkereskedés	
Könyvkötés	
Könyvtárak	kizárt tevékenység, profil
Kötött kelmék és cikkek gyártása	
Kötöttáru-kereskedelem	
Középfokú oktatás	kizárt tevékenység, profil
Közhasználatú fémtömegcikk gyártása	kizárt tevékenység, profil
Közösségi ház	kizárt tevékenység, profil
Központi fűtési kazán és radiátor gyártása	kizárt tevékenység, profil
Közzükségleti fémtömegcikk (zár, lakat, csavar, szeg stb.) kereskedeleme	
Kulcsmásolás	
Kultúrcikk-kereskedelem	
Lakásfelszerelési cikkek (kivéve bútor) kereskedelme	
Lakásszerviz szolgáltatás (zár, villany-, vízszervek stb. javítása)	
Lángos, kolbász, halsütő üzemeltetése	kizárt tevékenység, profil
Látszerész, optikai kereskedés	
Látszerészeti és optikai eszközök javítása	
Látványfény üzemeltetése	
Lemezlakatos	
Magánoktatás	
Magánorvosi rendelés (fogorvos is)	
Magas- és mélyépítés	kizárt tevékenység, profil
Manikűr és pedikűr	
Mészégetés, gyártás	kizárt tevékenység, profil
Mezőgazdasági és kertészeti szaküzlet (kiszékek nélkül)	
Mezőgazdasági géppálya (gépjavítás, karbantartás)	kizárt tevékenység, profil
Mezőgazdasági gépek és eszközök kereskedelme	
Mezőgazdasági gépgyártás	kizárt tevékenység, profil
Mezőgazdasági termények kereskedelme	

Vállalkozói tevékenységi lista	Vesta Q Minősített Fogyasztóbarát Otthonbiztosítás
Mezőgazdasági termelés	
Mosás, vegytisztítás, textílfestés	
Mozi	kizárt tevékenység, profil
Munkaerő közvetítés, kölcsönzés és kapcsolódó tanácsadás	
Munkásszállás	kizárt tevékenység, profil
Múzeumi tevékenység, (állandó) kiállítások	kizárt tevékenység, profil
Műjégpályák üzemeltetése	kizárt tevékenység, profil
Műkörömpítés	
Műszergyártás	kizárt tevékenység, profil
Műszeripari termékek javítása	
Művelődési ház	kizárt tevékenység, profil
Nyílászárók kereskedelme	kizárt tevékenység, profil
Nyomdai szolgáltatás	
Nyomdaipari termékek gyártása	kizárt tevékenység, profil
Órajavítás és kereskedés (ékszer nélkül)	
Orvosi műszerek, gyógyászati és laboratóriumi berendezések gyártása	kizárt tevékenység, profil
Óvodai nevelés, iskolai előkészítés	
Panzió üzemeltetése	kizárt tevékenység, profil
Papír-írószer kereskedés	
Pékáru, édesipari termékek kereskedelme	
Pékség (pékáru, édesipari termékek előállítása)	kizárt tevékenység, profil
Rádió és televízió gyártása	kizárt tevékenység, profil
Rádiós és televíziós tevékenység (stúdiók)	kizárt tevékenység, profil
Reformélelmiszerek gyártása	kizárt tevékenység, profil
Reklámügynökség	
Rövid- és méteráru-kereskedelem	
Ruhajavítás	
Ruházati áruházak üzemeltetése	kizárt tevékenység, profil
Ruházati és textilkereskedelem	
Sör és maláta előállítás, palackozás, tárolás	kizárt tevékenység, profil
Söripari termékek gyártása	kizárt tevékenység, profil
Söröző	
Sportcikk, felszerelések javítása	
Sportcsarnokok, tornacsarnokok üzemeltetése	kizárt tevékenység, profil
Sportszerkereskedés	
Sütőipari termékek gyártása	kizárt tevékenység, profil
Szabóság	
Szakipari kivitelező tevékenység	kizárt tevékenység, profil
Szakipari oktatás	kizárt tevékenység, profil
Szakkórházak, rendelők	kizárt tevékenység, profil
Szakmai, tervezési tanácsadás	
Szálláshely szolgáltatás és vendéglátás	kizárt tevékenység, profil
Szálloda üzemeltetése	kizárt tevékenység, profil
Számítógép-, irodatechnika-kereskedelem	
Számítógépek és irodai berendezések szervizelése	
Számítógépek és tartozékok gyártása	kizárt tevékenység, profil
Szanatóriumok	kizárt tevékenység, profil
Szaniter áruk gyártása	kizárt tevékenység, profil
Szaniter és kerámia áruk kereskedelme	
Személyi használati tárgyak és háztartási eszközök javítása	
Szerszám- és kiegészítők kereskedelme	
Szerszámgyártás	kizárt tevékenység, profil

Vállalkozói tevékenységi lista	Vesta Q Minősített Fogyasztóbarát Otthonbiztosítás
Szerszámkészítő	
Színház	kizárt tevékenység, profil
Szociális ellátás	kizárt tevékenység, profil
Szoftverkészítés, szaktanácsadás és ellátás	
Szolárium, szauna	
Szórakoztató elektronikai kereskedelem	
Szőnyegkereskedelem	kizárt tevékenység, profil
Szőnyegkészítés	kizárt tevékenység, profil
Szörmekereskedelem	kizárt tevékenység, profil
Szűcsárukészítés	kizárt tevékenység, profil
Tápszerkereskedés	kizárt tevékenység, profil
Tégla, cserép és egyéb építőipari agyagtermékek gyártása	kizárt tevékenység, profil
Tejfeldolgozás, tejtermékek gyártása	
Tejtermék-kereskedelem	
Telefon és telefonközpont gyártása	kizárt tevékenység, profil
Temetkezés és ehhez kapcsolódó szolgáltatás	
Termelőeszköz-kereskedelem	
Termény- és takarmánykereskedelem	
Tésztagyártás	
Tetőfedés	
Textil rövidáru-, méteráru-, fonalkereskedelem	
Textíliák vízhatlanítása, impregnálása	
Textilkonfekció gyártása	kizárt tevékenység, profil
Totó-lottó	
Transzformátorok gyártása	kizárt tevékenység, profil
Turistaház üzemeltetése	kizárt tevékenység, profil
Tűzálló kerámiatermékek gyártása	
Uszodák, strandfürdők, élményfürdők	kizárt tevékenység, profil
Utazásszervezés és közvetítés	
Üdítőital- és ásványvíz-kereskedelem	
Üdítőitalok gyártása	
Üdülő	kizárt tevékenység, profil
Üveg- és porcelánkereskedelem	
Üvegezés	
Üvegyártás	kizárt tevékenység, profil
Üzletházak (bevásárló központok) állandó őrzéssel	kizárt tevékenység, profil
Üzleti tanácsadás	
Vas- és fémszerkezeti-lakatos	
Vas-, fémtömegcikk kereskedelem	
Vetőmag-kereskedés	
Video felvételek kölcsönzése (videotéka)	
Videokazetta-, CD-, hanglemezes-kereskedés	
Világítástechnikai cikkek kereskedelme	
Villamos és híradástechnikai termékek kereskedelme	
Villamos motorok, áramfejlesztők, transzformátorok gyártása	kizárt tevékenység, profil
Villamos szerelvények, huzalok, kábelek kereskedelme	
Villamos ipari gépek és készülékek gyártása	kizárt tevékenység, profil
Virág-, dísznövény-árúsítás	
Víz-, gáz-, csatornaépítés	
Wellness center	kizárt tevékenység, profil
Zeneiskolai oktatás	kizárt tevékenység, profil
Zöldség-, gyümölcskereskedelem	
A listában fel nem sorolt tevékenység	kizárt tevékenység, profil

4. számú melléklet

Kisműtétek

1. Általános sebészet körében végzett beavatkozások

- Tükrözések diagnosztikus célból;
- Arthroscopia meniscus mûtét;
- Bõrön át történõ mintavétel (percutan biopsia);
- Mûtéttel végzett nem testüregekbõl történõ mintavétel (biopsia);
- Kisebb jóindulatú daganatok vagy cysták eltávolítása;
- Tályogfeltárások;
- Vérömlenyek kiürítése;
- A végbélen végzett fissurák mûtéte;
- Kisebb aranyeres csomók eltávolítása;
- Sipolyok kimetszése;
- Érfestési eljárások nem központi nagyereken;
- Sebkimetszés;
- Ujjak egyszerű csonkolása plasztikai korrekció nélkül;
- Stomák zárása, korrekciója;
- Körömelváltoítás fertõzés vagy traumás okból;
- Közúzás;
- Különbözõ perifériás idegkimetszések, bursectomia;
- Mélyebb II. fokú égések miatt történt kisebb mûtéti beavatkozások és kötõsváltságok;
- Laparoscopia, esetleg kisebb beavatkozásokkal kombinálva;
- Nyelõcsõvérzés nem radikális ellátása;
- Polypus endoszkópos eltávolítása gyomor, nyombél, vékonybél területén (1 cm nagyságig, szövõdménytõl mentesen);
- Végbél körüli feltárás;
- Egyes szervek sclerotizációja kémiai anyagokkal.

2. Traumatológia és ortopéd-sebészet körében végzett beavatkozások

- Törés miatti extensio;
- Osteosyntesis utáni fémanyag eltávolítás;
- Törések percutan drõtűzése;
- Exostosisok, panaszokat okozó kisebb csontvégek levésése;
- Nyílt törés ellátása – csonton végzett beavatkozás nélkül (elsõsorban lágyrés);
- Ízületi tok megnyitása, csõvezése;
- Kiszületek elmerevítése csavarozással, tűzessel;
- Kiszületek krónikus gyulladása, vagy egyéb krónikus elváltozása miatti feltárása;
- Tendolysis kézen;
- Sajkacsont törés mûtéti kezelése;
- Mellkas becsõvezése;
- Kéz és láb ujjainak amputációi.

3. Urológiai sebészet körében végzett beavatkozások

- Nephrostomiás drain, illetve annak cseréje;
- Ureter katéter felvezetése és az ezzel kapcsolatos beavatkozások;
- Prostatán alkalmazott nem radikális beavatkozások;
- Scrotumon, penisen nem a merevedést vagy a vizelet elfolyását befolyásoló beavatkozások;
- Here és hólyag biopsia;
- Katéterezés vizeletelakadás miatt és hólyag szúrscsapolása.

4. Orr-fül-gégészet körében végzett beavatkozások

- Garat kisebb mûtétei (pl. biopsia);
- Légcsõ sürgõs megnyitására használt egyszerű beavatkozások;
- Külsõ fül nagy csonkolással járó sérüléseinek ellátása;
- Külsõ fül indokolt rekonstrukciós beavatkozásai;
- Dobhártya akut mûtétei;
- Orrsõvény mûtétei.

5. Szemészet körében végzett beavatkozások

- A szem nem törõ közegein történõ olyan beavatkozások, melyek esetleges szövõdménye a látást nem befolyásolja;
- Idegentest eltávolítása szemgolyóból (nem áthatoló, nem a törõ közeget érinti).

6. Szív- és érsebészet körében végzett beavatkozások

- Pericardiocentesis;
- Nagy erek részleges eltávolítása, sérülések ellátása;
- Verõér-visszér anastomosisok;
- Egyszerû varicectomiák;
- Pacemaker elektróda-igazítás, telepcsere;
- Felületes nyirokérrendszer részleges eltávolítása.

7. Nõgyógyászat körében végzett beavatkozások

- Méhnyak, illetve méhszáj nem tumoros elváltozásai miatt végzett beavatkozások;
- Méh nem daganatos betegségeinek, illetve méheltávolítást nem igénylõ betegségek mûtétei;
- Terhesség megszakítása, nõk művi meddvé tétele;
- Hüvely jóindulatú elváltozásainak mûtétei;
- Gát és a külsõ nemi szervek jóindulatú elváltozásainak mûtétei;
- Császármetés (biztosítási tartam alatt legfeljebb egy alkalommal szolgálat a császármetésre a biztosító).

8. A központi és a környéki idegrendszeren végzett beavatkozások

- Különbözõ nagyobb idegek eltávolítása vagy felszabadítása a lenõvésektõl;
- Különbözõ nagyobb idegek jóindulatú daganatainak ellátása mûtéttel;
- Különbözõ típusú idegvarratok.

9. Szájsebészet körében végzett beavatkozások

- Nyelv, nyálmirigyek, szájüreg kisebb mûtétei.

10. Onkológiai beavatkozások

- Sugárzó anyagok szövetbe, érbe vagy testüregekbe juttatása.

Közepes mûtétek

1. Általános sebészet körében végzett mûtétek

- Tükrözések terápiás beavatkozással együtt;
- Lépen végzett mûtétek (kivétel: eltávolítás);
- Nyelõcsõ nyaki szakaszán, gyomor-bélrendszer elemein végzett megnyitások;
- Nyelõcsõ szûkület tágítása, áthidalása;
- Nyelõcsõ tágult visszereinek szklerotizációja;
- Gyomor-bélrendszer megnyitásainak elvarrásai (kivétel: végbél);
- Nyelõcsõvõn, a gyomor-bélrendszeren végzett átmeneti vagy végleges szájadék képzése;
- Nyelõcsõ, gyomor-bélrendszer kisebb elváltozásainak kimetszése mûtéti feltárással;
- Bolygóideg fõtörzsének mellkasi vagy hasi átmetszése;
- Vékonybél megkerülõ összeköttetése;
- Béltraktus betüremkedéseinek, illetve megcsavarodásainak megszüntetése;
- Összenõvések oldása a hasüregben;
- Vakbélgyulladás miatt végzett mûtétek;
- Máj, májtályog megnyitása;
- Epehólyagon végzett mûtétek;
- Közös epevezetõ megnyitása;
- Tükrözés diagnosztikus vagy terápiás céllal a közös epevezetõn, illetve a hasnyálmirigy vezetéken;
- Hasnyálmirigy cysta összekötése a hasfallal, illetve a gyomor-bélrendszerrel;
- Hasfali, hasüregi, lágyék- és combsérvek mûtétei;
- Hasfal megnyitása (diagnosztikus vagy terápiás céllal);
- Hasüregi szervek rögzítése;
- Hashártya, nagycseplesz rezekciója.

2. Traumatológiai és ortopéd-sebészet körében végzett beavatkozások

- Törések mûtéti egyesítése;
- Arckoponya csontjainak részleges eltávolítása, illetve plasztikája;
- Nyaki borda eltávolítása;

- I. borda eltávolítása;
- Elhalt csont rész eltávolítása;
- Osteotomiák;
- Ízületek tükrözése diagnosztikus és terápiás céllal;
- Ízületi savós hártya eltávolítása;
- Csontdaganatok nem radikális eltávolítása (kisízületek kivételével);
- Csontvég eltávolítása;
- Csontok teljes eltávolítása;
- Végtaghosszabbítás és korrekció;
- Végtagrövidítés;
- Gerincoszlop különböző típusú elmerévitése;
- Protézis eltávolítás (kivétel: térd-, csípő-, váll-, könyök);
- Ízületi plasztikák (kivétel: térd-, csípő-, váll-, könyökprotézis);
- Csontrövidítések;
- Ínhüvely plasztikák;
- Dupuytren-kontraktúra műtéte;
- Ínrekonstrukciós műtétek;
- Baker-cysta műtéte;
- Lágyrész meszesedések, daganatok kiirtása;
- Izomkiirtás, felszabadítás, átültetés;
- Bőnye-plasztika, átültetés;
- Kézfej- és lábfej amputációi, másodlagos csonkzárás, csonkkorrekció.

3. Urológiai beavatkozások

- Vese, vesemedence, húgyvezeték bemetszései, szájadék képzései, illetve kóros elváltozásainak megnyitása;
- Vese rögzítése, percutan vesetükrözés, kőeltávolítás, illetve egyéb műtétek;
- Húgyvezeték egyes részeinek részleges eltávolítása, az eltávolított rész helyreállítása;
- Húgyvezeték felszabadítása;
- Húgyhólyag sipolyok zárása;
- Húgycsőön keresztül végzett húgyhólyag műtétek;
- Húgyhólyag elvarrása;
- Húgycső megnyitása, csonkolása, húgycső-csonkok egyesítése;
- Húgycső plasztikák, újraképzések;
- Húgycső szűkületek műtétei;
- Prostatata húgycsőön keresztül végzett műtétei;
- Herevíz-sérv, herevisszér-sérv műtétei (hydrocele, varicocele műtétek);
- Here, mellékhere egyéb műtétei;
- Ondóvezeték műtétei;
- Hímvesző műtétei (kivétel: plasztika).

4. Orr-fül-gége gyógyászat területén végzett műtétek

- Fülkagyló képzés;
- Külső hallójárat eltávolítása a fülkagylóval, illetve ennek helyreállítása;
- Kalapács felszabadítása, eltávolítása;
- Dobhártya plasztika;
- Csecsnyúlvány kóros sejtrendszerének eltávolítása;
- Közép- és belsőfül együttes megnyitása;
- Krónikus középfülgyulladás szanálására végzett radikális műtétek;
- Egyensúly-érzékelő szerv eltávolítása;
- Orr részleges vagy teljes eltávolítása, illetve korrekciója;
- Orrjárat elzáródása miatt végzett műtétek;
- Orrmelléküregek tartós feltárása, illetve részleges vagy teljes szanálása;
- Garat plasztikai és tágitó műtétei;
- Légcsőmetszés, illetve ennek zárása;
- Hangréstágitó műtétek;
- Külső gégefeltárások, illetve a gégen végzett műtétek;
- Légcsőtágítás, fixálás.

5. Szemészeti műtétek

- Könnycsatornán végzett műtétek;
- Szemhéjon végzett műtétek (kivétel: kisebb képletek eltávolítása);
- Szemmozgató izmokon végzett műtétek;
- Kötőhártyán végzett műtétek (kivétel: kisebb képletek eltávolítása);
- Ínhártyán végzett műtétek (kivétel: kisebb képletek eltávolítása);
- Szemlencsén végzett műtétek;
- Üvegtesten végzett műtétek.

6. Szív- és érsebészet körében végzett műtéti beavatkozások

- Szívkatéterezés;
- Szívburok megnyitása, folyadék eltávolítása;
- Szívritmusszabályozó beültetése, illetve cseréje;
- Szívkoszorúér ágak közti kóros összeköttetések megszüntetése;
- Nyitott szívmasszázs;
- Központi nagyereken végzett diagnosztikus és terápiás eljárások (érfestések; gyógyszeres, diagnosztikus és műtéti eljárások az ér feltárása nélkül);
- Végtagi verőerekben elakadt vérrög eltávolítása;
- Közepesen nagy verőereken kialakult helyi rögösödés eltávolítása;
- Végtagi verőerek kóros szakaszának kimetszései, illetve annak helyreállításai;
- Végtagok verőereinek elzáródását megkerülő műtétek;
- Közepes és nagy erek sebészeti elzárása;
- Érvarratok, foltplasztikák;
- Ascites levezetése a visszeres rendszer felé művi összeköttetés révén;
- Nyirokereken végzett műtétek.

7. Nőgyógyászati jellegű műtétek

- Petefészek műtétei;
- Petevezető műtétei (kivétel: plasztikák);
- Méh megnyitása, rögzítése, jóindulatú daganatainak eltávolítása;
- Egyszerű méheltávolítás;
- Hüvelyplasztikák;
- Hüvelypoly kiirtása;
- Hüvelycsonk rögzítése;
- Szeméremtest kiirtása;
- Szeméremtest és gát plasztikája.

8. A központi és a környéki idegrendszeren végzett beavatkozások

- Agy egyes részeinek besugárzása, illetve sugárzó anyagok célzott bejuttatása;
- Koponyacsontok, agyhártyák megnyitása terápiás célból;
- Kóros agyi folyadékok leszívása, illetve tartós levezetése feltárással;
- Koponyacsontok, agyhártyák pótlása;
- Koponyacsontok, agyhártyák daganatainak eltávolítása;
- Gerincvelői idegyök átmetszése;
- Kemény, illetve lágy gerincvelői hártyaokon végzett műtétek;
- Gasser-dúc műtétei;
- Idegvarratok különböző formái, idegek áthelyezése;
- Idegágak felszabadítása külső nyomás alól;
- Idegág vagy idegdúc roncsolása;
- Gerincsérv műtétei.

9. Belső elválasztású mirigyeken végzett beavatkozások

- Pajzsmirigy, mellékpajzsmirigy, mellékvese részleges eltávolítása.

10. Mellkas-sebészeti műtétek

- Tüdőcsúcs-eltávolítás;
- Tüdőmegnyitás, elvarrás;
- Tüdőüreg kiürítése, zárása;
- Rekeszideg átvágása;
- Tüdőelválasztás, összenövések oldása;
- Mellkas megnyitása;
- Mellüregi kóros tartalom kiürítése;
- Gátor megnyitása, tükrözése;
- Mellkasfal részleges eltávolítása;
- Mellkasfal feltárása;
- Mellhártya részleges eltávolítása;
- Mellhártya rekonstrukciója;
- Műtétek a rekeszizmon (kivétel: helyreállítás).

11. Olyan plasztikai és korrekciós műtétek, melyek betegségek következményeinek helyrehozatalára szolgálnak

- Emlőn végzett plasztikai jellegű beavatkozások;
- Bőrön végzett plasztikák;
- Lebnyplasztikák.

Nagyműtétek

1. Általános sebészet körében végzett műtétek

- Csontvelő átültetés;
- Lépektávolítás;
- Nyelőcső mellkasi, illetve hasi szakaszának megnyitása, elvarrása;
- Nyelőcső kitüremkedéseinek (diverticulum) ellátása;
- Nyelőcső részleges, illetve teljes kiirtása, a folyamatosság helyreállítása;
- Nyelőcső teljes kiirtása részleges gyomorcsonkolással;
- Nyelőcső-gyomor átmenet plasztikai műtétei;
- Nyelőcső visszér lekötése;
- Gyomor rezekciója (teljes vagy részleges);
- Bolygóideg ágainak átvágása;
- Vékonybél, vastagbél rezekció;
- Nyelőcsövön, illetve a béltraktuson képzett szájadékok zárása;
- Végbél részleges vagy teljes kiirtása;
- Végbél záróizomzatának helyreállítása;
- Máj részleges csonkolásai;
- Májátültetés;
- Májvarrat, rekonstrukció;
- Máj és a bélrendszer között képzett összeköttetések;
- Közös epevezető varrata;
- Kehr-cső behelyezése a közös epevezetőbe vagy a májvezetékbe;
- Közös epevezető, illetve a májvezeték helyreállítása;
- Oddi-záróizom plasztika;
- Vater-papilla eltávolítása;
- Hasnyálmirigy műtétei;
- Rekeszsérv miatt végzett rekonstrukciók;
- Radikális mellműtétek.

2. Traumatológiai és ortopéd-sebészet körében végzett beavatkozások

- Felső állcsont eltávolítás;
- Borda eltávolítása a szimpatikus határköteg háti szakaszának kiirtásával;
- Csontdaganatok radikális műtéte;
- Térd-, csípő-, váll-, könyökprotézisek beültetése, vagy eltávolítása;
- Csípőprotézis eltávolítása, illetve cseréje;
- Csípőficam miatt végzett műtétek;
- Hüvelykujj rekonstrukció, illetve képzés;
- Alsó végtag amputáció lábtőtől proximálisan (bokaizülettől);
- Felső végtag amputáció kéztőtől proximálisan (csuklóizülettől).

3. Urológiai beavatkozások

- Vese csonkolása;
- Egy-, illetve kétoldali veseeltávolítás;
- Vese átültetés;
- Patkóvese szétválasztása;
- Húgyvezeték és a béltraktus közötti összeköttetés létesítése;
- Húgyvezeték pótlása, húgyvezeték plasztika;
- Húgyhólyag képzés, plasztika;
- Húgyhólyagon keresztül történő prosztata-műtét;
- Hímvessző plasztika.

4. Orr-fül-gége gyógyászat területén végzett műtétek

- Csigá beültetés;
- Belső hallójárat feltárása a koponyaüreg felől;
- Csonkolás kóros elváltozás miatt a közép-, illetve belsőfülben, vagy azok kiirtása;
- Nyelvmandula összefüggő daganatainak radikális műtéte;
- Teljes fültömrireg kiirtás az arcidegek megkímélésével;
- Kiterjesztett, illetve teljes gégecsonkolás.

5. Szemészeti műtétek

- Retinaleválás műtétei;
- Szemgolyó eltávolítás, szemgödör kiürítés;
- Szemüreg plasztikája vagy újraképzése.

6. Szív- és érsebészet körében végzett beavatkozások

- Műtétek a szívbillentyűkön;
- Műbillentyű beültetés;
- Műtétek a fő ütőéren (aorta);
- Műtétek a szívüregeket elválasztó sövényeken;
- Műtétek a tüdő fő ütőerén;
- Vérrög eltávolítása valamelyik szívüregből;
- Vérrög eltávolítása a koszorúerekből;
- Megkerülő összeköttetés (by-pass) a koszorúereken;
- Koszorúér szűkület tágítása;
- Koszorúér megnyitás;
- Szívburók részleges vagy teljes eltávolítása;
- Daganat eltávolítása a szívből;
- Szívizom tágulatának (aneurysma) csonkolása;
- Szívátültetés;
- Vérrög eltávolítása a nyak, törzs, has régió központi verőereiből;
- Nyak, törzs, has régió központi verőereinek plasztikája;
- Megkerülő összeköttetések (by-pass) műtétek a nagyereken;
- Porto-cavalis összeköttetések;
- Agyi verőér tágulatának lekötése, klippelése;
- Érpasztikák szűkület miatt, feltárás nélkül.

7. Nőgyógyászati jellegű műtétek

- Méhkürt plasztikák;
- Radikális méheltávolítás (hasi nyirokcsomók eltávolításával);
- Hüvelyképzés.

8. Központi és környéki idegrendszeren végzett beavatkozások

- Agyban lévő vérömlenyek, tályogok, daganatok, cysták eltávolítása;
- Egyes agyrészek összeköttetései átvágása;
- Kisebb agyterületek kimetszése;
- Agylebenyek eltávolítása;
- Egyik oldali agyfélteke eltávolítása;
- Kórosan fokozott agyvíz termelés tartós levezetése;
- Gerincvelői fokozott nyomás tehermentesítése annak feltárásával;
- Gerincvelőben kialakult cysta kezelése;
- Gerincvelői daganatok eltávolítása;
- Kórosan fokozottan termelődő gerincvelői folyadék átmeneti vagy tartós elvezetése;
- Szimpatikus határköteg nyaki, illetve háti szakaszának műtétei.

9. Belső elválasztású mirigyeken történő műtétek

- Pajzsmirigy, mellékpajzsmirigy, mellékvese teljes eltávolítása;
- Agyfűggelék vagy annak daganatainak eltávolítása;
- Csecsemőmirigy eltávolítása vagy átültetése;
- Belső elválasztású mirigy átültetése saját szervezetbe.

10. Mellkas-sebészeti műtétek

- Légcső feltárása diagnosztikus célból;
- Légcső csonkolása, újraegyesítése, helyreállítása;
- Művi gégeképzés;
- Hörgők lekötése, csonkolása, helyreállítása;
- Tüdőlebeny, illetve lebenyek eltávolítása;
- Fél tüdő eltávolítás;
- Mellkas plasztika;
- Hörgősipoly zárása;
- Rekeszizomsérv műtéte.

V. A SZEMÉLYES ADATOK, A BIZTOSÍTÁSI TITOKNAK MINŐSÜLŐ ADATOK KEZELÉSÉRE, VALAMINT A BIZTOSÍTÁSI SZERZŐDÉSSEL KAPCSOLATOS PANASZOK ÜGYINTÉZÉSÉRE VONATKOZÓ ELVI ÉS GYAKORLATI TUDNIVALÓK (TUDNIVALÓK)

1. Adatkezelő főbb adatai, elérhetőségei

Adatkezelő neve: **Groupama Biztosító Zrt.** (a továbbiakban: biztosító; adatkezelő)

Székhelye: Magyarország, 1146 Budapest, Erzsébet királyné útja 1/C

Cégjegyzékszám: Cg. 01-10-041071

Európai egyedi azonosító (EUID): HUOCCSZ.01-10-041071

Levelezési cím: 1380 Budapest, Pf. 1049

Telefonszám: +36 1 467 3500

Fax: +36 1 361 0091

Honlap: www.groupama.hu

E-mail: <https://www.groupama.hu/irjon-nekunk> vagy adatvedelem@groupama.hu

2. Az adatkezelés célja, jogalapja

2.1. Az adatkezelés célja

A biztosítási tevékenységről szóló 2014. évi LXXXVIII. törvény (továbbiakban Bit.) 135. § (1) bekezdése alapján a biztosító jogosult kezelni ügyfeleinek azon biztosítási titoknak minősülő adatait, amelyek a biztosítási szerződéssel, annak létrejöttével, nyilvántartásával, a szolgáltatással összefüggnek. A biztosító adatkezelésének célja a biztosítási szerződés megkötéséhez, módosításához, állományban tartásához, a biztosítási szerződésből származó követelések megítéléséhez szükséges, vagy a Bit-ben meghatározott egyéb cél. A fentiekől eltérő célból végzett adatkezelést biztosító csak az ügyfél előzetes hozzájárulásával végezhet. A hozzájárulás megtagadása miatt az ügyfelet nem érheti hátrány, és annak megadása esetén részére nem nyújtható előny.

A Bit. 379.§-a alapján a biztosításközvetítő (kiegészítő biztosításközvetítői tevékenységet végző személy) az ügyfelek azon biztosítási titkait jogosult kezelni, amelyek a biztosítási szerződéssel, annak létrejöttével, nyilvántartásával, a szolgáltatással összefüggnek. Az adatkezelés célja csak a biztosítási szerződés megkötéséhez, módosításához, a biztosítás fenntartásához, a biztosítási szerződésből származó követelések megítéléséhez szükséges, vagy a Bit. által meghatározott egyéb cél lehet. A fentiekől eltérő célból végzett adatkezelést a biztosításközvetítő (kiegészítő biztosításközvetítői tevékenységet végző személy) csak az ügyfél előzetes hozzájárulásával végezhet. A hozzájárulás megtagadása miatt az ügyfelet nem érheti hátrány, és annak megadása esetén részére nem nyújtható előny.

2.2. Az adatkezelés jogalapja

A GDPR alapján a biztosító adatkezelésének jogszerűségét az alábbi jogalapok alkalmazása biztosítja:

- Az érintett hozzájárulását adta személyes adatainak egy vagy több konkrét célból történő kezeléséhez. Az érintett hozzájárulásán alapul az adatkezelés különösen a reklámcélú megkeresések, a nyereményjátékokban történő részvétel esetében.
- Az adatkezelés olyan szerződés teljesítéséhez szükséges, amelyben az érintett az egyik fél, vagy az a szerződés megkötését megelőzően az érintett kérésére történő lépések megtételéhez szükséges. A biztosítási szerződéssel, annak létrejöttével, nyilvántartásával, a szolgáltatással összefüggő adatkezelések esetében az adatkezelés jogalapja ezen pont alapján a biztosítási szerződés teljesítése.
- Az adatkezelés az adatkezelőre vonatkozó jogi kötelezettség teljesítéséhez szükséges. Jogszabályi kötelezettségen alapul különösen a pénzmossás és a terrorizmus finanszírozása megelőzéséről és megakadályozásáról, a kötelező gépjármű-felelősségbiztosításról szóló törvény, az adójogszabályok, illetve az adóügyi információcserére vonatkozó törvények alapján történő adatkezelés.
- Az adatkezelés az érintett vagy egy másik természetes személy létfontosságú érdekeinek védelme miatt szükséges. Ez a jogalap a biztosító üzemszerű működésével összefüggésben nem merül fel.
- Az adatkezelés közérdekű vagy az adatkezelőre ruházott közhatalmi jogosítvány gyakorlásának keretében végzett feladat végrehajtásához szükséges. Ez a jogalap a biztosító üzemszerű működésével összefüggésben nem merül fel.
- Az adatkezelés az adatkezelő vagy egy harmadik fél jogos érdekeinek

érvényesítéséhez szükséges, kivéve, ha ezen érdekekkel szemben elsőbbséget élveznek az érintett olyan érdekei vagy alapvető jogai és szabadságai, amelyek személyes adatok védelmét teszik szükségessé, különösen, ha az érintett gyermek. Jogos érdeken alapul a biztosító adatkezelése különösen az esetlegesen felmerülő visszaélések, biztosítási csalásra utaló körülmények észlelése és kivizsgálása, jövőbeli megelőzése érdekében tett intézkedések esetén. A biztosító jogos érdekén alapul továbbá az adatkezelés a biztosítót megillető követelések behajtásával, a követelések átruházásával összefüggő adatkezelések esetén.

A 16. életévét betöltött kiskorú érintett hozzájárulását tartalmazó jognyilatkozatának érvényességéhez törvényes képviselőjének beleegyezése vagy utólagos jóváhagyása nem szükséges.

Az ügyfél a biztosítási ajánlat, csatlakozási nyilatkozat, biztosítási szerződés, illetve a titoktartás alóli felmentésről szóló nyilatkozat aláírásával tudomásul veszi az adatainak a jelen „Tudnivalókban”, illetve a szerződésben meghatározottak szerinti kezelését.

3. A kezelt adatok meghatározása (biztosítási titokkörök)

3.1. Biztosítási szerződéssel összefüggő adatok

- Az ügyfél személyi adatai, a nem természetes személyek adatai;
- a biztosított vagyontárgyak jellemző adatai és értéke, a kockázatalbírálás adatai;
- élet-, baleset-, betegség- és felelősségbiztosításnál az egészségi állapottal összefüggő adatok;
- a kifizetett biztosítási szolgáltatás és kártérítés összege, a kifizetés ideje;
- a biztosítási szerződéssel, létrejöttével, módosításával, nyilvántartásával, a szolgáltatással összefüggő, valamint a szolgáltatás teljesítéséhez szükséges összes lényeges tény és körülmény, ideértve a biztosítási szerződésből eredő jogok és kötelezettségek érvényesítéséhez, jogi igények előterjesztéséhez szükséges adatokat is.

Az a-b. pontokba tartozó, a biztosítási ajánlaton szereplő adatok, valamint a c. pontban meghatározott adatok nélkülözhetetlenek a szerződés megkötéséhez, illetve a szolgáltatás teljesítéséhez.

Az adatszolgáltatás minden adat vonatkozásában önkéntes, de a fentebb megjelölt adatok hiánya a kockázat meghatározását lehetetlenné teszi, amely a biztosítási ajánlat visszautasítását vonhatja maga után.

3.2. Egészségügyi adatok kezelése

Az ügyfél egészségi állapotával összefüggő adatokat a biztosító a Bit. 135. § (1) bekezdésében meghatározott célokból, az egészségügyi és a hozzájuk kapcsolódó személyes adatok kezeléséről szóló 1997. évi XLVII. törvény rendelkezései szerint, kizárólag az érintett kifejezett hozzájárulásával kezelheti.

3.3. Automatizált döntéshozatal (profilalkotás)

A biztosító az ügyfél személyes adatait a biztosítási szerződés megkötése érdekében olyan automatizált adatkezelés keretében is kezeli, amelynek eredményeként megszülető döntés az ügyfélre nézve joghatással jár, vagy jelentős mértékben érinti a biztosítási szerződés megkötése kapcsán. A biztosító az automatizált döntéshozatal során – a biztosítási szerződés megkötésére vonatkozó döntés meghozatala (kockázatalbírálás) érdekében – a személyes adatokat számítástechnikai eszközzel végrehajtott, automatizált adatkezelés keretében elemzi, amely során az ügyfél jellemzőinek értékelését is elvégzi (profilalkotást végez). Az automatizált döntéshozatal, illetve profilalkotás következménye az ügyfélre nézve: a biztosítási szerződés létrejöttének lehetősége vagy a biztosítási ajánlat elutasítása.

3.4. Közvetlen üzletszerzési célú adatkezelések

A biztosító az ügyfél hozzájárulása esetén a tevékenységéhez kapcsolódó információkról hírlevélben, e-mailen tájékoztatást adhat az ügyfeleinek. A biztosító vagy a biztosító nevében eljáró biztosításértékesítő az ügyfél hozzájárulása esetén e-mailen, telefonon, személyesen megkeresheti az ügyfelet ajánlattétel céljából, vagy közvetlen üzletszerzést célzó küldeményt juttathat el a részére.

Amennyiben az ügyfél nem kívánja, hogy a biztosító a továbbiakban ajánlataival megkeresse, a <https://www.groupama.hu/irjon-nekunk> felületen,

vagy az adatvedelem@groupama.hu e-mail címre, vagy a 1380 Budapest, Pf. 1049 postai címre küldött levelével korlátozásmentesen leiratkozhat.

Az ügyfél az általa tett, tájékoztatást célzó és reklámküldeményre vonatkozó adatkezelési nyilatkozatát megváltoztathatja telefonon keresztül a biztosító TeleCenter +36 1 467 3500 telefonszámán.

4. A biztosítási titoknak minősülő személyes adatok kezelése

4.1. A biztosítási titok tekintetében, időbeli korlátozás nélkül – ha törvény másként nem rendelkezik – titoktartási kötelezettség terheli a biztosító tulajdonosait, vezetőit, alkalmazottait és mindazokat, akik ahhoz a biztosítóval kapcsolatos tevékenységük során bármilyen módon hozzájutottak.

4.2. Biztosítási titok csak akkor adható ki harmadik személynek, ha

- a biztosító ügyfele vagy annak képviselője a kiszolgáltatható biztosítási titokkört pontosan megjelölve, erre vonatkozóan írásban felmentést ad;
- a Bit. alapján a titoktartási kötelezettség nem áll fenn;
- a biztosító által megbízott tanúsító szervezet és alvállalkozója ezt a tanúsítási eljárás lefolytatása keretében ismeri meg.

4.3. A Bit. 138.§ (1) bekezdése alapján a biztosítási titok megtartásának kötelezettsége nem áll fenn

- a feladatkörében eljáró Felügyelettel;
- az előkészítő eljárást folytató szervvel, a nyomozó hatósággal és az ügyészséggel;
- büntetőügyben, polgári peres vagy nemperes eljárásban, közigazgatási perben eljáró bírósággal, a bíróság által kirendelt szakértővel, továbbá a végrehajtási ügyben eljáró önálló bírósági végrehajtóval, a csődeljárásban eljáró vagyonfelügyelővel, a felszámolási eljárásban eljáró ideiglenes vagyonfelügyelővel, rendkívüli vagyonfelügyelővel, felszámolóval, a természetes személyek adószámszámrendezési eljárásában eljáró főhitelezővel, Családi Csődvédelmi Szolgálattal, családi vagyonfelügyelővel, bírósággal;
- a hagyatéki ügyben eljáró közjegyzővel, továbbá az általa kirendelt szakértővel;
- a Bit. 138.§ (2) bekezdésben foglalt esetekben az adóhatósággal;
- a feladatkörében eljáró nemzetbiztonsági szolgálattal;
- a feladatkörében eljáró Gazdasági Versenyhivatallal;
- a feladatkörében eljáró gyámhatósággal;
- az egészségügyről szóló 1997. évi CLIV. törvény 108.§ (2) bekezdésében foglalt esetben az egészségügyi államigazgatási szervvel;
- törvényben meghatározott feltételek megléte esetén a titkos információgyűjtésre felhatalmazott szervvel;
- a viszontbiztosítóval, a csoport másik vállalkozásával, valamint együttbiztosítás esetén a kockázatvállaló biztosítókkal;
- törvényben szabályozott adattovábbítások során átadott adatok tekintetében a kötvénnyilvántartást vezető kötvénnyilvántartó szervvel, továbbá a járműnyilvántartásban nem szereplő gépjárművekkel kapcsolatos közúti közlekedési igazgatási feladatokkal összefüggő hatósági ügyekben a közlekedési igazgatási hatósággal, valamint a közúti közlekedési nyilvántartási szervével;
- az állományátruházás keretében átadásra kerülő biztosítási szerződési állomány tekintetében – az erre irányuló megállapodás rendelkezései szerint – az átvevő biztosítóval;
- a kárrendezéshez és a megtérítési igény érvényesítéséhez szükséges adatok tekintetében és az ezen adatok egymás közti átadásával kapcsolatban a Kártalanítási Számlát és a Kártalanítási Alapot kezelő szervezettel, a Nemzeti Irodával, a levelezővel, az Információs Központtal, a Kártalanítási Szervezettel, a kárrendezési megbízottal és a kárképviseelővel, továbbá – a közúti közlekedési balesetével kapcsolatos kárrendezés kárfelvételi jegyzőkönyvéből a balesetben érintett másik jármű javítási adatai tekintetében az önrendelkezési joga alapján – a károkozóval;
- a kiszervezett tevékenység végzéséhez szükséges adatok tekintetében a kiszervezett tevékenységet végzővel, továbbá a könyvvizsgálói feladatok ellátásához szükséges adatok tekintetében a könyvvizsgálóval;
- fióktelep esetében – ha a magyar jogszabályok által támasztott követelményeket kielégítő adatkezelési feltételei minden egyes adatra nézve teljesülnek, valamint a harmadik országbeli biztosító székhelye szerinti állam rendelkezik a magyar jogszabályok által támasztott követelmé-

nyeket kielégítő adatvédelmi jogszabállyal – a harmadik országbeli biztosítóval, biztosításközvetítővel;

- a feladatkörében eljáró alapvető jogok biztosával;
- a feladatkörében eljáró Nemzeti Adatvédelmi és Információszabadság Hatósággal;
- a bonus-malus rendszer, az abba való besorolás, illetve a káresek igazolásának részletes szabályairól szóló miniszteri rendeletben meghatározott kártörténeti adata és bonus-malus besorolásra nézve a rendeletben szabályozott esetekben a biztosítóval;
- a mezőgazdasági biztosítási szerződés díjához nyújtott támogatást igénybe vevő biztosítottak esetében az agrárkár-megállapító szervvel, a mezőgazdasági igazgatási szervvel, az agrárkár-enyhítési szervvel, valamint az agrárpolitikáért felelős miniszter által vezetett minisztérium irányítása alatt álló, gazdasági elemzésekkel foglalkozó intézménnyel;
- a felszámoló szervezeteket nyilvántartó hatósággal;
- a kötelező gépjármű-felelősségbiztosításról szóló 2009. évi LXII. törvény szerinti e-kárbejelentő felületen megadott adatoknak a kárbejelentő alkalmazás működtetése, a biztosítási eseményhez kapcsolódó, szükséges információk begyűjtése és a biztosítók részére kárrendezés céljából történő továbbítása tekintetében a MABISZ-szal

szemben, ha az a.-j., n., s., t. és u. pontban megjelölt szerv vagy személy adatkéréssel, illetve írásbeli megkereséssel fordul hozzá, amely tartalmazza az ügyfél nevét vagy a biztosítási szerződés megjelölését, a kért adatok fajtáját, az adatkérés célját és jogalapját, azzal, hogy a p.-s. pontban megjelölt szerv vagy személy kizárólag a kért adatok fajtáját, az adatkérés célját és jogalapját köteles megjelölni. A cél és a jogalap igazolásának minősül az adat megismerésére jogosító jogszabályi rendelkezés megjelölése is.

A Bit. 138.§ (2) bekezdése szerint az (1) bekezdés e. pontja alapján a biztosítási titok megtartásának kötelezettsége abban az esetben nem áll fenn, ha adóügyben, az adóhatóság felhívására a biztosítót törvényben meghatározott körben nyilatkozattételi kötelezettség, illetve, ha biztosítási szerződésből eredő adókötelezettség alá eső kifizetésről törvényben meghatározott adatszolgáltatási kötelezettség terheli.

A biztosítási titoktartási kötelezettség az eljárás keretén kívül a fentebb meghatározott szervek alkalmazottaira is kiterjed.

A biztosítási titok megtartásának kötelezettsége nem áll fenn a hitelintézetekről és a pénzügyi vállalkozásokról szóló 2013. évi CCXXXVII. törvényben meghatározott pénzügyi intézménnyel szemben, a pénzügyi szolgáltatásból eredő követeléshez kapcsolódó biztosítási szerződés vonatkozásában, ha a pénzügyi intézmény írásbeli megkereséssel fordul a biztosítóhoz, amely tartalmazza az ügyfél nevét vagy a biztosítási szerződés megjelölését, a kért adatok fajtáját, az adatkérés célját.

Nem jelenti a biztosítási titok sérelmét, ha a biztosító által az adóhatóság felé történő adatszolgáltatás a Magyarország Kormánya és az Amerikai Egyesült Államok Kormánya között a nemzetközi adóügyi megfelelés előmozdításáról és a FATCA szabályozás végrehajtásáról szóló Megállapodás kihirdetéséről, valamint az ezzel összefüggő egyes törvények módosításáról szóló 2014. évi XIX. törvény (a továbbiakban: FATCA-törvény) alapján az adó- és egyéb közterhekkel kapcsolatos nemzetközi közigazgatási együttműködés egyes szabályairól szóló 2013. évi XXXVII. törvény (a továbbiakban: Aktv.) 43/B–43/C.§-ában foglalt kötelezettség teljesítésében merül ki. Nem jelenti a biztosítási titok sérelmét, ha a biztosító által az adóhatóság felé történő adatszolgáltatás az Aktv. 43/H.§-ában foglalt kötelezettség, valamint a FATCA-törvény alapján az Aktv. 43/B. és 43/C.§-ában foglalt kötelezettség teljesítésében merül ki.

4.4. A biztosító vagy a viszontbiztosító a nemzetbiztonsági szolgálat, az előkészítő eljárást folytató szerv, a nyomozó hatóság, az ügyészség, továbbá a bíróság adatkérésére, illetve írásbeli megkeresésére akkor is köteles haladéktalanul, írásban tájékoztatást adni, ha adat merül fel arra, hogy a biztosítási ügylet

- a 2013. június 30-ig hatályban volt 1978. évi IV. törvényben foglalt szerinti kábítószerezéssel visszaéléssel, új pszichoaktív anyaggal visszaéléssel, terrorcselekménnyel, robbanóanyaggal vagy robbantószerrel visszaéléssel, lőfegyverrel vagy lőszerrel visszaéléssel, pénzmosással, bünszervezetben vagy bünszervezetben elkövetett bűncselekménnyel;
- a 2013. július 1-jétől hatályos a Büntető Törvénykönyvről szóló 2012. évi C. törvény szerinti kábítószerezéssel, kábítószerezéssel, kábítószerezéssel, káros szenvedélykeltéssel vagy kábítószerezéssel készítésével, eloszlásával, új pszichoaktív anyaggal visszaéléssel, terrorcselekménnyel, ter-

rorcselekmény feljelentésének elmulasztásával, terrorizmus finanszírozásával, robbanóanyaggal vagy robbantószerrel visszaéléssel, lőfegyverrel vagy lőszerrel visszaéléssel, pénzmosással, bünszövetségben vagy bünszervezetben elkövetett bűncselekménnyel

van összefüggésben.

A biztosítási titok megtartásának kötelezettsége nem áll fenn abban az esetben, ha a biztosító az Európai Unió és az ENSZ Biztonsági Tanácsa által elrendelt pénzügyi és vagyoni korlátozó intézkedések végrehajtásáról szóló törvényben meghatározott bejelentési kötelezettségének tesz eleget.

Nem jelenti a biztosítási titok és az üzleti titok sérelmét a felügyeleti ellenőrzési eljárás során a csoportfelügyelet esetében a csoportvizsgálati jelentésnek a pénzügyi csoport irányító tagja részére történő átadása.

A biztosítási titok megtartásának kötelezettsége nem áll fenn abban az esetben, ha

- a magyar bűnüldöző szerv – nemzetközi kötelezettségvállalás alapján külföldi bűnüldöző szerv írásbeli megkeresésének teljesítése céljából – írásban kér biztosítási titoknak minősülő adatot;
- a pénzügyi információs egységként működő hatóság a pénzmosás és a terrorizmus finanszírozása megelőzéséről és megakadályozásáról szóló törvényben meghatározott feladatkörében eljárva vagy külföldi pénzügyi információs egység írásbeli megkeresésének teljesítése céljából írásban kér biztosítási titoknak minősülő adatot, valamint ha a biztosító vagy a viszontbiztosító csoportszinten meghatározott pénzmosás és terrorizmusfinanszírozás elleni politikához és eljáráshoz kapcsolódó kötelezettségét teljesíti.

4.5. Nem jelenti a biztosítási titok sérelmét a biztosító által a harmadik országbeli biztosítóhoz vagy harmadik országbeli adatfeldolgozó szervezethez történő adattovábbítás abban az esetben:

- a. ha a biztosító ügyfele (adatalany) ahhoz írásban hozzájárult, vagy
- b. ha – az adatalany hozzájárulásának hiányában – az adattovábbítás a személyes adatok harmadik országba való továbbítására vonatkozó előírásoknak megfelel.

A biztosítási titoknak minősülő adatoknak másik tagállamba történő továbbítása esetén a belföldre történő adattovábbításra vonatkozó rendelkezéseket kell alkalmazni.

4.6. Nem jelenti a biztosítási titok sérelmét az olyan összesített adatok szolgáltatása, amelyből az egyes ügyfelek személye vagy üzleti adata nem állapítható meg; fióktelep esetében a külföldi székhelyű vállalkozás székhelye (főirodája) szerinti felügyeleti hatóság számára a felügyeleti tevékenységhez szükséges adattovábbítás, ha az megfelel a külföldi és a magyar felügyeleti hatóság közötti megállapodásban foglaltaknak; a jogalkotás megalapozása és a hatásvizsgálatok elvégzése céljából a miniszter részére személyes adatnak nem minősülő adatok átadása, a pénzügyi konglomerátumok kiegészítő felügyeletéről szóló törvényben foglalt rendelkezések teljesítése érdekében történő adatátadás.

A 4.6. pontban meghatározott adatok átadását a biztosító a biztosítási titok védelmére hivatkozva nem tagadhatja meg.

A biztosító az érintett személyt nem tájékoztathatja a 4.3. pont b., f. és j. pontjai, illetve a 4.4. pont első bekezdése alapján végzett adattovábbításokról.

A biztosító a 4.2.–4.6. pontokban meghatározott esetekben és szervezetek felé az ügyfelek személyes adatait a Bit-ben foglaltak szerint továbbíthatja.

4.7. Az adattovábbítási nyilvántartásban szereplő személyes adatokat az adattovábbítástól számított 5 év elteltével, a Bit. 136.§-a alá eső adatok vagy az Infotv. szerint különleges adatnak vagy bünyügyi személyes adatnak minősülő adatok továbbítása esetén 20 év elteltével törölni kell.

4.8. Az elhunyt személyhez kapcsolódó adatok kezelésére a személyes adatok kezelésére vonatkozó jogszabályi rendelkezések az irányadók. Az elhunyt személlyel kapcsolatba hozható adatok tekintetében az érintett jogait az elhunyt örököse, illetve a biztosítási szerződésben nevesített jogosult is gyakorolhatja.

4.9. A biztosító a hagyatéki eljárás jogerős lezárásáról történő tudomás szerzés napjáig az elhunyt szerződő által kötött vagyonbiztosítási szerződéshez kapcsolódóan, kizárólag az érintett biztosítási szerződés díjfizetéssel történő fenntartása érdekében a biztosítási szerződés fennállásáról, a biztosítást igazoló okirat számáról, az általános szerződési feltételekről, a szerződés díjnyelvégről, az esedékes díjartozás összegéről, valamint a szerződés évfordulójáról az elhunyt szerződő közeli hozzátartozója, illetve a vagyon-

tárgy birtokosa részére – annak írásbeli kérelmére – adatot szolgáltatathat, feltéve, hogy e minőségét a kérelmező okirattal igazolja. A közeli hozzátartozó, illetve a vagyontárgy birtokosa részére történő ezen adatszolgáltatás nem jelenti a biztosítási titok sérelmét. A biztosító a kérelmező személyes adatait az adatszolgáltatást követően öt évig, illetve – ha a Bit. 142.§ (3) bekezdése szerinti időtartam ezt meghaladja – a 142.§ (3) bekezdésében meghatározott időtartamig kezeli.

4.10. A biztosító, biztosításközvetítői vállalkozás jogutód nélküli megszűnése esetén a biztosító, biztosításközvetítői vállalkozás által kezelt üzleti titkok tartalmazó irat a keletkezésétől számított 60 év múlva levéltári kutatások céljára felhasználható. Nem lehet üzleti titokra vagy biztosítási titokra hivatkozással visszatartani az információt a közérdekű adatok nyilvánosságára és a közérdekből nyilvános adataira vonatkozó, az Infotv-ben meghatározott adatszolgáltatási kötelezettség esetén. Az üzleti titokra és a biztosítási titokra egyebekben a Ptk-ban foglaltakat kell megfelelően alkalmazni.

4.11. Biztosítók egymás közötti adatátadására vonatkozó szabályok

A Bit. lehetővé teszi a biztosítók számára, hogy a veszélyközösség érdekeinek a megóvása érdekében – a jogszabályokban foglalt vagy a szerződésben vállalt kötelezettségeik teljesítése során a szolgáltatások jogszabályoknak és szerződésnek megfelelő teljesítése, a biztosítási szerződésekkel kapcsolatos visszaélések megakadályozása céljából – megkereséssel forduljanak más biztosítóhoz a megkeresett biztosító által – a Bit. 135.§ (1) bekezdésében meghatározottak szerint, a biztosítási termék sajátosságainak a figyelembevételével – kezelt a Bit. 149.§ (3)-(6) bekezdésben meghatározott adatok vonatkozásában, feltéve, hogy a kérdező (megkereső) biztosító erre vonatkozó jogosultsága a biztosítási szerződésben rögzítésre került.

A megkeresés és annak teljesítése nem minősül a biztosítási titok megsértésének. A megkereső biztosító felelős a Bit. 149.§ (1) bekezdésében meghatározott megkeresési jogosultság tényének fennállásáért.

A Bit. 149.§ (3)-(6) bekezdése biztosítási ágazatonként meghatározza, hogy a megkereső biztosító a különböző ágazatokhoz tartozó szerződés megkötésével vagy teljesítésével kapcsolatban milyen adatokat kérhet. A biztosítási szerződés típusától (ágazati besorolásától) függően átadhatók a szerződő, biztosított, kedvezményezett, károsult személy azonosító adatai, a biztosított személy adatfelvételkori, a szerződéses kockázattal kapcsolatos egészségi állapotára vonatkozó adatok, a biztosított vagyontárgyak, követelések vagy vagyoni jogok beazonosításához szükséges adatok, korábbi biztosítási eseményre vonatkozó adatok, a megkeresett biztosítónál megkötött szerződés megkötésével kapcsolatban felmerült kockázat felméréséhez szükséges adatok, valamint a megkeresett biztosítónál megkötött szerződés alapján teljesítendő szolgáltatások jogalapjának vizsgálatához szükséges adatok.

Felelősségbiztosítási ágazatba tartozó biztosítási szerződések esetében a károsult személy előzetes hozzájárulása esetén lehetőség van a károsult személy azonosító adataira, a személyi sérülés miatt kárigényt, személyiségi jogsérelem miatt sérelemdíj iránti igényt érvényesítő személy adatfelvételkori, valamint a szerződéses kockázattal kapcsolatos egészségi állapotára vonatkozó, valamint e személyt, illetve a károsodott vagyontárgyat érintő korábbi, ugyanezen ágazathoz tartozó szerződéssel kapcsolatos biztosítási eseményre vonatkozó adatok átadására is. Felelősségbiztosítási ágazatba tartozó biztosítási szerződések esetén nem szükséges a károsult személy előzetes hozzájárulása a károsodott vagyontárgy miatt kárigényt érvényesítő személyt érintő korábbi – felelősségbiztosítási ágazathoz tartozó szerződéssel kapcsolatos – biztosítási eseményekre vonatkozó személyes adatot nem tartalmazó adatok átadásához.

Szárazföldi jármű-casco, valamint önálló szárazföldi járművekkel összefüggő felelősségbiztosítási ágazatba tartozó biztosítások esetében – ez utóbbiaknál a károsult előzetes hozzájárulása nélkül is – lehet kérni másik biztosítótól a járműazonosító adatok (rendszám, alvázszám) alapján az adott járművet érintően bekövetkezett biztosítási eseményre (így különösen a káresemény időpontjára, jogalapjára, a jármű sérüléseire és az azokkal kapcsolatos károk megtérítésére vonatkozó adatokat, ideértve a megkereső biztosító által megjelölt gépjárműben bekövetkezett, de nem gépjármű által okozott károk adatait is), az elvégzett kárfelvétel tényeire, a kár összegére vonatkozó adatokat.

A megkeresett biztosító a jogszabályoknak megfelelő megkeresés szerinti adatokat a megkeresésben meghatározott megfelelő határidőben, ennek

hiányában a megkeresés kézhezvételétől számított tizenöt napon belül köteles átadni a megkereső biztosítónak.

A megkereső biztosító a megkeresés eredményeként tudomására jutott adatot a kézhezvételt követő kilencven napig kezelheti. Abban az esetben azonban, ha a megkeresés eredményeként a megkereső biztosító tudomására jutott adat e biztosító jogos érdekeinek az érvényesítéséhez szükséges, az adatkezelés időtartama meghosszabbodik az igény érvényesítésével kapcsolatban indult eljárás befejezéséig. Amennyiben a megkeresés eredményeként a megkereső biztosító tudomására jutott adat e biztosító jogos érdekeinek az érvényesítéséhez szükséges, és az igény érvényesítésével kapcsolatban az eljárás megindítására az adat megismerését követő egy évig nem került sor, az adat a megismerését követő egy évig kezelhető.

A megkereső biztosító a jelen pont szerinti megkeresés és a megkeresés teljesítésének tényéről, továbbá az abban szereplő adatok köréről a megkereséssel érintett ügyfelet a biztosítási időszak alatt legalább egyszer értesíti, továbbá az ügyfél kérelmére, az Infotv-ben szabályozott módon, személyes adataihoz hozzáférést biztosít. Amennyiben a megkereső biztosító az adatok kezelésének törvényi határidejére figyelemmel már nem kezeli az adatokat, akkor az Infotv. alapján a személyes adataival kapcsolatos hozzáférési jogával élő ügyfelet ennek a tényéről kell tájékoztatni.

4.12. A Bit. 381.§-a alapján a 4.1.-4.9., valamint az 5. pontban szereplő rendelkezéseket alkalmazni kell a biztosításközvetítők esetében is azzal, hogy ahol az adott rendelkezés biztosítót nevesít, azon a biztosításközvetítőt kell érteni.

5. Az adatkezelés időtartama

A biztosító a személyes adatokat a biztosítási jogviszony fennállásának idején, valamint azon időtartam alatt kezelheti, ameddig a biztosítási, illetve a megbízási jogviszonnyal kapcsolatban igény érvényesíthető.

A biztosító a létre nem jött biztosítási szerződéssel kapcsolatos személyes adatokat addig kezelheti, ameddig a szerződés létrejöttének megíiusulásával kapcsolatban igény érvényesíthető.

A biztosító köteles törölni minden olyan, ügyfeleivel, volt ügyfeleivel vagy létre nem jött szerződéssel kapcsolatos személyes adatot, amelynek kezelése esetében az adatkezelési cél megszűnt, vagy amelynek kezeléséhez az érintett hozzájárulása nem áll rendelkezésre, illetve amelynek kezeléséhez nincs törvényi jogalap.

6. Az érintett jogai

6.1. Az érintett jogosult arra, hogy:

- tájékoztatást kapjon személyes adatainak kezeléséről (tájékoztatáshoz való jog);
- hozzáférést kapjon személyes adataihoz és az adatkezeléssel kapcsolatos törvényben meghatározott információkhoz (hozzáférési jog);
- az adatkezelő helyesbítse a rá vonatkozó pontatlan személyes adatokat (helyesbítéshez való jog);
- az adatkezelő törölje a rá vonatkozó személyes adatokat (elfeledtetéshez való jog);
- a tárolás kivételével megtiltsa a személyes adatainak kezelését (korlátozáshoz való jog);
- a rá vonatkozó személyes adatokat tagolt, széles körben használt, géppel olvasható formátumban megkapja (adathordozhatósághoz való jog);
- bármikor tiltakozzon személyes adatainak közérdekű célból vagy közhasználati feladat gyakorlásához szükséges célból történő kezelése ellen, vagy olyan adatkezelés ellen, amely az adatkezelő vagy harmadik fél jogos érdekeinek érvényesítéséhez szükséges, vagy személyes adatainak közvetlen üzletszerzés céljából történő kezelése ellen (tiltakozáshoz való jog);
- automatizált döntéshozatal (beleértve a profilalkotást) esetén emberi beavatkozást kérjen, álláspontját kifejezze, és a döntéssel szemben kifogást nyújtson be.

6.2. A biztosító az érintettet egy hónapon belül tájékoztatja a 6.1. pontban felsorolt jogainak érvényesítése céljából, a biztosítóhoz eljuttatott kérelme nyomán hozott intézkedésekről. Szükség esetén, figyelembe véve a kérelem összetettségét és a kérelmek számát, ez a határidő további két hónappal meghosszabbítható.

6.3. Az ügyfél az adatkezeléssel összefüggő jogainak megsértése esetén, vagy, ha az adatkezelőnek a jogai gyakorlásával összefüggésben hozott döntésével nem ért egyet, az adatkezeléssel érintett felügyeleti hatósághoz, illetve bírósághoz fordulhat.

A biztosító adatkezelésével érintett felügyeleti hatóság: Nemzeti Adatvédelmi és Információszabadság Hatóság (NAIH)

Székhely: 1055 Budapest, Falk Miksa utca 9-11.

Levelezési cím: 1363 Budapest, Pf. 9.

E-mail: ugyfelszolgalat@naih.hu

Tel: +36 1 391 1400

Fax: +36 1 391 1410

Honlap: <http://naih.hu>

6.4. Kártérítés, sérelemdíj

Amennyiben az adatkezelő az érintett adatainak jogellenes kezelésével vagy az adatbiztonság követelményeinek megszegésével másnak kárt okoz, köteles azt megtéríteni. Amennyiben az adatkezelő az érintett adatainak jogellenes kezelésével vagy az adatbiztonság követelményeinek megszegésével az érintett személyiségi jogát megsérti, az érintett az adatkezelőtől sérelemdíjat követelhet. Az érintettel szemben az adatkezelő felel az adatfeldolgozó által okozott kárért és az adatkezelő köteles megfizetni az érintettnek az adatfeldolgozó által okozott személyiségi jogsértés esetén járó sérelemdíjat is. Az adatkezelő mentesül az okozott kárért való felelősség és a sérelemdíj megfizetésének kötelezettsége alól, ha bizonyítja, hogy a kárt vagy az érintett személyiségi jogának sérelmét az adatkezelés körén kívül eső elháríthatatlan ok idézte elő. Nem kell megtéríteni a kárt és nem követelhető a sérelemdíj annyiban, amennyiben a kár a károsult vagy a személyiségi jog megsértésével okozott jogsérelem az érintett szándékos vagy súlyosan gondatlan magatartásából származott.

7. Az adatok továbbítása, adatfeldolgozók

A Bit. 138.§ (1) bekezdésének o. pontja alapján a biztosítási titok megtartásának kötelezettsége nem áll fenn a kiszervezett tevékenység végzéséhez szükséges adatok tekintetében a kiszervezett tevékenységet végzővel szemben. A kiszervezett tevékenységet végzők részére a biztosító az ügyfelek személyes adatait továbbíthatja. Amennyiben a kiszervezett tevékenység keretében a biztosító az ügyfeleinek személyes adatait továbbítja a kiszervezett tevékenységet végzőhöz, úgy a kiszervezett tevékenységet végző a biztosító adatfeldolgozójának minősül.

Tájékoztatjuk, hogy a biztosító részére különösen az alábbi szervezetek/személyek végeznek az ügymenet kiszervezése során tevékenységet:

Kiszervezett tevékenységet végzők	Adatátadás célja, tevékenység
nyomdák	az ügyfeleket tájékoztató levelek, nyomtatványok előállítása, csekkek nyomtatása
kárszakértők, autókereskedők, javítók	kárfelvétel, kárfelemérés, kárigény elbírálása
igazságügyi szakértők	szolgáltatási igény elbírálása, szakértői tevékenység
ügyvédek	a biztosító jogi képvisellete
orvosok	kockázat és szolgáltatási igény elbírálása
magánnyomozók	kárbejelentés ellenőrzése
követeléskezelő cégek	követelések kezelése, behajtása
informatikai szolgáltatók	folyamatos és mindennapi IT rendszerkarbantartás és -támogatás; adatkezelés, -tárolás, -archiválás
vagyonkezelő	vagyonkezelés
asszisztencia partnerek	szolgáltatásszervezés
szakfordítók, tolmácsok	fordítás, tolmácsolás
ügyfélszolgálati kapcsolattartók	ügyfélszolgálati tevékenység

Az ügymenet kiszervezését végző fontosabb jogalanyokra, szervezetekre, az általuk végzett tevékenység leírására vonatkozó tájékoztató megtekinthető a biztosító ügyfélszolgálati irodáiban és a www.groupama.hu honlapon is. A biztosítóval kötött szerződés alapján kizárólag a kiszervezett tevékenység végzéséhez szükséges célokra használhatóak a biztosítótól kapott adatok. A kiszervezett tevékenységet végzők az adat- és titokvédelemre vonatkozó

jogszabályokat kötelesek betartani. A biztosítási titok megőrzésére vonatkozó kötelezettséget, felelősséget és a titok megtartása érdekében teendő intézkedéseket a velük kötött szerződés is biztosítja. A kiszervezett tevékenységgel harmadik személynek okozott kárért a biztosító felelős és a biztosító köteles a felmerült sérelemdíjat megfizetni.

8. Egyéb adatkezelések

A társaság közös adatkezeléseket folytat, a közös adatkezelésre vonatkozó részletes szabályokat, valamint a harmadik országba történő adattovábbításokra vonatkozó tájékoztatót a honlapon elérhető Általános Adatvédelmi Információk elnevezésű dokumentum tartalmazza.

9. Tájékoztató a lakásbiztosítással kapcsolatos adatátadásról

A Groupama Biztosító Zrt. részt vesz a lakásbiztosítások nyilvántartásának, illetve a hitelbiztosítéki fedezetnyújtás üzleti folyamatának és nyilvántartásának informatikai támogatását célzó, a Magyar Nemzeti Bank által koordinált projektben. A projekt célja olyan naprakész, egységes nyilvántartás létrehozása, mely a lakásbiztosításokat és hitelbiztosítéki fedezeteket tartalmazza, és amelybe a lakásbiztosítási termékeket kínáló biztosítók, valamint a hitelintézetek kaptak csatlakozási lehetőséget.

A projektben résztvevő hitelintézetek és biztosítók célja, hogy a jelzáloghitellel érintett ingatlanokhoz kapcsolódó biztosítások ügyintézési folyamata egyszerűbbé és gördülékenyebbé váljon. A fejlesztések biztosítják azt, hogy a jelzáloghitelhez szükséges hitelbiztosítéki fedezet nyújtását egy helyen, a hitelintézet és a biztosító többszöri felkeresése nélkül el lehessen intézni.

A lakásbiztosítási szerződésekhez kapcsolódó adatokat fel kell töltenie a Biztosítónak a projekt eredményeként létrejövő adatbázisba. Az adatbázisba történő feltöltés azon lakásbiztosítási szerződések esetében is szükséges, amelyekre jelenleg nincs zálogjog bejegyzve. Ez annak érdekében történik így, hogy amennyiben a jövőben a lakásbiztosítási szerződésre zálogjog kerül bejegyzésre, úgy az adminisztráció a biztosító és a hitelintézet között gördülékenyebb lehessen, ezzel megkönnyítve az ügyfelek ügyintézéséből fakadó terheit.

Az adatbázisból a biztosításokkal összefüggő adatokat kizárólag az a hitelintézet ismerheti majd meg, amely esetlegesen a későbbiekben az adott lakásbiztosítás zálogjogosultja lesz.

Az adatkezelés a fentiekben ismertetett jogos érdeken alapul, mely adatkezeléssel kapcsolatban az érintettet megilleti a tiltakozás joga. Amennyiben az érintett tiltakozik az adatkezelés ellen, az adatok adatbázisba való feltöltésére nem kerül sor.

A tiltakozási jog indoklás nélkül jelezhető az alábbi elérhetőségeken a későbbiekben is:

- honlapunkon a <https://www.groupama.hu/irjon-nekunk> felületen a „Megkeresés tárgya”-ként az „Észrevétel, panaszbejelentés” kategóriát, majd ezen belül „Témakör”-ként a „Szerződéssel és biztosításkötéssel kapcsolatban” menüpontot megjelölve;
- az 1380 Budapest, Pf. 1049 levelezési címen;
- a biztosító Tele Center vonalán a +36 1 467 3500 telefonszámon munkatársunknál a „4. Meglévő biztosítással kapcsolatos ügyintézés” kategóriában és ezen belül a „4.1. Lakás- és társasházbiztosítással kapcsolatos ügyintézés” menüpontban.

10. A biztosítási szerződéssel kapcsolatos panaszok kezelése

A biztosító biztosítja, hogy az ügyfél és a fogyasztói érdekképviseleti szervek (a továbbiakban együtt jelen pont alkalmazásában: ügyfél) a biztosító, az általa alkalmazott vagy megbízott ügynök vagy – adott termék kapcsán – általa megbízott kiegészítő biztosításközvetítői tevékenységet végző személy magatartására, tevékenységére vagy mulasztására vonatkozó panaszát, illetve a biztosítási szerződéssel kapcsolatban felmerülő esetleges kérdését, panaszát szóban (személyesen, telefonon) vagy írásban (személyesen vagy más által átadott irat útján, postai úton, telefaxon, elektronikus levélben, online bejelentéssel, vagy egyéb tartós adathordozón) közölhesse. Ügyfélszolgálati irodánk elérhetőségéről a www.groupama.hu weboldalunkon tájékozódhat. Telefonon keresztül a biztosító TeleCenter +36 1 467 3500 telefonszámán, illetve elektronikus levélben a www.groupama.hu weboldal „Írjon nekünk” menüpontjában is állunk rendelkezésére. Amennyiben írás-

ban kíván bejelentést tenni azt az 1380 Budapest, Pf. 1049 levélcímen és a +36 1 361 0091 telefax számon is megteheti.

A biztosító felett a szakmai felügyeletet a Magyar Nemzeti Bank gyakorolja. A Magyar Nemzeti Bank Ügyfélszolgálat elérhetőségei: cím: 1122 Budapest, Krisztina körút 6.; levélcím: 1534 Budapest, BKKP Pf. 777; telefonszám: +36 80 203 776; e-mail: ugyfelszolgalat@mnbb.hu. Bővebben a www.mnb.hu/fogyasztovedelem honlapon kaphat tájékoztatást.

A Magyar Nemzeti Bankról szóló 2013. évi CXXXIX. törvényben foglalt fogyasztóvédelmi rendelkezések megsértése esetén a Magyar Nemzeti Banknál fogyasztóvédelmi ellenőrzési eljárást kezdeményezhet, vagy a szerződés létrejöttével, érvényességével, joghatásaival és megszűnésével, továbbá a szerződésszegéssel és annak joghatásaival kapcsolatos jogvita esetén bírósághoz fordulhat, vagy – amennyiben Ön fogyasztó – a Pénzügyi Békéltető Testület eljárását kezdeményezheti. A Pénzügyi Békéltető Testület elérhetőségei: székhelye: Magyar Nemzeti Bank, 1013 Budapest, Krisztina krt. 55.; ügyfélszolgálat címe: 1122 Budapest, Krisztina körút 6.; meghallgatások helyszíne: 1133 Budapest, Váci út 76. (Capital Square Irodaház); levélcím: 1525 Budapest, Pf. 172; telefonszám: +36 80 203 776; e-mail: ugyfelszolgalat@mnbb.hu; 2016. október 15-től bármelyik kormányablakban is lehetősége van pénzügyi fogyasztóvédelmi panasz, közérdekű bejelentés vagy a Pénzügyi Békéltető Testület eljárására irányuló kérelem leadására. Bővebben a <https://www.mnb.hu/bekeltetes/> oldalon kaphat tájékoztatást.

Amennyiben online szolgáltatási szerződéssel kapcsolatos a jogvitája, az Európai Unió online vitarendezési platformján kezdeményezheti a jogvita bírósági eljárásán kívüli rendezését. Az Európai Unió online vitarendezési platformjáról bővebb információkat talál a www.groupama.hu weboldalon. Az Európai Unió online vitarendezési platformjának elérhetősége: web: <http://ec.europa.eu/odr>.

A bíróság eljárására 2017. december 31-ig a polgári perrendtartásról szóló 1952. évi III. törvény rendelkezései irányadók. A bíróság eljárására a 2018. január 1-jén és az azt követően indult ügyekben a polgári perrendtartásról szóló 2016. évi CXXX. törvényt kell alkalmazni. Panaszkezelésre vonatkozó további részletes információk és a biztosító Panaszkezelési Szabályzata megtekinthető a www.groupama.hu weboldal „fogyasztóvédelem” menüpontjában.

11. Tájékoztató a FATCA-törvény alapján fennálló kötelezettségekről

Jelen tájékoztató a Bit. 148.§ (2) bekezdésében szereplő írásbeli tájékoztatói kötelezettség teljesítését célozza.

A biztosító, mint a FATCA-törvény szerinti ún. Jelentő Magyar Pénzügyi Intézmény, köteles az ún. készpénz egyenértékkel rendelkező biztosítások (tőkegyűjtéses életbiztosítások, a FATCA-törvény szerint pénzügyi számlák) vonatkozásában elvégezni a számlatulajdonos FATCA-törvényben foglalt Megállapodás (a továbbiakban: FATCA Megállapodás) I. számú Melléklete szerinti illetőségének megállapítására irányuló vizsgálatot (a továbbiakban jelen pontban: illetőségvizsgálat).

A FATCA Megállapodás értelmében az illetőségvizsgálat során a természetes személy ügyfél köteles az arra vonatkozó adatait, illetve nyilatkozatát a biztosító rendelkezésére bocsátani, hogy adóügyi szempontból belföldi illetőségű-e az Egyesült Államokban (ebből a szempontból egy egyesült államokbeli állampolgár adózás tekintetében belföldi illetőségűnek minősül az Egyesült Államokban még akkor is, ha a számlatulajdonos egy másik országban szintén adózási kötelezettség alá esik), illetve a jogi személy ügyfél köteles nyilatkozni arról, hogy a FATCA-törvényben meghatározott kategóriák közül melyikbe tartozik.

Az illetőségvizsgálat eredménye alapján a biztosító egy pénzügyi számlát (életbiztosítási szerződést) az Egyesült Államoknak Jelentendő Számlaként, vagy Nem Jelentendő Számlaként azonosít.

A biztosító a pénzügyi számlát a FATCA-törvényben meghatározott Egyesült Államoknak Jelentendő Számlaként minősíti, amennyiben az ügyfél az illetőségvizsgálat elvégzéséhez nem járul hozzá, vagy az illetőségvizsgálat más okból sikertelen.

Az illetőségvizsgálatához szükséges nyilatkozatok beszerzésére a pénzműködési ügyfél-azonosítási kötelezettség lefolytatásával együtt kerül sor.

A FATCA-törvény értelmében, az Aktv. 43/B–43/C.§-ában meghatározott szabályok alapján az illetőségvizsgálat keretében Egyesült Államoknak Jelentendő Számlaként azonosított életbiztosításról és számlatulajdonosának adatairól a biztosító évente, az adóévet követő év június 30-ig köteles a Nemze-

ti Adó- és Vámhivatalt (NAV) tájékoztatni a Magyarország Kormánya és az Egyesült Államok Kormánya közötti információcserre teljesülése érdekében.

Az Aktv. 43/B–43/C. §-a szerinti adatszolgáltatás esetén az adatszolgáltatás tényéről a biztosító a számlatulajdonost az adatszolgáltatás teljesítésétől számított 30 napon belül írásban tájékoztatja.

A számlatulajdonost a biztosító felé 5 munkanapon belül változásbejelentési kötelezettség terheli, amennyiben adataiban – így különösen, melyek adóügyi illetőségét befolyásolják – változás következik be.

12. Tájékoztató az Aktv. alapján fennálló kötelezettségekről

A biztosító, mint az Aktv. hatálya alá tartozó Jelentő Magyar Intézmény köteles az ún. visszavásárlási értékkel rendelkező biztosítási szerződések (az Aktv. szerint pénzügyi számlák) vonatkozásában elvégezni a Számlatulajdonos (ügyfél) illetőségének megállapítására irányuló vizsgálatot (a továbbiakban jelen pontban: illetőségvizsgálat).

Az Aktv. értelmében az illetőségvizsgálat során az ügyfél köteles az adóügyi illetőségére vonatkozó adatait, illetve nyilatkozatát a biztosító rendelkezésére bocsátani. Az Aktv. szerinti Passzív Nem Pénzügyi Jogalany ügyfél köteles továbbá nyilatkozni az Aktv. alapján Jelentendő Személynek minősülő, Ellenőrzést gyakorló személyekről.

Amennyiben a nyilatkozat alapján a Számlatulajdonos (ügyfél) adózási szempontból tagállamban vagy az Aktv. szerinti más államban rendelkezik illetőséggel, a biztosító a számlát Jelentendő Pénzügyi Számlaként kezeli.

Az Aktv. értelmében a biztosító az illetőségvizsgálat keretében megszerzett, az Aktv. alapján jelentendő adatokról évente, az adóévet követő év június 30-ig köteles tájékoztatni a Nemzeti Adó- és Vámhivatalt (NAV), amely az automatikus információcseré keretében közli az Európai Unió tagállama vagy más állami hatáskörrel rendelkező hatóságával az Aktv.-ben meghatározott adatokat. Az Aktv. szerinti, NAV felé fennálló adatszolgáltatás teljesítése esetén az adatszolgáltatás tényéről a biztosító a Számlatulajdonost (ügyfelet) az adatszolgáltatás teljesítésétől számított 30 napon belül írásban – ha az lehetséges, elektronikus úton – tájékoztatja.

13. Tájékoztató a fizetőképességről és a pénzügyi helyzetről szóló beszámoló közzétételéről

A biztosító a Bit. 108.§ (1) bekezdése alapján köteles évente jelentést közzétenni fizetőképességéről és a pénzügyi helyzetéről. A jelentéssel összefüggő részletszabályokat a Kormány rendeletben állapítja meg. A biztosító a Bit. 108.§ (1) bekezdése szerinti, a fizetőképességéről és a pénzügyi helyzetéről szóló jelentését a honlapján közzéteszi.

14. Értelmező rendelkezések

a. Személyes adat: azonosított vagy azonosítható természetes személyre („érintett”) vonatkozó bármely információ; azonosítható az a természetes személy, aki közvetlen vagy közvetett módon, különösen valamely azonosító, például név, szám, helymeghatározó adat, online azonosító vagy a természetes személy testi, fiziológiai, genetikai, szellemi, gazdasági, kulturális vagy szociális azonosságára vonatkozó egy vagy több tényező alapján azonosítható.

b. Érintett: bármely meghatározott, személyes adat alapján azonosított vagy – közvetlenül vagy közvetve – azonosítható természetes személy.

c. Az érintett hozzájárulása: az érintett akaratának önkéntes, konkrét és megfelelő tájékoztatáson alapuló és egyértelmű kinyilvánítása, amellyel az érintett nyilatkozat vagy a megerősítést félreérthetetlenül kifejező cselekedet útján jelzi, hogy beleegyezését adja az őt érintő személyes adatok kezeléséhez.

d. Adatkezelő: az a természetes vagy jogi személy, közhatalmi szerv, ügynökség vagy bármely egyéb szerv, amely a személyes adatok kezelésének céljait és eszközeit önállóan vagy másokkal együtt meghatározza; ha az adatkezelés céljait és eszközeit az uniós vagy a tagállami jog határozza meg, az adatkezelőt vagy az adatkezelő kijelölésére vonatkozó különös szempontokat az uniós vagy a tagállami jog is meghatározhatja.

e. Adatkezelés: a személyes adatokon vagy adatállományokon automatizált vagy nem automatizált módon végzett bármely művelet vagy műveletek összessége, így a gyűjtés, rögzítés, rendszerezés, tagolás, tárolás, átalakítás vagy megváltoztatás, lekérdezés, betekintés, felhasználás, közlés, továbbítás, terjesztés vagy egyéb módon történő hozzáfér-

hetővé tétel útján, összehangolás vagy összekapcsolás, korlátozás, törlés, illetve megsemmisítés.

f. Adattovábbítás: az adat meghatározott harmadik személy számára történő hozzáférhetővé tétele.

g. Adatfeldolgozó: az a természetes vagy jogi személy, közhatalmi szerv, ügynökség vagy bármely egyéb szerv, amely az adatkezelő nevében személyes adatokat kezel.

h. Harmadik fél: az a természetes vagy jogi személy, közhatalmi szerv, ügynökség vagy bármely egyéb szerv, amely nem azonos az érintettel, az adatkezelővel, az adatfeldolgozóval vagy azokkal a személyekkel, akik az adatkezelő vagy adatfeldolgozó közvetlen irányítása alatt a személyes adatok kezelésére felhatalmazást kaptak.

i. Infotv.: az információs önrendelkezési jogról és az információszabadságról szóló 2011. évi CXII. törvény.

j. Biztosítási titok: minden olyan – minősített adatot nem tartalmazó –, a biztosító, a viszontbiztosító, a biztosításközvetítő rendelkezésére álló adat, amely a biztosító, a viszontbiztosító, a biztosításközvetítő egyes ügyfeleinek (ideértve a károsultat is) személyi körülményeire, vagyoni helyzetére, illetve gazdálkodására vagy a biztosítóval, illetve a viszontbiztosítóval kötött szerződéseire vonatkozik.

k. Ügymenet kiszervezése: a biztosító biztosítási vagy azzal közvetlenül összefüggő tevékenysége valamely részének végzésére más bíz meg.

l. Biztosító: Groupama Biztosító Zrt., székhely: Magyarország, 1146 Budapest, Erzsébet királyné útja 1/C; Fővárosi Törvényszék Cégbírósága által Cg. 01-10-041071 szám alatt bejegyezve; európai egyedi azonosítója (EUID): HUOCCSZ.01-10-041071.

m. Ügyfél: a szerződő, a biztosított, a kedvezményezett, a károsult, a biztosító számára szerződéses ajánlatot tett és a biztosító szolgáltatására jogosult más személy, továbbá a független biztosításközvetítő esetén az a személy is, aki a független biztosításközvetítővel alkuszi megbízási szerződést kötött.

n. Egészségügyi adat: egy természetes személy testi vagy szellemi egészségi állapotára vonatkozó személyes adat, ideértve a természetes személy számára nyújtott egészségügyi szolgáltatásokra vonatkozó olyan adatot is, amely információt hordoz a természetes személy egészségi állapotáról;

o. Külföldi: a devizakorlátozások megszüntetéséről, valamint egyes kapcsolódó törvények módosításáról szóló 2001. évi XCIII. törvény 2.§-ának 2. pontjában meghatározott fogalom.

p. Üzleti titok: a gazdasági tevékenységhez kapcsolódó, titkos – egészben vagy elemeinek összességéként nem közismert vagy az érintett gazdasági tevékenységet végző személyek számára nem könnyen hozzáférhető –, ennélfogva vagyoni értékkel bíró olyan tény, tájékoztatás, egyéb adat és az azokból készült összeállítás, amelynek a titokban tartása érdekében a titok jogosultja az adott helyzetben általában elvárható magatartást tanúsítja.

q. Know-how: védett ismeret know-how az üzleti titoknak minősülő, azonosításra alkalmas módon rögzített, műszaki, gazdasági vagy szervezési ismeret, megoldás, tapasztalat vagy ezek összeállítása.

r. Adatvédelmi incidens: a biztonság olyan sérülése, amely a továbbított, tárolt vagy más módon kezelt személyes adatok véletlen vagy jogellenes megsemmisítését, elvesztését, megváltoztatását, jogosulatlan közlését vagy az azokhoz való jogosulatlan hozzáférést eredményezi.

s. Általános adatvédelmi rendelet vagy GDPR: a természetes személyeknek a személyes adatok kezelése tekintetében történő védelméről és az ilyen adatok szabad áramlásáról szóló az Európai Parlament és a Tanács (EU) 2016/679. számú rendelete (2016. április 27.)

t. Profilalkotás: személyes adatok automatizált kezelésének bármely olyan formája, amelynek során a személyes adatokat valamely természetes személyhez fűződő bizonyos személyes jellemzők értékelésére, különösen a munkahelyi teljesítményhez, gazdasági helyzethez, egészségi állapothoz, személyes preferenciákhoz, érdeklődéshez, megbízhatósághoz, viselkedéshez, tartózkodási helyhez vagy mozgáshoz kapcsolódó jellemzők elemzésére vagy előrejelzésére használják.

u. Közös adatkezelő: az az adatkezelő, aki vagy amely – törvényben vagy az Európai Unió kötelező jogi aktusában meghatározott keretek között – az adatkezelés céljait és eszközeit egy vagy több másik adatkezelővel közösen határozza meg, az adatkezelésre (beleértve a felhasznált eszközt) vonatkozó döntéseket egy vagy több másik adatkezelővel közösen hozza meg és hajtja végre vagy hajtja végre az adatfeldolgozóval.

Groupama Biztosító Zártkörűen Működő Részvénytársaság

Cím: 1146 Budapest, Erzsébet királyné útja 1/C – Levelezési cím: 1380 Budapest, Pf. 1049

Internet: www.groupama.hu – Telefon: +36 1 467 3500 – Fax: +36 1 361 0091

Társaság székhelye: 1146 Budapest, Erzsébet királyné útja 1/C – Fővárosi Törvényszék Cégbírósága: Cg.01-10-041071