

Házőrző
családi otthonbiztosítás
Ügyfélértájkéoztató és feltételek

Hatályos: 2009. július 1-jétől

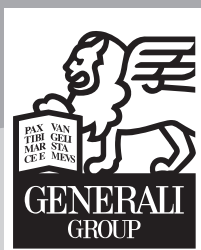

GENERALI
Biztosító

Tartalomjegyzék

A) A Generali-Providencia Biztosító Zrt. ügyféltájékoztatója	1
B) Mely vagyontárgyak biztosítottak?	4
C) Milyen veszélyekre és károkra terjed ki a biztosítás?	8
D) Milyen költségeket vállal át a biztosító?	20
E) Mikor kezdődik, mikor ér véget a biztosítás?	21
F) Mi a biztosítási összeg és az értékkövetés?	23
G) Mi az alubiztosítás és hogyan kerülhető el?	25
H) Hogyan kerül megállapításra a kárkifizetési összeg?	26
I) Milyen módon lehet fizetni a biztosítási díjat?	31
J) Kik a biztosítás szereplői, alanyai? Kinek a részére történik a kárkifizetés?	32
K) Hol és mely vagyontárgyakra érvényes a biztosítás?	33
L) Melyek a biztosítással kapcsolatos kötelezettségek?	34
M) Mit kell tennie a káresemény bekövetkezésekor?	35
N) Melyek az általános kizárások, mentesülések?	38
O) Milyen legyen a lakás védelme?	40
P) Mit tehet a károk megelőzése érdekében?	49
R) Miben nyújt segítséget a jogvédelem-biztosítás?	52
S) Milyen szolgáltatásokat nyújt önnek a Mestervonal-24?	56
T) Záradékok	58
U) Szolgáltatási csomag	hátsó borító

A) A Generali-Providencia Biztosító Zrt. ügyfélértájékoztatója

Köszönjük bizalmát, hogy biztosítási szerződés megkötésére irányuló ajánlatával a Generali-Providencia Biztosító Zrt. társasághoz fordult.

Kérjük, szíveskedjék figyelmesen elolvasni alábbi tájékoztatónkat, amelyben bemutatjuk társaságunk főbb adatait, tájékoztatjuk a fogyasztói bejelentésekkel és panaszokkal foglalkozó szervezeti egységeinkről, felügyeleti szervünk megnevezéséről és székhelyéről, az ügyfélpanaszoknak a Felügyelethez, a Fogyasztóvédelmi Főfelügyelőséghez vagy a békéltető testülethez való előterjesztésének lehetőségéről, a bírói út igénybevételéről valamint megismertetjük az adatvédelem és adatkezelés legfontosabb szabályaival.

Felsoroljuk továbbá azokat a szervezeteket, amelyek részére társaságunk az ügyfelek – biztosítási titkot képező – adatait a biztosítókról és a biztosítási tevékenységről szóló 2003. évi LX. törvény alapján kiadhatja.

Külön kitérünk a biztosítási ajánlat aláírása előtt szükséges leglényegesebb tudnivalókra, közöttük a személyes adatok kezelésére vonatkozó elvi és gyakorlati ismeretekre, amelyek birtokában a szerződéskötési szándékát kifejező jognyilatkozatát megfontoltan teheti meg. Megjelöljük a biztosítási szerződésre vonatkozó adózással kapcsolatos szabályokat.

1. A Generali-Providencia Biztosító Zrt. – korábbi cégneven: Generali-Providencia Biztosító Rt. majd Generali-Providencia Biztosító Zártkörűen Működő Részvénytársaság – a Providencia Osztrák-Magyar Biztosító Rt. és a Generali Budapest Biztosító Rt. egyesülésével jött létre 1999. évi április hó 30. napján.

A társaság az ISVAP által vezetett Biztosítói Csoportok Nyilvántartásába bejegyzett Generali Csoporthoz tartozik.

A társaság alaptőkéje (jegyzett tőkéje): 4 500 000 000 Ft
A társaság székhelye: 1066 Budapest, Teréz krt. 42-44.
Telefon: (36-1) 301-7100
A társaság egyedüli részvényese: Generali PPF Holding B.V.
Cégjegyzékszám: Amszterdami Kereskedelmi Kamara nyilvántartásában 34275688
Székhelye: NL-1077 XX Amsterdam, Strawinskylaan 933.

2. A biztosítási szerződésével kapcsolatos kérdésével, problémájával forduljon bizalommal biztosításközvetítőjéhez, ügyvitelirányítási központjainkhoz, ügyfélszolgálati irodánkhoz, Személybiztosítási Kompetencia Központjainkhoz, illetőleg a Contact Center munkatársaihoz, akik a 06-40-200-250 kék számon készséggel állnak az Ön rendelkezésére.

Információt, és támogató útmutatást talál a www.generali.hu címen is.

Amennyiben munkatársaink segítő közreműködése ellenére sem sikerült felmerült problémáját megnyugtatóan rendezni, a Generali-Providencia Biztosító Zrt. Vezérgazgatóságának Ügyviteli és Ügyfélkapcsolati Osztályánál – 1066 Budapest, Teréz krt. 42-44. – személyesen vagy írásban élhet bejelentéssel.

3. A biztosító felügyeleti szerve Pénzügyi Szervezetek Állami Felügyelete

Székhelye: 1013 Budapest, Krisztina krt. 39.
Levélcím: 1535 Budapest, 114. Pf. 777
Központi telefonszám: 489-9100
Helyi tarifával működő kék szám: 06-40-203-776
Központi Fax: 489-9102

4. A fogyasztói jogokkal, azok érvényesítésével, valamint a fogyasztóvédelem intézményrendszerével kapcsolatos legalapvetőbb szabályokat a fogyasztóvédelemről szóló 1997. évi CLV. törvény tartalmazza.

A fogyasztóvédelem országos hatáskörrel rendelkező, a fővárosi és megyei fogyasztóvédelmi felügyelőségek szakmai irányítását is ellátó központi szerve: Fogyasztóvédelmi Főfelügyelőség

Székhelye: 1088 Budapest, József krt. 6.
Telefon: 459-4800
Fax: 210-4677

A biztosítási szerződés megkötésével és teljesítésével kapcsolatos esetleges fogyasztói jogviták bírósági eljáráson kívüli rendezése érdekében kérelmet terjeszthet elő a lakóhelye, ennek hiányában a tartózkodási helye szerint illetékes békéltető testületnél. A testület eljárása megindításának feltétele, hogy a fogyasztó a biztosító társasággal közvetlenül megkísérelje a panaszügy rendezését.

A permegelőző, konfliktuskezelő, vitarendező eljárások közül – a békéltető testületi eljáráson kívül – a közvetítői eljárást is kezdeményezhet a közvetítői tevékenységről szóló 2002. évi LV. törvény alapján.

A fogyasztó a biztosítási szerződésből eredő igényeit a fentiekben megjelölt alternatív vitarendezési módok mellőzésével bírói úton is érvényesítheti. A bíróság eljárására a Polgári perrendtartásról szóló 1952. évi III. törvény rendelkezései irányadóak.

5. Tájékoztatjuk, hogy a biztosító a feladatai ellátásához az ügyfelei azon biztosítási titkait jogosult kezelni, amelyek a biztosítási szerződéssel, létrejöttével, nyilvántartásával, a szolgáltatással összefüggnek. Az adatkezelés célja csak a biztosítási szerződés megkötéséhez, módosításához, állományban tartásához, a biztosítási szerződésből származó követelések megítéléséhez szükséges vagy a biztosítási törvényben meghatározott egyéb cél lehet.

A biztosító ügyfelének minősül a szerződő, a biztosított, a kedvezményezett, a károsult, a biztosító szolgáltatására jogosult más személy; az adatvédelemre vonatkozó rendelkezések alkalmazásában ügyfél az is, aki a szerződésre ajánlatot tesz.

Biztosítási titoknak minősül minden olyan – államtitoknak nem minősülő – a biztosító, a viszontbiztosító, a biztosításközvetítő, a biztosítási szaktanácsadó rendelkezésére álló adat, amely a biztosító, a viszontbiztosító, a biztosításközvetítő, a biztosítási szaktanácsadó egyes ügyfeleinek (ideértve a károsultat is) személyi körülményeire, vagyoni helyzetére, illetve gazdálkodására vagy a biztosítóval, illetve viszontbiztosítóval kötött szerződéseire vonatkozik.

Biztosítási titkot képeznek az alábbi adatok:

- a biztosító ügyfelének személyi adatai;
 - a biztosított vagyontárgy és annak értéke;
 - a biztosítási összeg;
 - élet-, baleset-, betegség- és felelősségbiztosítási szerződés esetén az egészségi állapottal összefüggő adatok;
 - a kifizetett biztosítási összeg mértéke és a kifizetés ideje;
 - a biztosítási szerződéssel, létrejöttével, nyilvántartásával, a szolgáltatással összefüggő összes lényeges tény és körülmény.
6. A biztosító a személyes adatokat, továbbá az egészségügyi állapottal közvetlenül összefüggő, általa kezelt adatokat a biztosítási jogviszony fennállásának idején, valamint azon időtartam alatt kezelheti, ameddig a biztosítási jogviszonnyal kapcsolatban igény érvényesíthető. A biztosító a létre nem jött biztosítási szerződéssel kapcsolatos személyes adatokat addig kezelheti, ameddig a szerződés létrejöttének megghiúsulásával kapcsolatban igény érvényesíthető. A biztosító köteles törölni minden olyan, ügyfeleivel, volt ügyfeleivel vagy létre nem jött szerződéssel kapcsolatos, az egészségügyi állapottal közvetlenül összefüggő adatot, amelynek kezelése esetében az adatkezelési cél megszűnt vagy amelynek kezeléséhez az érintett hozzájárulása nem áll rendelkezésre, illetve amelynek kezeléséhez nincs törvényi jogalap.
7. A biztosítási titok tekintetében, időbeli korlátozás nélkül – ha a törvény másként nem rendelkezik – titoktartási kötelezettség terheli a Biztosító tulajdonosait, vezetőit, alkalmazottait és mindazokat, akik ahhoz a Biztosítóval kapcsolatos tevékenységük során bármilyen módon hozzájutottak.
- Biztosítási titok csak akkor adható ki harmadik személynek, ha
- a biztosító ügyfele vagy annak törvényes képviselője a kiszolgáltatható adatok körét pontosan megjelölve, erre vonatkozóan írásban felmentést ad,
 - a biztosítókról és a biztosítási tevékenységről szóló 2003. évi LX. törvény alapján a titoktartási kötelezettség nem áll fenn.
8. A biztosítási titok megtartásának kötelezettsége nem áll fenn
- a) a feladatkörében eljáró Felügyelettel,
 - b) a folyamatban lévő büntető eljárás keretében eljáró nyomozó hatósággal és ügyészséggel,
 - c) büntetőügyben, polgári ügyben, valamint a csődeljárás, illetve felszámolási eljárás ügyében eljáró bírósággal, továbbá a végrehajtási ügyben eljáró bírósági végrehajtóval,
 - d) a hagyatéki ügyben eljáró közjegyzővel,
 - e) az adóhatósággal abban az esetben, ha adóügyben, az adóhatóság felhívására a biztosítót törvényben meghatározott körben nyilatkozással kötelezettség, illetve, ha a biztosítási szerződésből eredő kötelezettség alá eső kifizetésről törvényben meghatározott adatszolgáltatási kötelezettség terheli,
 - f) a feladatkörében eljáró nemzetbiztonsági szolgálattal,
 - g) a biztosítóval, biztosításközvetítővel, a szaktanácsadóval, a harmadik országbeli biztosító, független biztosításközvetítő vagy szaktanácsadó magyarországi képviselővel, ezek érdekképviselői szervezeteivel, illetve a biztosítási, biztosításközvetítői, szaktanácsadói tevékenységgel kapcsolatos versenyfelügyeleti feladatkörében eljáró Gazdasági Versenyhivatallal,
 - h) a feladatkörében eljáró gyámhatósággal,
 - i) az egészségügyi hatósággal,
 - j) a külön törvényben meghatározott feltételek megléte esetén a titkosszolgálati eszközök alkalmazására, titkos információgyűjtésre felhatalmazott szervvel,
 - k) a viszontbiztosítóval, valamint közös kockázatvállalás (együttbiztosítás) esetén a kockázatvállaló biztosítókkal,
 - l) a biztosítási törvényben szabályozott adattovábbítások során átadott adatok tekintetében a kötvénynyilvántartást vezető kötvénynyilvántartó szervvel,
 - m) az állomány-átruházás keretében átadásra kerülő biztosítási szerződési állomány tekintetében az átvevő biztosítóval,
 - n) a kárrendezéshez és a megtérítési igény érvényesítéséhez szükséges adatok tekintetében, továbbá ezek egymásközi átadásával kapcsolatban a Kártalanítási Számlát kezelő szervezettel, a Nemzeti Irodával, a levelezővel, az Információs Központtal, a Kártalanítási Szervezettel, kárrendezési megbízottal és a kárképviselővel, illetve a károkozóval, amennyiben az önrendelkezési jogával élve a közúti közlekedési balesetével kapcsolatos kárrendezés kárfelvételi jegyzőkönyvből a balesetben érintett másik jármű javítási adataihoz kíván hozzáférni,
 - o) a kiszervezett tevékenység végzéséhez szükséges adatok tekintetében a kiszervezett tevékenységet végzővel,
 - p) fióktelep esetén – ha a magyar jogszabályok által támasztott követelményeket kielégítő adatkezelés feltételei minden egyes adatra nézve teljesülnek, valamint a harmadik országbeli biztosító székhelye szerinti állam rendelkezik a magyar jogszabályok által támasztott követelményeket kielégítő adatvédelmi jogszabállyal – a harmadik országbeli biztosítóval, biztosításközvetítővel, szaktanácsadóval,
 - q) a feladatkörében eljáró országgyűlési biztossal,
 - r) a kártörténetre vonatkozó adatra és bonus-malus besorolásra nézve a biztosítási törvény (2003. évi LX. törvény) 109/A. § (2) bekezdésében szabályozott esetekben a biztosítóval

szemben, ha az a)–j), n) és r) pontban megjelölt szerv vagy személy írásbeli megkereséssel fordul hozzá, amely tartalmazza az ügyfél nevét vagy a biztosítási szerződés megjelölését, a kért adatok fajtáját, az adatkérés célját és jogalapját, azzal, hogy a k), l), m), p) és q) pontban megjelölt szerv vagy személy kizárólag a kért adatok fajtáját, az adatkérés célját és jogalapját köteles megjelölni. A cél és jogalap igazolásának minősül az adat megismerésére jogosító jogszabályi rendelkezés megjelölése is.

A biztosítási titok megtartásának kötelezettsége nem áll fenn abban az esetben, ha a magyar bűnüldöző szerv, illetőleg a pénzügyi információs egységként működő hatóság – a pénzmosás és a terrorizmus finanszírozása megelőzéséről és megakadályozásáról szóló 2007. évi CXXXVI. törvényben meghatározott feladatkörében eljárva, vagy nemzetközi kötelezettségvállalás alapján külföldi bűnüldöző szerv, illetőleg külföldi Pénzügyi Információs Egység írásbeli megkeresése teljesítése céljából – írásban kér biztosítási titoknak minősülő adatot a biztosítótól, amennyiben a megkeresés tartalmazza a külföldi adatkérő által aláírt titoktartási záradékot.

9. Nem jelenti a biztosítási titok sérelmét
 - az olyan összesített adatok szolgáltatása, amelyekből az egyes ügyfelek személye vagy üzleti adata nem állapítható meg,
 - fióktelep esetében a külföldi székhelyű vállalkozás székhelye (főirodája szerinti felügyeleti hatóság számára a felügyeleti tevékenységhez szükséges adattovábbítás, ha az megfelel a külföldi és a magyar felügyeleti hatóság közötti megállapodásban foglaltaknak,
 - a jogalkotás megalapozása és a hatásvizsgálatok elvégzése céljából a Pénzügyminisztérium részére személyes adatnak nem minősülő adatok átadása,
 - az összevont alapú felügyeletre és a kiegészítő felügyeletre vonatkozó törvényi rendelkezések teljesítése érdekében történő adatátadás.
10. Tagállami biztosítóhoz vagy tagállami adatfeldolgozó szervezethez (tagállami adatkezelő) történő adattovábbítást úgy kell tekinteni, mintha a Magyar Köztársaság területén belüli adattovábbításra került volna sor.
11. Társaságunk köteles az érintett ügyfél kérésére tájékoztatást adni a Biztosító által vezetett nyilvántartásokban tárolt saját adatairól, az adatkezelés céljáról, jogalapjáról, időtartamáról, az adatfeldolgozó nevééről, címéről, székhelyéről és az adatkezeléssel összefüggő tevékenységéről, továbbá arról, hogy kik és milyen célból kapják vagy kapták meg az adatokat. Törvény az adattovábbításról való tájékoztatást kizárhatja. Társaságunk az érintett ügyfél által kezdeményezett adathelyesbítéseket a nyilvántartásaiban átvezetni köteles.
Az elhunyt személlyel kapcsolatba hozható adatok tekintetében az érintett jogait az elhunyt örököse, illetve a biztosítási szerződésben nevesített jogosult is gyakorolhatja.
12. Felhívjuk szíves figyelmét, hogy a személyi jövedelemadóról szóló 1995. évi CXVII. törvény a biztosítási szerződésekre vonatkozó adózással kapcsolatos fontos szabályokat tartalmaz. E törvény és a hozzá kapcsolódó egyéb jogszabályok tartalmazzák a biztosítási díjra, a biztosító szolgáltatására, illetőleg a biztosítással kapcsolatos adókedvezményekre vonatkozó rendelkezéseket.
13. A biztosítási ajánlat aláírása előtt kérjük, szíveskedjék figyelembe venni a következőket:
 - A megkötendő biztosítási szerződésre, a szerződő felek jogaira és kötelezettségeire a biztosítási szerződési feltételek és záradékok előírásai az irányadók,
 - Kérjük, szíveskedjék ezeket gondosan áttanulmányozni, és ajánlatát csak ezt követően aláírni,
 - A jognyilatkozatok csak írásban érvényesek. A szerződő (biztosított) nyilatkozata csak akkor hatályos, ha az a biztosító valamely szervezeti egységének a tudomására jut.
14. A biztosítási szerződésre, amennyiben a felek másként nem állapodnak meg, vagy jogszabály eltérően nem rendelkezik, a magyar jog szabályai az irányadók.

A sikeres együttműködés reményében:



Dr. Pálvölgyi Máttyás
elnök-vezérigazgató

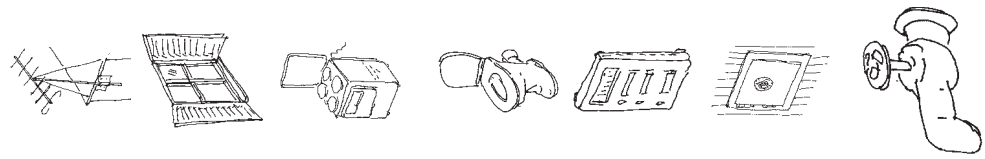

Hegedűs Anna
ügyvezető igazgató

B) Mely vagyontárgyak biztosítottak?

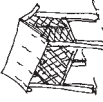
Az alább felsorolt vagyoncsoportok közül azok és olyan mértékben vannak biztosítva, amelyeket és amilyen biztosítási összegig ön a biztosítási ajánlaton megjelöl.

Biztosított vagyoncsoportok	Biztosított vagyontárgyak felsorolása	Nem biztosított, a biztosításból kizárt vagyontárgyak	Megjegyzés
<p>Lakóépület/lakás</p> 	<p>Épületnek minősülnek az épület feladatának ellátásához szükséges részei. Ide tartoznak az alábbiak:</p> <ul style="list-style-type: none"> • az épülethez szilárdan rögzített és hozzáépített elemek, berendezések (szilárdan beépített válaszfalak és térelválasztók, a rögzített padló-, fal-, födém- és szegélyburkolatok, álmennyezetek, galériák, redőny, reluxa, elektromos mozgató berendezéseikkel együtt, kültéri antenna-berendezések, villámhárító, lépcsők és létrák, külső használatúak is); • beépített szekrények rendeltetésüktől függetlenül, (pl.: konyhaszekrény, előszoba szekrény, stb.); • épületbe szerkezetileg beépített üvegezők; • az épület villanszerelése a hozzá tartozó mérőműszerekkel, klímaberendezések, villanytűzhely, villanybojler, átfolyó üzemű elektromos vízmelegítők; • az épület gázszerelése a hozzájuk tartozó mérőműszerekkel, gáz-tűzhelyek, gázkazánok, gázbojlerok és gázkonvektorok; • az épület vízellátását és szennyvíz- és csapadékvíz elvezetését, valamint a fűtést szolgáló berendezések, a beépített klímaberendezések, a hozzájuk tartozó mérőműszerekkel, szerelvényel, szivattyúkkal, szűrőberendezésekkel és tartozékokkal, egészségügyi berendezések, a WC, fürdő- és mosdóberendezések; • felvonók; • kaputelefon; • személtledobó berendezések; • védelmi berendezések, rács, riasztó, falba épített értéktároló; • építmények (kerítés, kapuk, támfal, derítő, gépkocsi bejáró, járdá, úszómedence a fedése nélkül); • építés, átépítés alatt álló épületek esetén a be nem épített építőanyagok, szerelvények, tartozékok. 	<p>Bérbe vett vagy bérbe adott, valamint nem állandóan lakott és/vagy nem lakóterületen fekvő épület/lakás csak abban az esetben biztosított, ha a biztosítási ajánlaton ezt a tényt rögzítették.</p> <p>A biztosítás csak rendeltetéseszerűen használatba vett épületekre terjed ki. Építés, bővítés, átépítés alatt álló épületek, épületrészek csak a HB 58/A. záradék alkalmazásával biztosítottak.</p> <p>Nem épületnek, hanem ingóságnak minősülnek az egyéb elektromos fogyasztó berendezések, készülékek és világítótestek az egyéb gázfogyasztó készülékek.</p>	<p>Épület az olyan szerkezetileg önálló építmény, amely a környező külső tértől épületszerkezetekkel részben vagy egészben elválasztott teret alkot és ezzel az állandó vagy az időszakos tartózkodás, illetve használat feltételeit biztosítja. Saját használatban van az épület/lakás, ha abban a tulajdonos és/vagy annak közeli hozzátartozója, illetve a házszónélvező lakik. Bérbe vett, illetve bérbe adott az épület/lakás, ha abban nem a tulajdonos és/vagy annak közeli hozzátartozója, illetve nem a házszónélvező lakik.</p> <p>Közeli hozzátartozó: házastárs, az egyeneságbeli rokon, az örökbefogadott, a mostoha- és nevelt gyermek, az örökbefogadó-, a mostoha- és a nevelőszülő, valamint a testvér; az élettárs, az egyeneságbeli rokon házastársa, a jegyes, a házastárs egyeneságbeli rokona és testvére, valamint a testvér házastársa.</p> <p>Nem állandóan lakott épületnek minősül az az épület (lakás, családi ház, nyaraló),</p>

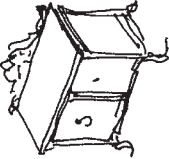
Biztosított vagyoncsoportok	Biztosított vagyontárgyak felsorolása	Nem biztosított, a biztosításból kizárt vagyontárgyak	Megjegyzés
<p>Melléképület/nem lakáscélú helyiség</p> 	<p>Melléképületnek nevezzük a lakóépülettől különálló nem lakáscélú épületeket (garázs, szerszámos kamra, ól, terménytároló, stb).</p> <p>Nem lakáscélú helyiség a többlakásos lakóépületben található saját tulajdonú pincehelyiség, tároló, garázs, a lakóházhoz hozzáépített vagy az alagsorában lévő nem lakáscélú helyiség (garázs, nyáríkonyha, szerszámos kamra).</p>		<p>amelyben nem laknak életvitelszerűen, állandó jelleggel. Lakóterületnek minősül az Országos Településrendezési és Építési Követelmények (OTÉK) besorolása szerinti lakó- vagy vegyes terület. Nem minősül lakóterületnek az OTÉK besorolása alapján lakó- vagy vegyes területen kívüli összes terület (üdülőterület, mezőgazdasági terület, stb.)</p>
<p>Általános háztartási ingóság</p> 	<p>Ami egy háztartásban általában előfordul, mint pl.:</p> <ul style="list-style-type: none"> berendezési tárgyak: bútorok, szőnyegek, függönyök, világítótestek; híradástechnikai készülékek 250 eFt egyedi érték alatt; ruházat; hobby eszközök: sportfelszerelés, kerékpár; növénykultúrák, állatállomány, betárolt termény, takarmány, ezen vagyoncsoport biztosítási összegének 10%-áig minden egyéb ingóság, ami nem minősül épületnek, kiemelt értékű ingóságnak, ékszernek, vállalkozói tulajdonnak. 	<p>Nem biztosítottak:</p> <ul style="list-style-type: none"> a légi-, vízi- és motoros járművek, lakókocsik, utánfutók; okmányok (kivéve személyi okmányok), kéziratok, tervek és dokumentációk, adathordozókon tárolt információk; a biztosított helyiségeken kívüli, a szabadban, illetve nem lezárt helyiségben (pl. erkély, külső folyosó, kert stb.) tárolt ingóságok; hobby állatok, ló, nem saját fogyasztásra tartott haszonállatok; nyaralóban, nem állandóan lakott épületben, melléképületben, nem lakás célú helyiségben tárolt kiemelt értékű ingóságok, ékszerek, drágakövek, készpénz, értékpapír. 	<p>Általános háztartási ingóság: mindazon vagyontárgyak összessége, melyek egy háztartásban általában előfordulnak, a biztosítottak személyes használatára, fogyasztására szolgálnak.</p>



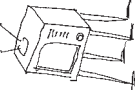
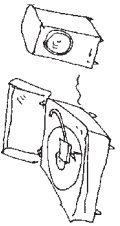

Biztosított vagyonsoportok	Biztosított vagyontárgyak felsorolása	Nem biztosított, a biztosításból kizárt vagyontárgyak	Megjegyzés
<p>Kiemelt értékű ingóság</p> 	<p>Képzőművészeti és iparművészeti tárgyak, gyűjtemények:</p> <ul style="list-style-type: none"> • festmény (olaj, pastel, akvarell, vegyestechnika stb.); • eredeti és számozott sokszorosított grafika, metszet, stb.; • szobor, plakett, érem (jelzett kis széria); • zsúrizett művészfotó; • márkajellel ellátott, kézzel festett porcelán; • régiségnek számító népművészeti és jelzett kerámia; • festett, csiszolt és fújt üveg, ólomkristály; • ezüstből készült használati- és dísz tárgy; • fém-ötvsz munkák; • bútor (stíl, régiség, egyedi, stb.); • kézi csomózású vagy szövött szőnyeg; • dísz órák; • könyvritkaság; • faragott tárgyak; • egyéb alapananyagú dísz tárgy; • gyűjtemény (bélyeg, numizmatika, stb.) <p>Egyéb kiemelt értékű ingóságok:</p> <ul style="list-style-type: none"> • 250.000 Ft egyedi értéket meghaladó valódi szőrme; • 250.000 Ft értéket meghaladó híradástechnikai, szórakoztató elektronikai, optikai készülékek, hangszerek (pl.: televízió, videolejátszó, kamera, hifi, számítógép konfiguráció); • 250.000 Ft egyedi érték feletti óra; • nemesfém óra; • engedélyhez kötött vadász- és önvédelmi fegyverek. 		<p>Képzőművészeti és iparművészeti tárgyak: minden olyan ingóság, amely nem gyári sokszorosítással készül, a példányszáma korlátozott és színvonalát tekintve műalkotásnak nevezhető.</p> <p>A kiemelt értékek biztosításával kapcsolatos kötelezettségekről kérjük olvassa el az L) fejezetben leírtakat is!</p>
<p>Ékszerek, drágakövek</p> 	<ul style="list-style-type: none"> • fémjellel ellátott, nemesfémű gépi vagy kézi megmunkálással készült ékszer; • foglalt és foglalatlan csiszolt drágakövek; • tenyészített és valódi gyöngy. 		<p>Az ékszerek biztosításával kapcsolatos kötelezettségekről kérjük olvassa el az L) fejezetben leírtakat is!</p> <p>Amennyiben ékszereket értéktárolóban helyez el, kérjük a HB 02. záradékban leírtaikat vegye figyelembe!</p>
<p>Készpénz, értékpapír</p> 	<ul style="list-style-type: none"> • belföldi fizetőeszköz, valamint Magyar Nemzeti Bank által jegyzett valuta; • értékpapírok, betétkönyvek. 		

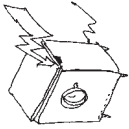

Biztosított vagyonszoportok	Biztosított vagyontárgyak felsorolása	Nem biztosított, a biztosításból kizárt vagyontárgyak	Megjegyzés
Vállalkozói tulajdonban lévő vagyontárgyak 	<p>Annak a biztosítási ajánlatban biztosítottként megjelölt vállalkozásnak a tulajdonában lévő vagyontárgyak, amelynek ön vagy önnel együtt élő családtagja tulajdonosa, alkalmazottja.</p> <p>A vállalkozói vagyontárgyak csak abban az esetben biztosítottak, ha a lakóépület/lakás állandóan lakott.</p>	<p>Vállalkozói tulajdonban lévő vagyontárgyak közül nem biztosítottak:</p> <ul style="list-style-type: none"> • ékszernek minősülő vagyontárgyak, • készpénz, értékpapír. 	
Idegen vagyontárgyak 	<p>Bérelt, kölcsönvett, vendégek vagyontárgyaira kiterjed a biztosítási fedezet 50 eFt értékhatárig.</p>	<p>Nem biztosítottak a bérliók, albérlők, fizetővendégek vagyontárgyai.</p>	

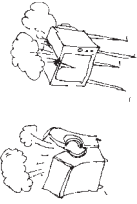

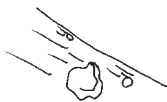

C) Milyen veszélyekre és károokra terjed ki a biztosítás?

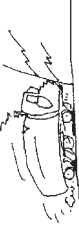

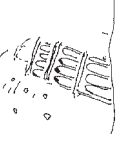
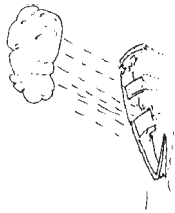
Az alább felsorolt veszélyek közül a biztosítási ajánlaton megjelölt fedezettípus (tartalma az U) fejezetben található) szerinti biztosítási veszélyekkel kapcsolatban felmerült károokra terjed ki a kockázatviselés, ha bekövetkezésük az ön szempontjából véletlen, váratlan és előre nem látható. Biztosítási eseménynek a biztosított vagyontárgyak megrongálódása, értécsökkenése, megsemmisülése, eltulajdonítása minősül, ha a bekövetkezésük valamely biztosított veszélynemmel közvetlen okozati összefüggésben áll és a káresemény a szerződés hatálya alatt következett be. Biztosított követelményi kárnak minősül, ha a biztosított vagyontárgyak megrongálódása, értécsökkenése, megsemmisülése valamely biztosított veszélynemmel ok-okozati összefüggésben van és amelynek elhárítása öntől ésszerű határidőn belül nem volt elvárható. A kockázatviselésből kizárt eseményeket, a biztosító mentesüléseit az N) fejezet tartalmazza.



Biztosított veszélyek	Biztosított veszélyek leírása	Nem biztosított veszélyek, kizárások	Megjegyzés
<p>Tűz</p> 	<p>Tűznek minősül az öntápláló lánggal való égés, amely nem rendeltetészerű tűztérben keletkezik vagy ott keletkezik, de azt elhagyja és saját erőből továbbterjedni képes.</p> <p>Biztosítási esemény például az is, ha az elektromos készülékekben létrejövő túlfeszültség miatt keletkező és továbbterjedő tűz más vagyontárgyakat károsít.</p>	<ul style="list-style-type: none"> • ha a vagyontárgy olyan tűz következtében károsodik, amely onnerejéből nem képes tovaterjedni (pl. cigarettaparázs, izzó szendereg vagy világító-, fűtőtest közlében elhelyezett vagyontárgy perzselődése) • tűz, füst vagy hó hatásának van kitéve (pl. vasalás, szárítás, sütés, főzés közben szín- és alakváltozás következik be); • öngyulladás következik be; • tűzkár nélküli füst- és koromszennyeződés (kivéve Prémium csomag esetén, lásd megjegyzéseket) • kéményrepedés és ebből következő füst- és korom szennyeződés. 	<p>Tűz, robbanás kockázatok esetén a biztosítás nem vonatkozik arra az esetre, ha a biztosított helyiségekben „A” vagy „B” tűzveszélyességi osztályba tartozó tűz- vagy robbanásveszélyes anyagot háztartási célú alkalmazást meghaladó mennyiségben tárolnak.</p> <p>Megtéríti a biztosító Prémium csomag esetén azokat tűzkár nélküli füst-és koromszennyezés miatti károkat, amelyek hirtelen, előre nem látható módon keletkeztek. A kártérítés felső határa 50.000 Ft káreseményenként.</p>
<p>Villámcsapás</p> 	<p>Villámcsapás az a kár, amely:</p> <ul style="list-style-type: none"> • a biztosított vagyontárgyba közvetlenül becsapódó villám vagy gömbvillám pusztító ereje vagy hőhatása következtében keletkezik, valamint • a biztosított elektromos gépekben, készülékekben és berendezésekben a villámcsapás miatti túlfeszültség vagy indukció által keletkezik. 		



Biztosított veszélyek	Biztosított veszélyek leírása	Nem biztosított veszélyek, kizárások	Megjegyzés
Robbanás 	<p>Robbanáskárnak valamely gázok, porok vagy gőzök terjeszkedési törekvésén alapuló, hirtelen lezajló erő-megnyilvánulási folyamata által okozott roncsolási kár tekinthető. Valamely tartály (kazán, csővezeték stb.) robbanásáról csak akkor beszélhetünk, ha annak falában olyan méretű folytonossági hiány keletkezik, hogy a tartályon belüli és kívüli nyomáskülönbség hirtelen kiegyenlítődésére kerül sor.</p>	<p>A biztosító nem téríti:</p> <ul style="list-style-type: none"> • a tartály/készülék cseréjének, illetve helyreállításának költségeit, ha a robbanás a tartály/készülék műszaki hibájára vagy karbantartási hiányosságára vezethető vissza; • a repülőgépek hangrobbanása; • a környezetnél alacsonyabb nyomású zárt tartály (pl.: televízió képcső) összeroppanása miatt bekövetkező károkat. 	
Vihar 	<p>Viharkár az</p> <ul style="list-style-type: none"> • amelyet a legalább 15 m/s sebességű szél nyomó- és/ vagy szívóhatása a biztosított vagyontárgyakban okoz • ideértve a vihar által megbontott tetőn történő egyidejű beázás miatti károkat. 	<p>A biztosító nem téríti meg a helyiségben belüli légáramlás (huzat) miatt keletkezett károkat.</p>	<p>Prémium csomag esetén a biztosító megtéríti a vihar és jégverés után szükséges kerti veszélytelenítés (megrongálódott növények, növényi részek eltávolítása) költségeit 50.000 Ft összeghatárig.</p> <p>Lábon álló termények természetesességére kifizethető kárösszeg maximum 50 eft/év.</p>
Jégverés 	<ul style="list-style-type: none"> • Jégszemek formájában lehulló csapadék által a biztosított vagyontárgyakban okozott törés, roncsolás, sérülés, valamint • a jégverés által megbontott tetőn történő egyidejű beázás. 		
Hónymás 	<ul style="list-style-type: none"> • Nagy mennyiségben felgyülemelő hó és jég statikus nyomása által és az olvadáskor lecsúszó hótömeg által a biztosított épületben, építményben okozott kár. • Megtéríti a biztosító azokat a károkat is, amelyeket a biztosított épületekbe a hónymás által megrongált tetőn keresztül a biztosítási eseménnyel egyidejűleg beömlő csapadék a biztosított vagyontárgyakban okoz. 		
Szíkiaomlás, kőomlás, földcsuszamlás 	<p>Azok a károk, amelyeket a lehulló (elmozduló) szikladarabok, kőzetdarabok, illetve földtömeg a biztosított vagyontárgyakban okoznak.</p>	<p>Nem téríti meg a biztosító:</p> <ul style="list-style-type: none"> • tudatos emberi tevékenység következményeként (ásványi anyagok feltárása, alagútépítés stb.) fellépő károkat; • az épületek, építmények alatti feltöltések üledéke, illetve az alápokok alatti talajsüllyedés miatt keletkezett károkat; • azt a kárt, amely azért következik be, mert a védelműl szolgáló 	

Biztosított veszélyek	Biztosított veszélyek leírása	Nem biztosított veszélyek, kizárások	Megjegyzés
<p>Szklaomlás, kőomlás, földcsuszamlás (folytatás)</p>		<p>támfal tervezési vagy kivitelezési hiba miatt nem megfelelő vagy a támfal karbantartásában mulasztás történt, illetve nem létesítettek támfalat, pedig a terep statikai viszonyai szükségessé tették volna.</p>	
<p>Ismeretlen építmény és üreg beomlása</p> 	<p>Azok a károk, amelyeket a természetes egyensúlyi állapot – külső erőhatás miatti – megszűnése következtében egy ismeretlen üreg hirtelen bekövetkező beomlása a biztosított vagyontárgyakban okoz.</p>		<p>Ismeretlen üreg az, amely az építési engedélyben nem szerepel vagy a hatóságok által nincs feltárva.</p>
<p>Ismeretlen jármű ütközése</p> 	<p>Az a kár, amelyet az ismeretlen jármű, illetve annak rakománya a biztosított vagyontárggyal való ütközéssel okoz.</p>		<p>Nem minősül ismeretlen járműnek, amely az ön tudomásával és beleegyezésével közelíti meg a biztosított épületet/építményt.</p>
<p>Légi jármű ütközése</p> 	<p>Személyzet által irányított légi jármű egészének, részeinek vagy rakományának ütközése vagy lezuhanása, ide értve ezen események miatti oltás, mentés, bontás vagy kiürítés során keletkezett károkat is.</p>		
<p>Idegen tárgyak rádőlése</p> 	<p>Megtéríti a biztosító azt a kárt, amelyet a jelen szerződésben nem biztosított, a kockázatviselés helyén kívül található idegen tárgy rádőlésével okoz a kockázatviselés helyén a biztosított vagyontárgyakban.</p>		
<p>Felhőszakadás</p> 	<p>Azok a károk, amelyeket a felhőszakadásból eredő, talajszinten áramló nagy mennyiségű víz rombolással, elöntéssel – ide értve az elvezető rendszerek elégtelenné válása miatti elöntést is – a biztosított vagyontárgyakban okoz.</p>	<p>A biztosító nem téríti meg:</p> <ul style="list-style-type: none"> • az elöntés nélküli átmedvesedés vagy felázás miatt keletkező károkat; • a felhőszakadás miatti belvív, talajvíz által okozott károkat. 	<p>A felhőszakadás akkor minősül biztosítási eseménynek, ha az Országos Meteorológiai Szolgálat (OMSZ) által kiállított igazolás szerint a kockázatviselési helyen lehullott csapadék 20 perc alatt mért mennyiségéből számított átlagos intenzitás mértéke a 0,5 mm/perc értéket elérte, illetve meghaladta, vagy 24 óra alatt a 30 mm-t elérte, illetve meghaladta.</p>

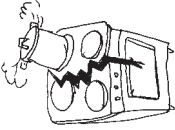
Biztosított veszélyek	Biztosított veszélyek leírása	Nem biztosított veszélyek, kizárások	Megjegyzés
Árvíz 	<p>Az állandó vagy időszakos jellegű természetes vagy mesterséges vízfolyások, tavak, víztározók olyan kiáradása,</p> <ul style="list-style-type: none"> • amikor a víz árvíz ellen védett területet önt el, • továbbá az árvízvédelmi töltések mentett oldalán a magas vízállás következtében fellépő buzgárok és fakadóvizek vízhatása. <p>Hullámtér: a folyók partjei és az árvízvédelmi töltések közötti terület. Nem mentett árterület: az árterületnek az a része, amely a folyómeder és a vele párhuzamosan épített közút, vasúti töltés vagy magas part, illetve települések belterületének határa között fekszik.</p> <p>Az a kár, amelyet a kockázatviselés helyén az MSK-64 skála ötös fokozatát elérő földrengés okoz.</p>	<p>Nem téríti meg a biztosító azokat a károkat, amelyek:</p> <ul style="list-style-type: none"> • bevíz és talajvíz által keletkeztek; • előntés nélküli átmedvesedés vagy felázás miatt keletkeztek; • a hullámtérben vagy a nem mentett árterületeken lévő biztosított vagyontárgyakban keletkeztek. 	
Földrengés 	<p>Az a kár, amelyeket az épület külső határoló falába beépített vagy azon belüli lévő, valamint a biztosított telken a talajszint alatt elhelyezkedő használati, csapadék, szennyvíz vezetékek, a csatlakozó melegvíz-szolgáltató és központi fűtés rendszerek, klímaberendezések, valamint az ezekhez csatlakozó tartozékok, szerelvények és készülékek meghibásodása, törése, repedése, kilyukadása, dugulása, tömítési hibái miatt kiáramló folyadék vagy gőz, valamint a nyitva hagyott víz-csapból, akváriumból kiáramló víz a biztosított vagyontárgyakban okoz.</p>		
Vezetékes vízkár 	<p>Az épület külső határoló falába beépített vagy azon belüli lévő, valamint a biztosított telken a talajszint alatt elhelyezkedő használati, csapadék, szennyvíz vezetékek, a csatlakozó melegvíz-szolgáltató és központi fűtés rendszerek, klímaberendezések, valamint az ezekhez csatlakozó tartozékok, szerelvények és készülékek meghibásodása, törése, repedése, kilyukadása, dugulása, tömítési hibái miatt kiáramló folyadék vagy gőz, valamint a nyitva hagyott víz-csapból, akváriumból kiáramló víz a biztosított vagyontárgyakban okoz.</p> <p>A biztosító megtéríti a biztosítottat terhelő alábbi költségeket, amennyiben a biztosított vagyontárgy károsodott:</p> <ul style="list-style-type: none"> • a biztosított csövek kárhelyének felkutatására fordított költségeket, • a kárelhárításra, legfeljebb 6 m csőhossznak megfelelő helyreállításra fordított költségeket, • törés, repedés, dugulás esetén legfeljebb 6 m új cső és annak behúzási költségeit, • fagy miatti csőtörés esetén a vízcsövek felolvasztási költségeit és legfeljebb 6 m csőhosszig helyreállítási költségeit. 	<p>A biztosító nem téríti meg:</p> <ul style="list-style-type: none"> • a fakorhadási, gombásodási, penészesedési, talajvíz, árvíz vagy más időjárási hatásokból keletkező víz vagy az ezek miatti összegyűlt víz által okozott károkat; • a kiömlő folyadék értékét (kivéve Prémium csomag, lásd megjegyzés); • a biztosított vezetékekhez csatlakozó tartozékok, szerelvények és készülékek (pl.: csaptelepek, vízmérők, víztartályok, kazánok, fűtőtestek, bojlerrek, háztartási gépek) javításának, pótlásának költségeit még akkor sem, ha azok a feltárás vagy a helyreállítás során keletkeztek. 	<p>Prémium csomag esetén a biztosító megtéríti a csőtörés miatti vezetékes víz értékét 50.000 Ft összeghatárig.</p>
Betöréses lopás 	<p>Biztosítási eseménynek az minősül, ha a tettes a biztosított vagyontárgyat úgy tulajdonítja el, hogy a biztosított és lezárt helyiségekbe:</p> <ol style="list-style-type: none"> erőszakos módon (nyílászárók be- vagy feltörésével, fal, födém vagy tető kibontásával, illetve ezekhez hasonló módon) betört, behatolt; álkulccsal, zárák felnyitására alkalmas idegen eszköz használatával jutott be; Amennyiben a behatolás tényét szemrevételezéssel nem 		<p>A vagyontárgyak biztosítását betöréses lopás, rablás, vandalizmus kockázatok esetén a biztosító az O) fejezetben szabályozott védelmi előírások mellett vállalja. A biztosító a károk megfizetését a káresemény bekövetkezésekor megjelölt,</p>

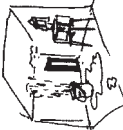

Biztosított veszélyek	Biztosított veszélyek leírása	Nem biztosított veszélyek, kizárások	Megjegyzés
Betöréses lopás (folytatás)	<p>lehet egyértelműen megállapítani, az idegen eszköz használatát független igazságügyi zárszakértőnek kell igazolni.</p> <p>c) eredeti kulccsal vagy másolt kulccsal jutott be úgy, hogy a kulcsokhoz az a)-b) pontokban meghatározott módon, azaz egy biztosított és lezárt helyiségbe történő betöréses lopás vagy rablás útján jutott.</p> <p>Biztosítási esemény a járószinttől számított legalább 3 m alsó párnáymagassággal rendelkező nyitva hagyott ablakon keresztül történő behatolás is, amennyiben a lakásban otthon tartózkodnak.</p> <p>Az értéktárolókban (bútorszéfben, pánccs szekrényben, fali széfben, egyéb a biztosító által elfogadott tárolókban) lévő vagyontárgyak biztosítása esetében a betöréses lopás biztosítási esemény akkor valósul meg, ha a tárolót tartalmazó helyiségbe a tettes az a)-c) pontokban foglalt módon jutott be és a szabályosan lezárt és rögzített tárolót:</p> <ul style="list-style-type: none"> • a biztosítási helyről eltulajdonította; • feltörte, illetve álkulccsal vagy más – nem a nyitás célját szolgáló – eszköz, szerszám segítségével nyitotta ki; • betöréses lopás vagy rablás útján megszerzett kulccsal nyitotta fel, ha a kulcs(ok)at az értéktároló helyétől különálló, lezárt és állandóan lakott helyiségben vagy épületben tartották, vagy azokat az őrzésre jogosult személytől rabolták el; • és a biztosított vagyontárgy a fentiek következtében tűnt el. 		<p>a kárrendezés során rögzített tényleges betörésvédelmi szintnek megfelelő, az O) fejezetben meghatározott és rögzített limitekig vállalja. Helyiségnek az épület vagy melléképület minden oldalról szilárd anyagú szerkezetekkel körülvett önálló légtérű, meghatározott rendeltetésű részét tekintjük.</p> <p>Lezárt helyiség az a helyiség, amely az O) fejezetben található valamelyik védelmi szint előírásait teljesíti.</p> <p>Betöréses lopásnak minősül az is, ha az ingóságot lakásváltoztatás, költözés során a lezárt bútorszállító kocsiból – annak feltörése után – lopták el.</p>
Rablás 	<p>Rablásnak az minősül, ha az elkövető a biztosított vagyontárgyakat jogtalanul úgy szerzi meg, hogy e célból ön vagy az épületben jogosan tartózkodó(k) ellen erőszakot, élet vagy testi épség ellen irányuló közvetlen fenyegetést alkalmaz, illetve őket öntudatlan vagy védekezésre képtelen állapotba helyezi.</p>		<p>Amennyiben a rablás a kockázatviselés helyén kívül történik a biztosító kockázatviselése Magyarországon területére terjed ki legfeljebb 200.000 Ft-ig.</p>
Vandalizmus 	<p>Azok a rongálási károk, melyeket a tettes(ek) a kockázatviselés helyén betöréses lopás vagy annak kísérlete során okoz(nak) a biztosított vagyontárgyakban és az ingatlanban.</p>	<p>A biztosító nem téríti meg a betöréses lopás vagy annak kísérlete nélküli rongálási károkat.</p>	
Üveg törés 	<p>Biztosítási eseménynek minősül a biztosított üvegekben keletkezett törés- vagy repedéskár.</p>	<p>A biztosító nem téríti meg:</p> <ul style="list-style-type: none"> • az üveg felületén vagy annak díszítésében (ideértve a fényvédő bevonatokat és fóliákat is) karcokkal, kipattogzással (kagylótöréssel) keletkezett károkat; • a biztosított üveg keretében (foglalatában) keletkezett károkat; 	

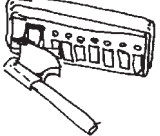
Biztosított veszélyek	Biztosított veszélyek leírása	Nem biztosított veszélyek, kizárások	Megjegyzés
<p>Bővített üvegtörés</p> 	<p>Az épületüveg általánosan keretében a biztosító kockázatviselése kiterjed:</p> <ul style="list-style-type: none"> • az épületbe szerkezetileg beépített ajtók és ablakok, valamint az erkély, loggia és lépcsőház 10 mm-nél nem vastagabb üvegeire, hőszigetelő síkűvegére, drót-, illetve katedrálüvegeire (kivéve üvegtők) max. 3 m²/tábla méretig, továbbá • azon akadályok (védőrácok, belső zárok és hasonló, a nyílászáróra szerelt tárgyak) le- és visszaszerelési költségeire, amelyek az üveg-pótlást lehetővé teszik. 	<ul style="list-style-type: none"> • a biztosítás megkötésekor már történt, repedt vagy toldott üvegekben keletkezett további károkat; • taposóüvegekben, üveg dísztárgyakban, csillárok üvegezésében, neonokban és egyéb fényforrásokban keletkezett károkat; • az épület átépítése miatt vagy idején keletkezett kárt, beleértve a biztosított üveg áthelyezését, változtatását során keletkező károkat, amennyiben a biztosítási szerződés a HB58/A záradékot nem tartalmazza 	
<p>Különleges üvegek biztosítása</p> 	<p>Kiterjed a biztosítási fedezet az U fejezetben megjelölt összességétől a fent megnevezett üvegeken kívül</p> <ul style="list-style-type: none"> • maximum 6 m²/tábla méretű üvegek, • a bútorüvegezés (kivéve zuhanykabinok), tükör (kivéve velencei tükör), • akváriumüveg • üveg kerámia főzőlap töréskárára és • nyílászáró üvegfelületére ragasztott biztonsági-, hő- és fényvédő fólia üvegtörés és repedés miatti pótlási költségeire. <p>A biztosító kockázatviselése csak külön díj fizetése esetén terjed ki az alábbiakra:</p> <ul style="list-style-type: none"> • 3 m² táblaméret és/vagy 10 mm üvegvastagság feletti üvegek; • üvegtetők, növényházak, télikertek, akváriumok, terráriumok üvegezés, verandaüvegezés; • üveg építőelemek (pl. üvegtégla, üveg tetőcserép, copolit üvegek); • különleges kivitelezésű üvegek(pl. tükrök, biztonsági, plexi- és akril, savval marított, mintázott homokfúvott üvegek, díszített és díszüvegezés, üvegkerámia főzőlapok és tükörsempék); • biztonsági-, hő- és fényvédő fólia; • zuhanykabinok üvegezése; • napkollektor. 		<p>Prémium csomag esetén külön díj fizetése nélkül kiterjed a biztosítás az U fejezetben megjelölt összességéig a különleges üvegek töréskárára.</p>
<p>Beázás</p> 	<p>A biztosító megérti a biztosított helyiség(ek)en belüli épületrészekben a lápos- és magasztó-szerkezet, a függőleges falszerkezet panelházagazag- inak, valamint a nyílászárók szigetelési problémáiból eredő egyszerű csapadék beázás okozta károkat. Ha a kár a tetőszerkezet, oldalszigetelés vagy tetőhéjalás ismétlődő hibájából ugyanazon helyen követ-</p>	<p>Nem képezi a biztosítás tárgyát különösen a beázást előidéző ok megszüntetése (pl.: tetőjavítás, szigetelés) során felmerült költségek megtérítése.</p>	<p>A biztosítási fedezet kiterjed az épületbiztosítási rész nem tartalmazó szerződések esetében a beázás által károsított épületrészekre is.</p>

Biztosított veszélyek	Biztosított veszélyek leírása	Nem biztosított veszélyek, kizárások	Megjegyzés
Beázás (folytatás)	<p>kezett be, a biztosító kizárólag abban az esetben téríti meg a keletkezett kárt, ha az előzménykárt okozó hibát szakember javította ki, és az újabb meghibásodás a javítás igazolt időpontját követő egy éven túl történt.</p>	<p>Építés, felújítás alatt álló épületek ideiglenes fedésének elégtelensége miatt keletkezett károk nincsenek biztosítva.</p>	<p>Prémium csomag esetén a biztosító megtéríti a kockázatviselés helyére kívülről érkező (talajvíz, belvíz, árvíz kizárva) víz okozta károkat az U fejezetben megjelölt összeghatárig.</p>
Fagyasztott élelmiszerek megromlása 	<p>Megtérülnek azok a károk, amelyek a fagyasztószekrényben, mélyhűtőládában 0 °C hőmérséklet alatt tárolt élelmiszerek áramkimaradás következtében való megromlása miatt keletkeznek legfeljebb az U fejezetben megjelölt összeghatárig.</p>	<p>A biztosítás nem vonatkozik arra az esetre, ha az élelmiszerek megromlása a készülék műszaki hibájából vagy gondatlan használatából ered.</p>	
Bankkártya elvesztése 	<p>Kiterjed a biztosítási fedezet Magyarország területén felügyeleti hatóság engedélyével működő banknál vezetett, az ön saját lakossági forint vagy deviza számlájához tartozó bankkártya (VISA, EDC, ATM, stb.), hitelkártya területi hatály korlátozás nélküli elvesztése vagy eltulajdonítása miatti</p> <ul style="list-style-type: none"> • letiltási és • újrabeszerzési igazolt költségeire legfeljebb az U fejezetben megjelölt összeghatárig. 	<p>A biztosítás nem fedezi az elvesztett vagy eltulajdonított kártyával való pénzfelvételek vagy vásárlás miatt előálló veszteséget.</p>	
Zárcsere költsége 	<p>Kiterjed a biztosítási fedezet Magyarország területén a biztosítottak által (ajánlaton felvett egy életközösségben élők) a biztosított lakás kulcsainak elvesztése vagy tőlük való eltulajdonítása esetén a kulcsokhoz tartozó zár cseréjének igazolt költségére legfeljebb az U fejezetben megjelölt összeghatárig, biztosítási évente egy alkalommal.</p>		
Szabadban tárolt vagyontárgyak rongálási kára 	<p>Kiterjed a biztosítási fedezet biztosítási évente egy alkalommal legfeljebb az U fejezetben megjelölt összeghatárig</p> <ul style="list-style-type: none"> • a biztosított épülethez tartozó kaputelefon rendszer(ek) szemmel látható rongálási kárait, amik a rendeltetés szerű használatot lehetetlenné teszik; • a biztosított épület telken belül telepített dísznövények rongálási kárait és eltulajdonítására; • a biztosított lakóépület környezetében elhelyezett, szabadon álló építmények (rögzített lámpatestek, padok, játszótéri gyerekjátékok) rongálási kárait és eltulajdonítására; • a riasztórendszer, biztonsági kamera, elektromos kapumozgató szerkezetek, bejárati ajtó rongálással okozott kárait és eltulajdonítására.; • az épület falához rögzített antenna, csatorna rendszer, klímaberendezés rongálási kárait, eltulajdonítására. 		<p>A rongálási és eltulajdonítási károk minimum 150 cm magas kerítéssel ellátott és lezárt kertekben biztosítottak.</p>

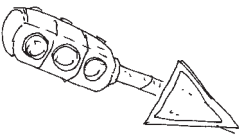
Biztosított veszélyek	Biztosított veszélyek leírása	Nem biztosított veszélyek, kizárások	Megjegyzés
<p>Felelősségi káresemény</p> 	<p>Biztosítási eseménynek minősül az a káresemény, amelyért ön, mint károkozó vagy mint károkozásért felelős személy a magyar jog szerint kártérítési kötelezettséggel tartozik a harmadik személyeknek okozott személysérülésekért, szerződésen kívül okozott dologi károkért, kizárólag az alább felsorolt magánemberi minőségében:</p> <ul style="list-style-type: none"> • az ajánlaton megjelölt ingatlan tulajdonosa, bérelője, használója; • fűtőolaj tárolója, gázpalack, gáztartály használója; • elektromos háztartási berendezések üzembentartója; • közúti balesetet előidéző gyalogos; • kerékpár, kerekesszék, kézi erővel működtetett szállítási eszközök használója; • nem motoros vízi járművek (kivéve vitorlás hajó) üzembentartója; • nem hivatásszerű sporttevékenység (kizárva verseny-sportoló és vadászati tevékenységet folytató személy); • Kisállattartó (kivéve kutyatartó, amely külön díjért biztosítható); • háztartási alkalmazottak munkáltatója, kivéve az alkalmazottnak okozott dologi károkat. 	<p>Nem terjed ki a biztosítás:</p> <ul style="list-style-type: none"> • arra a kárra, amit a biztosítottak egymásnak okoztak; • az olyan károk miatti kártérítési kötelezettségekre, amelyek az ön jogszabályban meghatározott felelőségénél szigorúbb, szerződésben vagy egyoldalú nyilatkozatban vállalt helytállási kötelezettségen alapul; • környezeti szennyezésével kapcsolatos károkra; • elmaradt vagyoni előnyre. 	<p>A sorozatkárok egy biztosítási eseménynek minősülnek. Sorozatkároknak tekintendők az egyazon károkozó magatartásból, illetve okból eredő, valamint az azonos okra visszavezethető, de eltérő időpontokban bekövetkezett károk, ha az ok és okozat közötti összefüggés jogi, gazdasági vagy műszaki vonatkozásban fennáll.</p> <p>A jelen biztosítási szerződés szempontjából kisállatnak minősül a macska, a baromfi-félék, továbbá a hobbi-állatok, mint pl. az aranyhórcsóg, tengeri malac, fehér egér, fehér patkány, papagáj és egyéb madarak, teknősök, akváriumi halak.</p> <p>A jelen biztosítási szerződés szempontjából nem minősülnek kisállatnak és így nem terjed ki a biztosítási védelem az alábbi állatok tartójára: egzotikus állatok, mint pl. a kígyófélék, krokodilok és alligátorok, mérges pókok, skorpiók, majmok.</p>
<p>Baleset/közlekedési baleset fogalma</p>	<p>Baleset az a hirtelen fellépő, egyszeri, külső fizikai és/vagy kémiai behatás, amely a biztosítottat akaratától függetlenül a kockázatviselés tartama alatt éri, és amellyel összefüggésben a biztosított egészségkárosodást szenved, illetve amely a biztosított halálát okozza.</p>	<p>Nem minősül balesetnek:</p> <ul style="list-style-type: none"> • az élő kórokozók (baktérium, vírus, protozoon) emberi vagy állati gazdaszervezetből (hordozó) emberi fogadószerembe jutásá/juttatása (a továbbiakban együtt: átvitele) még abban az esetben sem, ha az átvitelt balesetszerű fizikális ok váltja ki. • a foglalkozási betegség (ártalom), • a biztosított öngyilkossága, öngyilkossági kísérlete, még abban az esetben sem, ha az a biztosít- 	<p>Balesetbiztosítási eseményekkel kapcsolatos általános kizárások és mentesülések az N) fejezetben olvashatók.</p> <p>A biztosítási esemény időpontja a baleset/közlekedési baleset időpontja</p>

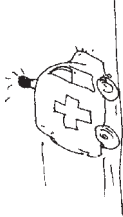
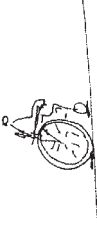
Biztosított veszélyek	Biztosított veszélyek leírása	Nem biztosított veszélyek, kizárások	Megjegyzés
<p>Baleset/közlekedési baleset fogalma (folytatás)</p> 	<p>Közlekedési balesetnek minősül a biztosítottat ért baleset abban az esetben, ha a biztosított gyalogsként, jármű vezetőjeként, vagy utasaként a baleset következtében meghal vagy maradandó egészségkárosodást szenved.</p>	<p>tott zavart tudatállapotában következtetett be.</p> <ul style="list-style-type: none"> • a csontok patológias törései, a sokszor ismétlődő (habituális) ficam, • a porckorong sérv kialakulása kivéve, ha a porckorong sérv az egyébként ép porckorongot kívülről közvetlenül érő, egyszeri, extrém, mechanikus behatás következménye, • a hasi sérv kialakulása kivéve, ha a hasi sérv az egyébként ép hasfalat kívülről közvetlenül érő, egyszeri, extrém, mechanikus behatás következménye, • az ízületi porcok, szalagok, egyéb lágyrészek károsodása kivéve, ha a károsodás az egyébként ép ízületet kívülről közvetlenül érő, egyszeri, extrém, mechanikus behatás következménye. <p>Nem minősül közlekedési balesetnek:</p> <ul style="list-style-type: none"> • a gyalogost érő olyan baleset, amelynek bekövetkeztében semmilyen mozgó jármű nem hatott közre, • kerékpárost érő olyan baleset, amelyben más jármű, vagy gyalogos közlekedése nem hatott közre, • a jármű utasát ért olyan baleset, amely nem a jármű, vagy más jármű haladásával, illetve megállásával összefüggésben következett be. 	

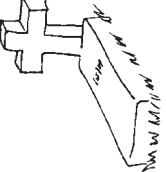

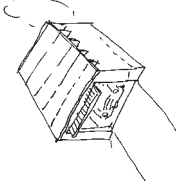

Biztosított veszélyek	Biztosított veszélyek leírása	Nem biztosított veszélyek, kizárások	Megjegyzés
<p>Baleseti halál/közlekedési baleseti halál</p> 	<p>Biztosítási esemény a baleset/közlekedési baleset, melynek következtében a biztosított a balesetet követő egy éven belül meghal.</p>		
<p>Baleseti/közlekedési baleseti eredetű maradó egészségkárosodás</p> 	<p>Biztosítási esemény a baleset/közlekedési baleset, melynek következtében a biztosított maradó egészségkárosodást szenved. Egészségkárosodásnak tekintendő az olyan testi és/vagy szellemi működőképesség-csökkenés, mely a szokásos életvitelt korlátozza. Maradó az egészségkárosodás akkor, ha az orvosilag kialakultnak, stabilnak tekinthető. A maradó egészségkárosodás megállapítása során a munkaképesség megváltozása, és/vagy a sporttevékenység abbahagyásának kényszere nem irányadó.</p>	<p>A maradó egészségkárosodás megállapítása során a munkaképesség megváltozása és/vagy a sporttevékenység abbahagyásának kényszere nem irányadó. A baleset következtében kialakuló hátrányos esztétikai következmények és egyéb (szociális, anyagi, stb.) hátrányok önmagukban nem képezhetik maradó egészségkárosodásra vonatkozó szolgáltatási igény alapját.</p>	<p>Ha az egészségkárosodás mértéke még folyamatosan változik, de a baleset napjától számított 2 év eltelt, a biztosító orvosakértője megállapítja az igazolhatóan fennálló egészségkárosodás mértékét, melyet a biztosító a szolgáltatási kötelezettsége és a szolgáltatás mértéke szempontjából a baleset következményeként kialakult maradó egészségkárosodásnak tekint.</p> <p>A biztosított maradó egészségkárosodásának fokát a biztosító orvosa a H) fejezetben található táblázat szerint határozza meg.</p>
<p>Csonttörés</p> 	<p>Biztosítási esemény a baleset, melynek következtében a biztosított csonttörést, csontrepedést szenved.</p>	<p>A fogtörés nem minősül csonttörésnek.</p>	
<p>Halálesi térítés</p> 	<p>Biztosítási esemény a biztosítottnak a biztosítási szerződés lejáratát megelőzően bekövetkező halála.</p>		<p>A biztosító szolgáltatásának leírása a H) fejezetben található.</p> <p>Halál biztosítási eseményekkel kapcsolatos általános kizárások és mentesülések az N) fejezetben olvashatók.</p>

Biztosított veszélyek	Biztosított veszélyek leírása	Nem biztosított veszélyek, kizárások	Megjegyzés
<p>Műtéti térítés biztosítás</p> 	<p>Biztosítási esemény a kockázatviselés kezdetéhez képest előzmény nélküli váratlan betegség vagy baleset, melynek következtében a biztosított műtétre szorul, amennyiben az orvosilag szükséges.</p> <p>A biztosítási esemény időpontja a biztosított betegség miatti műtete esetén a műtét elvégzésének napja, a biztosított baleset miatti műtete esetén a baleset időpontja.</p> <p>A biztosító fenntartja magának a jogot, hogy a biztosítottnál a műtét indokoltságát és az egészségi állapotot a biztosító által megnevezett orvosokkal ellenőriztesse.</p>		<p>Műtétnek tekintendők azok a biztosító által csoportba sorolt orvosi beavatkozások, melyek során az orvosszakmai szabályok megtartásával, az egészség megőrzésére, a betegségek gyógyítására, illetve következményeiknek mérséklésére irányuló szándékkal a kúrtakaró és/vagy a nyálkahártyák folytonosságát megsértik. A biztosító a műtétet súlyosságuk alapján csoportokba sorolja be. A biztosító szolgáltatásának leírása a H) fejezetben található.</p> <p>A műtéti térítés biztosítási eseménnyel kapcsolatos általános ki záráások és mentesülések az N) fejezetben olvashatók.</p>
<p>Gépjárművek biztosítása</p> 	<p>Biztosítási eseménnynek minősül a biztosított épülethez tartozó garázsban tárolt gépkocsiban és abba utólag vagy gyárilag beépített alkatrészben, tartozékban tűz, robbanás, villámcsapás, vezetékes víz által okozott kár.</p>	<p>Nem fedezett esetek:</p> <ul style="list-style-type: none"> • nem téríti a biztosító azon kárösszeget, amelyet a biztosított más biztosítási szerződés alapján megkaphat (pl.: casco, bármely felelősségbiztosítás), a biztosító kizárólag a casco alapján meg nem térült önrészesedés erejéig nyújt szolgáltatást; • a biztosított személygépkocsi ellopásával, elrablásával, feltörésével, valamint e cselekményekkel vagy kísérletükkel összefüggésben keletkezett károk; • tűz-, robbanás kár esetén nem térül azon személygépkocsiban keletkezett kár, amelyből hatóságilag igazolhatóan kiindult a tűz vagy robbanás kár; • nem terjed ki a fedezet a gépjárművekben bekövetkezett mechanikai sérülésekre. 	<p>Biztosító szolgáltatása sérült gépjárművenként és káreseményenként maximum 4 millió Ft-ig terjed. Amennyiben bármely biztosítottársaságnál érvényes casco biztosítással rendelkezik a károsult, a casco biztosítás alapján nem térülő önrészt megtéríti a biztosítás.</p>

Biztosított veszélyek	Biztosított veszélyek leírása	Nem biztosított veszélyek, kizárások	Megjegyzés
<p>Gépjárművek biztosítása (folytatás)</p>		<p>Szolgáltatás nem terjed ki:</p> <ul style="list-style-type: none"> • gépjárműben keletkezett értékcsökkenésre, • sérült gépjármű más gépjárművel történő pótlásának költségeire (pl.: bérautó); • gépjárműhasználat kiesése miatt felmerült járulékos károkra (pl: elmaradt haszon); • gépjármű szállítmányára, abban tárolt ingóságokra; • gépjármű helyreállításával kapcsolatban szükségessé vált forgalomba helyezés előtti vizsgadíjára, a forgalomba helyezés egyéb költségeire; • hajtó, kenő, teljesítménynövelő, kopáscsökkentő olajadalék anyagokra, üzemanyagokra. 	

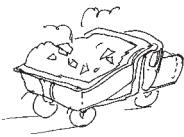
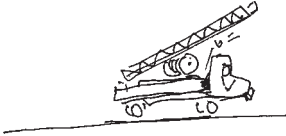
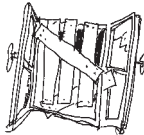
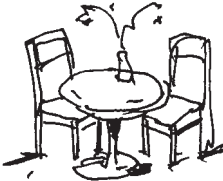
D) Milyen költségeket vállal át a biztosító?

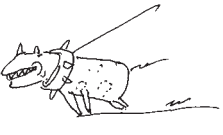
Megtéríti a biztosító a biztosítási eseménnyel okozati összefüggésben szükségszerűen és indokoltan felmerült és igazolt költségeket:

		Ideál	Optimál	Prémium
Rom-és törmelékeltakarítási költségek 	Megtéríti a biztosító a rom- és törmelékeltakarítási költségeket melybe beleértendőek e törmelékeknek a legközelebbi hivatalosan engedélyezett lera-kóhelyre való elszállítási költségei, valamint a kárhely megtisztítási és egyszeri takarítási költségei, a következő feltételekkel:	az épület és ingóság biztosítási összeg 2 %-áig.	az épület és ingóság biztosítási összeg 5 %-áig.	az épület és ingóság biztosítási összegén felül.
Oltás és mentés költségei 	Megtéríti a biztosító az oltás és mentés költségeit, beleértve az idegen tulajdonban az oltás és mentés során keletkezett károkat is, kivéve a közérdek szolgálatára hivatott tűzoltóság vagy más segítségnyújtásra kötelezett szolgáltatásaival kapcsolatos költségeket a következő feltételekkel:	az épület és ingóság biztosítási összeg 2 %-áig.	az épület és ingóság biztosítási összeg 5 %-áig.	az épület és ingóság biztosítási összegén felül.
Kárenyhítési költségek 	Megtéríti a biztosító azokat a költségeket, amelyek a káresemény alkalmával a kár elhárítása vagy enyhítése érdekében merültek fel a következő feltételekkel:	az épület és ingóság biztosítási összeg 2 %-áig.	az épület és ingóság biztosítási összeg 5 %-áig.	az épület és ingóság biztosítási összegén felül.
Elmaradt lakbér 	Ha a káresemény következtében a biztosított épületben oly mértékű kár keletkezik, hogy az épület vagy lakás bérlője jogszabály vagy bérleti szerződés alapján megtagadhatja a lakbér egészének vagy egy részének fizetését, megtéríti a biztosító az emiatt elmaradt lakbért, a helyreállítás befejezéséig de legfeljebb:	a káreseménytől számított 3 hónapig.	a káreseménytől számított 6 hónapig.	a káreseménytől számított 9 hónapig.
Bérleti díj térítés 	Ha a hatóság az épületet (lakást) lakhatatlanná nyilvánítja, a kiköltözéstől a lakhatóvá válásig a biztosítási összegben belül megtéríti a biztosító az ideiglenes lakás többlet bérleti díját:	a káreseménytől számított 3 hónapig.	a káreseménytől számított 6 hónapig.	a káreseménytől számított 9 hónapig.
Ideiglenes őrzés költségei 	Megtéríti a biztosító a káresemény következtében lezárhatatlanná vált lakás őrzésére fordított költségeket:	a káresemény észlelésétől számított 2 napig.	a káresemény észlelésétől számított 5 napig.	a káresemény észlelésétől számított 10 napig.
Hazautazási költségek 	Megtéríti a biztosító az üdülés alatt bekövetkezett biztosítási esemény miatti haza- és visszautazási költségeket 1 fő biztosított részére:	20.000 Ft összeghatárig.	30.000 Ft összeghatárig.	50.000 Ft összeghatárig.

E) Mikor kezdődik, mikor ér véget a biztosítás?

Hogyan jön létre, illetve módosítható a biztosítási szerződés?

Biztosítási ajánlat tétele Biztosítási szerződés megkötését, illetve módosítását ön a biztosító felé tett írásos ajánlattal kezdeményezi.		
Díjelőleg megfizetése Ön az ajánlat megtételekor – átvételi elismervény ellenében – díjelőleget fizet, mely az ajánlat elfogadása esetén a biztosítás díjába kerül beszámításba.		
Biztosítási ajánlat elbírálása A biztosítónak 15 napos határideje van az ajánlaton szereplő kockázat elbírálására.		
Az ajánlat elfogadása Amennyiben a biztosító a 15 napos határidőn belül nem válaszol az ajánlatra, a biztosítási szerződés az ajánlatnak megfelelő tartalommal jön létre, illetve módosul és a biztosítási ajánlat egyben kötvénynek tekinthető. A biztosító a biztosítási kötvényt az ön kérésére kiállítja és kiszolgáltatja.	Ajánlattól eltérő tartamú kötvény kiállítás A biztosító a kötvény kiállításával és megküldésével jelzi az ajánlattól eltérő tartalmú elfogadó nyilatkozatát. Ha ön az eltérést 15 napon belül nem kifogásolja, a biztosítási szerződés a kötvény tartalmának megfelelően jön létre, illetve módosul. A lényeges eltérésekre a biztosító a kötvény kiszolgáltatásakor írásban köteles az ön figyelmét felhívni. Lényeges eltérésnek minősül különösen a kockázatviselés időpontja és helye, a biztosítási díj és annak esedékessége, a biztosító szolgáltatási kötelezettségének mértéke.	Elutasítás A biztosító a biztosítási ajánlatot – annak átadásától számított 15 napon belül – jogosult írásban visszautasítani.
Első díj megérkezése Amennyiben az ajánlat megtételekor átadott díjelőleg eltér az első díjfizetési időszak díjától, a biztosító a különbözetről a fizetési módtól függően csekket vagy díjbekérőt küld önnek. A különbözeti összeget 8 napon belül szükséges befizetni.		Díjelőleg visszautalása Az ajánlat elutasítása esetén a biztosító a díjelőleg összegét visszafizeti önnek.
Biztosítási védelem kezdete Az ajánlaton a kockázatviselés kezdeteként megjelölt időpont. Ez nem lehet korábbi, mint a biztosítási ajánlatnak az ön által történt aláírását követő nap „0.” órája. Biztosítási alkusz által közvetített biztosítás esetén a kockázatviselés legkorábbi időpontjaként a biztosítási ajánlatnak a biztosító részére történő átadását követő nap „0.” órája jelölhető meg. A biztosítás legkorábban a díjelőleg biztosító képviselője részére történő átadását követő nap 0. órájától lép hatályba. A biztosító árvíz, földrengés kockázatoknál a szerződés hatályba lépésétől számított 30, családi személybiztosításnál (haláleseti és műtéti térítés biztosítás esetén) 180 nap várakozási időt köt ki, mely időtartamok alatt a biztosító kockázatviselése ezen biztosítási eseményekre nem terjed ki. A biztosító kockázatviselése felelősségbiztosításnál a biztosítási szerződés hatálya alatt okozott, bekövetkezett és legkésőbb a szerződés megszűnését követő 2 éven belül a biztosító részére bejelentett károkra terjed ki.		A biztosítási szerződés nem jön létre

A biztosítási időszak egy év. Amennyiben a kockázatviselés kezdete a hónap első napjára esik, úgy a biztosítási évforduló a kockázatviselés kezdetének napja, egyéb esetben a következő hónap elseje.

Hogyan szűnik meg a biztosítási szerződés?

A biztosítási szerződés határozatlan időtartamra szól. A felek a biztosítási szerződést a biztosítási időszak végére 30 napos határidővel felmondhatják.

A biztosítási szerződés az első biztosítási díj esedékességétől számított 30. nap, folytatólagos díjak esetén a 60. nap elteltével megszűnik, ha addig a hátralékos díjat nem fizették meg, és ön halasztást sem kapott, illetőleg a biztosító a díjkövetelést bírósági úton nem érvényesítette.

A biztosító a szerződés megszűnését és a bírósági út igénybevételenek határidejét további 30 nappal meghosszabbíthatja, ha a folytatólagos díj esedékességétől számított 60 nap eltelte előtt ennek a körülménynek a közlésével önt a fizetésre írásban felszólítja.

A díjnemfizetés miatt megszűnt biztosítási szerződést a biztosítási díj utólagos befizetése nem hozza újból létre.

A biztosító köteles a díjkülönbözet visszafizetésére.

A biztosítási díj nemfizetése miatt megszűnt szerződés törlésének tényéről a biztosító nem küld külön írásbeli értesítést.

Ha a biztosítási szerződés hatálya alatt a biztosítási esemény bekövetkezése lehetetlenné vált vagy a biztosítási érdek megszűnt, a biztosítási szerződés, illetőleg annak megfelelő része a hónap utolsó napjával megszűnik. Ha a biztosítási esemény bekövetkezik, a biztosító az egész évre járó díj megfizetését követelheti.

A biztosítási szerződés megszűnésének egyéb esetében a biztosító annak a hónapnak az utolsó napjáig járó díjak megfizetését követelheti, amelyben a kockázatviselése véget ért.

A szerződő felek a jognyilatkozataikat írásban, a biztosítási szerződés felmondását tartalmazó nyilatkozatukat ajánlott levélben kötelesek megtenni.

F) Mi a biztosítási összeg és az értékkövetés?

Biztosítási összeg

Épület és ingóságbiztosításban a biztosítási összeg a biztosított vagyontárgy(ak)nak az ön által a biztosítási szerződésben megjelölt értéke. A biztosítási összeget úgy kell megállapítani, hogy az fedezze épületek, építmények esetében az újrakepítési költséget, ingóságok esetében az új állapotban való beszerzési értéket. Lakóépület, lakás, melléképület, nem lakás-célú helyiség vagyonszoportok biztosítási összegét a hasznos alapterület (az alapterületnek azon része, amelyen a belmagasság legalább 1,90 m) és az egységár szorzataként állapítjuk meg. A biztosító javaslatot tehet a szerződéskötéskor az épület, valamint az általános háztartási ingóságok biztosítási összegére.

A biztosítási összeg nem haladhatja meg a vagyontárgy(ak) utánpótlási értékét (túlbiztosítás). A vagyontárgy utánpótlási értékét meghaladó részében a biztosítási összegre vonatkozó megállapodás semmis.

Ha ön a szerződéskötés időpontjában ugyanazon vagyontárgy(ak)ra és ugyanazon kockázatok ellen másik biztosítóintézetnél már rendelkezik vagyonszoportos biztosítással (többszörös biztosítás), a biztosító csak a másik (korábbi) biztosítási szerződéssel meg nem térült károkra nyújt biztosítási szolgáltatást.

A biztosítási szerződésben felsorolt vagyontárgyakat, illetve vagyonszoportokat a szerződő felek az alábbiak szerint tekintik biztosítottaknak:

- a tételre felsorolt vagyontárgyak a vagyontárgyanként megjelölt biztosítási összeg erejéig vannak biztosítva oly módon, hogy minden egyes vagyontárgy esetében a biztosító szolgáltatásának felső határa az adott vagyontárgyra megadott biztosítási összeg. Például az értékmérésben (lásd L) fejezet) szereplő ékszerek minden darabjának külön meg kell határozni az értékét, nem elegendő összesíteni az értéküket;
- az azonos értékelés alapján összevont vagyonszoportot a felek a megjelölt biztosítási összeg erejéig tekintik biztosítottaknak, mely összeg egyben a biztosító szolgáltatásának felső határa is. Például az általános háztartási ingóságok csoportba tartozó vagyontárgyak értékét nem kell külön-külön szerepeltetni a biztosításban, elegendő egy biztosítási összeget meghatározni.

Az egyes vagyonszoportokba tartozó vagyontárgyakat a kárrendezés során a biztosító úgy tekinti, mintha külön kerültek volna biztosításra.

A túlbiztosítás, illetőleg alulbiztosítás (lásd G) fejezet) tényét a biztosítási szerződés minden egyes vagyontárgyánál vagy vagyonszoportjánál külön-külön kell megállapítani.

Felelősségbiztosításban a biztosítási összeg (lásd U) fejezet) az a legmagasabb összeg, amit a biztosító egy biztosítási eseménnyel összefüggésben kártérítés és a káreseménnyel összefüggésben felmerülő egyéb költségek címén kifizet. A biztosító az egy biztosítási éven belül bekövetkezett biztosítási eseményekre legfeljebb a biztosítási összeg tízszeresére nyújt fedezetet.

A **balesetbiztosítás** biztosítási összegei az U) fejezetben, a **családi személybiztosítás** alap biztosítási összegei a H) fejezetben megtalálhatók. A biztosító kárkifizetési összege a H) fejezetben leírtak szerint megállapított összeg, amely biztosítási kockázattól függően a biztosítási összeg, vagy annak egy része, illetve annak többszöröse lehet.

Értékkövetés

A biztosító az újérték biztosítás fenntartása érdekében a biztosítási összeget és a díjat évente egy alkalommal az árszínvonal változásához hozzáigazítja.

Adott naptári évben az értékkövetés alapjául a Központi Statisztikai Hivatal által előző év szeptemberében kiadott Statisztikai Havi Közlemények szolgálnak az alábbiak szerint:

Épületekre vonatkozóan „építési-szerelési árindexek az építőiparban” január–június időszakra az előző év azonos időszakához viszonyítva.

Ingóságokra vonatkozóan „fogyasztói árindex a javak főbb csoportjai szerint” január–június időszakra az előző év azonos időszakához viszonyítva.

A kiegészítő ebtartói felelősségbiztosítás és Mestervonal-24 szolgáltatás értékkövetésénél az épületekre vonatkozó árindexek érvényesek. Az így meghatározott árindexektől a biztosító 5 százalékponttal eltérhet. Az értékkövetés nem terjed ki a balesetbiztosításra és a családi személybiztosításra.

Ezeket az indexszámokat a biztosító a biztosítási évfordulókor veszi figyelembe és ennek megfelelően módosítja a biztosítási összeget, illetve a biztosítási díjat. Az értékkövetéssel módosított biztosítási összeg az előző biztosítási időszak biztosítási összegének és az indexszámnak a szorzata.

A vagyoncsoportonként módosított biztosítási összegről és biztosítási díjról a biztosító a biztosítási évfordulót megelőzően írásban értesíti önt.

Ha ön a módosítást nem kívánja, az értesítő biztosítóhoz való visszaküldésével írásban kérheti a biztosításának eredeti összegekre való visszaállítását. Amennyiben a biztosító nem alkalmazta az értékkövetést, akkor kár esetén az ebből adódó alulbiztosítottságot a biztosító nem érvényesítheti. A biztosító az értékkövető indexet mindig a biztosítás megkötésétől vagy az utolsó értékkövetéstől halmozottan számítja.

G) Mi az alulbiztosítás és hogyan kerülhető el?

Alulbiztosítás és következményei

Alulbiztosítás akkor fordul elő, ha a biztosítási összeg alacsonyabb annál az értéknél, amelyből a károsodott vagyontárgyat újra fel lehet építeni, illetőleg pótolni lehet.

Fentiekből következik, hogy ez nem lehet célja a lakásbiztosításnak, hiszen ön pontosan azt akarja, hogy a kártérítési összegből károsodott értékeinek helyébe újat tudjon vásárolni vagy a régit teljes mértékben helyre tudja állítani. A biztosítási összegnek fedeznie kell az épület, lakás újraépítési költségét, a lakástartalom újrabeszerzési értékét.

Alulbiztosítottsághoz vezethet:

- ha lakásának nem az egész területét biztosítja;
- ha egy vagyoncsoportból nem biztosítja az összes vagyontárgyat;
- ha nem új értéken, hanem avult értéken biztosítja ingóságait;
- ha szerződés megkötése, illetve az utolsó módosítása óta új vagyontárgyakat vásárolt vagy épületéhez hozzáépített;
- ha az F) fejezetben részletezett felkínált értékkövetéssel nem élt.

Példa alulbiztosítottságra

Vegyünk egy lakást, amelyben az általános háztartási ingóságok újrabeszerzési értéken 4 millió Ft-ot érnek. A szerződésben 2 millió Ft-ban határozták meg a biztosítási összeget. A lakásba betörték, eltulajdonítottak összesen 1 millió forint értékben ingóságokat. A kárkifizetési összeg kiszámítása során megállapításra kerül a maradványok értéke (3 millió forint újrabeszerzési értéken) és hozzáadják az eltulajdonított vagyontárgyak újrabeszerzési értékét, és az így kiszámított összeget arányítják a biztosításban szereplő biztosítási összeggel.

Mivel a biztosítási összeg a tényleges (újrabeszerzési) érték fele, ezért a kártérítés is a tényleges kárösszeg fele lesz, tehát 500 ezer forint.

$$\text{kárkifizetési összeg} = \text{kárösszeg (1 000 000 Ft)} \times \frac{\text{biztosítási összeg (2 000 000 Ft)}}{\text{újraépítési érték (4 000 000 Ft)}} = 500 000 \text{ Ft}$$

Hogyan kerülhető el az alulbiztosítottság?

Nem vizsgál a biztosító alulbiztosítottságot

- a lakóépület/lakás vagyoncsoporton belül, ha ön a biztosítási összeg meghatározásához az általunk javasolt vagy magasabb egységárat vette figyelembe (HB 64. záradék),
 - az általános háztartási ingóság vagyoncsoporton belül, ha szerződéskötéskor a biztosítási összeg elérte vagy meghaladta az általunk javasolt összeget (HB 57. számú záradék),
 - az egyéb kiemelt értékű ingóság vagyoncsoporton belül, ha szerződéskötéskor a biztosítási összeg elérte vagy meghaladta az általunk javasolt összeget (HB 57/B. számú záradék),
- és ön elfogadta az F) fejezetben meghatározott automatikus értékkövetést.

Nem érvényesíti a biztosító az alulbiztosítás következményeit, ha annak mértéke nem haladja meg a 10%-ot.

H) Hogyan kerül megállapításra a kárkifizetési összeg?

Épület és ingóság károk esetén

		A kárkifizetés ezeken az összegeken történik	
		Teljes kár esetén ¹	Részleges kár esetén ²
Épületek, építmények, ha káridőponti avultsága	nem érte el a 75%-ot	újraépítési ³ vagy forgalmi ⁴ értéken	javítási, helyreállítási költségen ⁵
	elérte a 75%-ot	káridőponti avult értéken ⁶	
Festés, mázolás, tapétázás, burkolás, ha káridőponti avultsága	nem érte el az 50%-ot	javítási, helyreállítási költségen	
	elérte az 50%-ot	javítási, helyreállítási költségen	
Ingóságok, ha káridőponti avultsága	nem érte el a 75%-ot	káridőponti beszerzési értéken	javítási, helyreállítási költségen
	elérte a 75%-ot	káridőponti avult értéken	
Üvegek károk		a törött üveggel azonos méretű és minőségű üveg pótlásának költsége	
Fenntartásos (névre szóló) betétkönyvek, értékpapírok		hirdetményi eljárással kapcsolatos és okmány újraelőállítási költsége	
Magyar Nemzeti Bank által jegyzett valuta		káridőponti MNB deviza-középfolyamán	

¹ **Teljes kár** az, amikor a károsodott vagyontárgyak a sérült részek pótlásával és javításával nem állítható helyre vagy a helyreállítás gazdaságtalan.

² **Részleges kár** javítással, részek pótlásával helyreállítható.

³ **Újraépítési érték** a kár bekövetkezésének időpontjában érvényes, a károsodottal azonos nagyságú, kivitelezettséggű és minőségű épület építési költsége, de nem lehet több az ajánlatban a vagyoncsoportra megállapított biztosítási összegnél.

⁴ **Forgalmi érték** az adott ingatlan helyi viszonyoknak megfelelő, a kár időpontját közvetlenül megelőző állapot szerinti piaci értéke. Amennyiben az épület újraépítési, helyreállítási költsége nagyobb az ingatlan forgalmi értékénél vagy az épület maradvánnyal csökkentett forgalmi értékénél, akkor a biztosító az egyéb szabályok betartása mellett, így a kárnszerzés tilalmára figyelemmel a károsodott ingatlan forgalmi értékét téríti meg, levonva abból a maradványok értékét. Az épület újraépítési, helyreállítási értéke és maradvánnyal csökkentett forgalmi értéke közötti különbséget megfizetésére csak akkor köteles a biztosító, ha az épület újjáépítése, helyreállítása a kockázatviselés helyén, számlával igazoltan, ténylegesen megtörténik.

⁵ **Javítási, helyreállítási költség** a sérült vagyontárgy káridőpontjában történő javítási vagy új állapotban történő beszerzési ára, amely nem haladhatja meg a vagyontárgynak az újraépítési értékét.

⁶ **Káridőponti avult érték** a károsodott vagyontárgynak a kár időpontjában új állapotban történő beszerzési ára vagy újraelőállítási költsége csökkentve a használati foknak megfelelő összeggel. A vagyontárgy avultságának meghatározásához az életkorát, az igénybevételek módját, a ráfordított karbantartást és felújítást lehet figyelembe venni, de főleg számítástechnikai, híradástechnikai eszközöknél a technikai avulás is számottevő.

Ha a helyiség

- mennyezetének vagy egyik oldalfalának a festése, tapétázása vagy mázolója legalább 40%-ban károsodik
- mennyezetének és legalább egyik oldalfalának vagy két oldalfalának a festése, tapétázása vagy mázolója károsodik, a biztosító a helyiség egész felületének helyreállítási költségét téríti meg.

A hazai kereskedelemben beszerezhetetlen vagyontárgyak javítással helyre nem állítható kára esetén a biztosító a belföldön kapható azonos vagy hasonló vagyontárgy beszerzési árát veszi figyelembe.

A biztosítási szolgáltatás nem terjed ki előszereteti értékre, gyűjtemények egyes darabjainak kára esetén a többi darab értékcsökkenésére, elmaradt haszonra.

A kártérítési összegből levonásra kerül az adóhatóságtól visszaigényelhető összeg, a hasznosítható maradvány értéke.

Számla nélkül történő helyreállítás esetén a biztosító minden esetben az áfa nélkül kalkulált, a károsodott vagyontárgy javításához szükséges és a kár időpontjában fennálló átlagos nettó helyreállítási költséget téríti.

A biztosított által előállított áruk (vállalkozói tulajdon) esetében a kárfizetési összeg (félkész és késztermékek) az újonnan való előállítás költsége, levonva belőle a fel nem merült költségeket.

A programok, adatok csak abban az esetben biztosítottak, ha azok újra előállíthatók, illetve beszerezhetők.

A biztosító megtéríti:

- a programok újratelepítési, beszerzési (előállítási) költségét; egyedi programok esetén a forrásprogramoknak tetszőleges dokumentációból történő beviteli költségét, ide nem értve – dokumentáció hiányában – az újraprogramozás költségét;
- az adatok tetszőleges adathordozóról (dokumentációból) történő újbóli bevitelének, beszerzésének költségét, ide nem értve az adatok újraelőállítási költségét (pl.: megismételt adatgyűjtés, újból elvégzett kísérletek).

Katasztrófakárok kifizetésének korlátozása

Az azonos káridőpontban, egy hatóokból keletkező és az egymást követő 504 órán belül kárt okozó árvízkárra, a 168 órán belül kárt okozó földrengéskárra, valamint a 96 órán belül kárt okozó viharkárookra a kifizethető összeget a biztosító korlátozza. A 2003. évi LX. tv. 1. sz. melléklete szerinti nem életbiztosítási ág, ezen belül a tűz- és elemi károk, ill. egyéb vagyoni károk ágazatokba tartozó, 2007. április 30. után létrejött szerződésekre kifizethető kárfizetés maximuma 30 milliárd Ft, kivéve a címükben az “Egyedi szerződés” vagy az “Egyedi szerződések feltételgyűjteménye”, valamint az “Építés- és szerelésbiztosítás” kifejezést tartalmazó szerződések.

Ha az ebbe a körbe tartozó szerződésállományt érintő, a fentiekben megfogalmazott káreseményből származó összkár meghaladja az 30 milliárd Ft-ot, úgy szerződésenként olyan arányban történik a kár kifizetése, ahogy az 30 milliárd Ft és a tényleges összkár arányának egymáshoz.

Felelősségi károk esetén

A biztosító a biztosítási eseménnyel összefüggésben megtéríti:









- kártérítés címén a károsultat ért mindazon vagyoni és nem vagyoni kárt, melyért ön kártérítési felelősséggel tartozik;
- a kockázatba vont felelősségi károk járulékait, illetve a kamatot, a biztosítási eseménnyel összefüggésben ön ellen indított peres eljárás költségeit, feltéve, hogy a biztosító a perben részt vett vagy a perben való részvételről lemondott, továbbá az ön képviselőjét ellátó ügyvéd munkadíját és készkiadásait.

A közös tulajdonosi minőségben okozott – a tulajdonosokat terhelő – felelősségi károkat a biztosító az ön tulajdoni hányadának arányában, a szövetkezeti lakóközösséget terhelő károkat a biztosítónál biztosított és a lakásszövetkezet összes lakása arányában téríti meg.

Baleseti károk esetén

Baleseti halál/közlekedési baleseti halál esetén a biztosító jogos szolgáltatási igény esetén az **U**) fejezetben rögzített biztosítási összeget téríti.

Baleseti/közlekedési baleseti eredetű maradandó egészségkárosodás

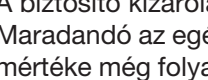
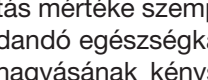
Testrészek, érzékszervek egészségkárosodása		Egészségkárosodás foka %
	mindkét szem látóképességének teljes elvesztése	100
	egyik szem látóképességének teljes elvesztése	35
	egyik szem látóképességének teljes elvesztése, amennyiben a biztosított a másik szem látóképességét már a biztosítási esemény bekövetkezte előtt elvesztette	65
	mindkét fül hallóképességének teljes elvesztése	60
	egyik fül hallóképességének teljes elvesztése	15
	egyik fül hallóképességének teljes elvesztése, amennyiben a biztosított a másik fül hallóképességét már a biztosítási esemény bekövetkezte előtt elvesztette	45
	a szaglóérzék teljes elvesztése	10
	az ízlelőképesség teljes elvesztése	5
	egy kar vállízülettől való teljes elvesztése vagy teljes működésképtelensége	70
	egy kar könyökízület fölöttig való teljes elvesztése vagy teljes működésképtelensége	65
	egyik kar könyökízület alattig való, vagy egyik kéz teljes elvesztése, vagy teljes működésképtelensége	60
	egyik hüvelykujj teljes elvesztése vagy teljes működésképtelensége	20
	egyik mutatóujj teljes elvesztése vagy teljes működésképtelensége	10
	bármely más kézujj teljes elvesztése vagy teljes működésképtelensége	5
	egyik comb csípőízületben történő elvesztése vagy a csípőízület teljes működésképtelensége	70
	egyik comb részleges csonkolása vagy a térdízület teljes működésképtelensége	60
	egyik lábszár részleges csonkolása	50
	egyik bokaízület elvesztése vagy teljes működésképtelensége	30
	egyik nagylábujj teljes elvesztése vagy teljes működésképtelensége	5
	bármely más lábujj teljes elvesztése vagy teljes működésképtelensége	2

- A biztosító kizárólag abban az esetben teljesít szolgáltatást, ha az egészségkárosodás maradandó.
- Maradandó az egészségkárosodás akkor, ha az orvosilag kialakultnak, stabilnak tekinthető. Ha az egészségkárosodás mértéke még folyamatosan változik, de a baleset napjától számított 2 év eltelt, a biztosító orvosszakértője megállapítja az igazolhatóan fennálló egészségkárosodás mértékét, melyet a biztosító a szolgáltatási kötelezettsége és a szolgáltatás mértéke szempontjából a baleset következményeként kialakult maradandó egészségkárosodásnak tekint. A maradandó egészségkárosodás megállapítása során a munkaképesség megváltozása, és/vagy a sporttevékenység abbahagyásának kényszere nem irányadó. A baleset következtében kialakuló hátrányos esztétikai következmények és egyéb (szociális, anyagi, stb.) hátrányok önmagukban nem képezhetik maradandó egészségkárosodásra vonatkozó szolgáltatási igény alapját.
- A biztosító a biztosítási esemény bekövetkezése esetén az U) fejezetben rögzített biztosítási összegnek a maradandó egészségkárosodás mértékével (az egészségkárosodás fokával) megegyező százalékát nyújtja szolgáltatásként.
- A térítés mértékét (a maradandó egészségkárosodás fokát) a fenti táblázat figyelembevételével a biztosító orvosa állapítja meg.
- Ha az egészségkárosodás mértéke a táblázat alapján nem állapítható meg, úgy a szolgáltatást a testi és/vagy szellemi épség orvosi szempontból csökkent mértéke alapján kell megállapítani. A baleset előtt már maradandóan károsodott,

nem ép szervek, testrészek a korábbi károsodás mértékéig a biztosításból kizártak. Az orvosszakértői intézet (Országos Rehabilitációs és Szociális Szakértői Intézet) szakvéleményében, illetve a nyugdíjbiztosítási igazgatási szerv határozatában megállapított munkaképesség-csökkenés/egészségkárosodás mértéke, a biztosító orvosa által megállapítandó egészségkárosodás fokánál, és a biztosító által nyújtandó szolgáltatási összeg meghatározásánál nem irányadó. A biztosítót az egészségkárosodás maradandó jellegének, illetve az egészségkárosodás mértékének megállapítása tekintetében más orvosszakértői testületek határozata, szakvéleménye nem köti.

- Egy biztosítási esemény következményeként megállapított maradandó egészségkárosodás nem lehet nagyobb 100%-nál.
- Ha a biztosított az egészségkárosodás véglegessé válása előtt meghal, az egészségkárosodás olyan foka után teljesítendő a szolgáltatás, amely a legutolsó orvosi vizsgálat anyaga alapján a biztosító orvosának megállapítása szerint figyelembe vehető.
- Maradandó egészségkárosodásra vonatkozó szolgáltatási igény nem támasztható, ha a biztosított a balesetet követő 15 napon belül meghal.
- Ha a biztosító a szolgáltatási kötelezettségét már megállapította, de a szolgáltatásként fizetendő összeg nagysága még nem állapítható meg, a biztosított követelheti a biztosítótól a tényállás alapján neki minimálisan járó összeg kifizetését. A biztosító jogosult arra, hogy a biztosított egészségi állapotát a biztosító által megnevezett orvosokkal ellenőriztesse.
- Amennyiben a biztosító szolgáltatását követően a biztosított egészségi állapota tovább romlik ugyanannak a biztosítási eseménynek a következményeként, amely alapján a biztosító már teljesített szolgáltatást, a biztosított a megfelelő orvosi kezelés ellenére kialakuló állapotrosszabbodást igazoló orvosi iratainak benyújtásával, biztosítási eseményként, a bejelentett baleset napjától számított legfeljebb 4 évig, évenként egy alkalommal ismételt szolgáltatási igénybejelentéssel kérheti egészségi állapota felülvizsgálatát és a maradandó egészségkárosodás mértékének ismételt megállapítását. A felülvizsgálat eredményétől függően a biztosító a biztosítási összegnek a maradandó egészségkárosodás mértékével megegyező százalékát teljesíti, azzal, hogy a fentebb említett biztosítási eseménnyel összefüggésben történt korábbi teljesítések összegét az utóbb teljesített szolgáltatás összegéből levonja.

Csonttörés bekövetkezése esetén a biztosító szolgáltatása – balesetenként a törések számától függetlenül – az U) fejezetben rögzített biztosítási összeg.

Családi személybiztosítás esetén

A biztosító a szerződő ajánlattételkor közölt választása szerint, a választott biztosítási csomagtól függően az alábbi szolgáltatást nyújtja a kedvezményezett részére:

Biztosítási védelem	1.	2.	3.	4.	5.	6.	7.	8.
	csomag							
A biztosítási esemény időpontjában 65 életévét még be nem töltött biztosított esetén irányadó szolgáltatások és biztosítási összegek (eft)								
Haláleseti térítés biztosítás	100	250	500	1.000	100	250	500	1.000
Műtéti térítés	nincs	nincs	nincs	nincs	50	50	50	50
A biztosítási esemény időpontjában 65 életévét már betöltött biztosított esetén irányadó szolgáltatások és biztosítási összegek (eft)								
Baleseti halálra, illetve baleseti eredetű maradandó egészségkárosodásra vonatkozó biztosítás	300	750	1.500	3.000	300	750	1.500	3.000
Csonttörés	nincs	nincs	nincs	nincs	10	10	10	10

Szolgáltatások a biztosítási esemény időpontjában 65. életévét még be nem töltött biztosított esetén

Haláleseti térítés biztosítás

A lakásbiztosításban nevesített biztosítottak a szerződés lejáratát megelőző halála esetén a biztosító a haláleseti szolgáltatásra jogosult kedvezményezett részére kifizeti a fenti táblázatban található biztosítási összeget, és ezzel a lakásbiztosítás ezen biztosítottjára vonatkozó biztosítási védelem megszűnik.

Műtéti térítés

A biztosító a biztosított betegsége esetén a kockázatviselés tartama alatti műtétekre, a biztosított balesete esetén a baleset napjától számított két éven belül bekövetkező, a baleseti következmények elhárítása miatt szükséges műtétekre nyújt szolgáltatást.

- A biztosító a műtéteket súlyosságuk alapján csoportokba sorolja be (kiemelt műtét, nagy műtét, közepes műtét, kis műtét, nem térített műtét).
- A biztosító szolgáltatása az elvégzett műtét csoportba sorolásától függ.
- A biztosító
 - kiemelt műtét esetén a biztosítási összeg 200%-át, azaz 100 000 Ft-ot,
 - nagy műtét esetén a biztosítási összeg 100%-át, azaz 50 000 Ft-ot,
 - közepes műtét esetén a biztosítási összeg 50%-át, azaz 25 000 Ft-ot,
 - kis műtét esetén a biztosítási összeg 25%-át, azaz 12 500 Ft-ot

térít.

- A műtéti lista a műtéteknek nemzetközi kódrendszerrel (OENO-kód) azonosított felsorolása. A műtéti lista tartalmazza a műtétek biztosító által meghatározott csoportba sorolását is. A műtéti lista a biztosító Vezérigazgatóságán, illetve Területi Igazgatóságain megtekinthető.
- Az alábbi kivonatos lista a gyakoribb, jellemzőbb műtéteket tartalmazza a biztosító által meghatározott csoportba sorolással és a térítés összegével együtt. A kivonatos lista célja, hogy szemléltesse a biztosítási szolgáltatás megállapításának elvét.
- Műtét esetén a biztosítási esemény azonosítása, és ez alapján az elvégzett orvosi beavatkozás műtéti lista szerinti besorolása a biztosító orvosának hatáskörébe tartozik.
- Amennyiben egy napon vagy egy eljárásban több műtétet végeznek, akkor a biztosító a szolgáltatásának mértékét a leg súlyosabb műtét (azaz a legmagasabb térítéssel járó műtét) alapul vételével állapítja meg.

Kivonatos műtéti lista:

Kiemelt műtétek Térítés: 100 000 Ft	Agydaganat eltávolítása	Kis műtétek Térítés: 12 500 Ft	Szemlencse eltávolítás
	Benyomatos koponyatörés ellátása		Dobhártyaplasztika
	Tüdőlebeny eltávolítása		Arctörések nyílt helyreállítása
	Májátültetés		Csonttörések bőrön keresztül történő dróttűzése
	Teljes csípőprotézis		Külboka-szalag varrata
	Térdprotézis beültetés		Achilles-ín szakadás helyreállítása
Nagy műtétek Térítés: 50 000 Ft	Koszorúér-áthidaló műtétek	Nem térített beavatkozások	Kézujj amputáció
	Hasi aorta tágulat eltávolítása		Császármetszés
	Szemeltávolítás		Diagnosztikus ízületi csőtükrözés
	Érpótlás		Orrtörés helyreállítása
	Teljes gégeeltávolítás		Fog sebészi eltávolítása
Közepes műtétek Térítés: 25 000 Ft	Vastagbél teljes eltávolítása	Belső fémrögzítés eltávolítása	
	Pacemaker beültetése	Bőrvarrat	
	Féregnyúlvány eltávolítása	Sebkötözés, tisztítás	
	Epehólyag eltávolítása	Csuklótörés zárt helyretétele	
	Lágyéksérv műtét	Ficam zárt helyretétele	
	Pajzsmirigy eltávolítás	Combcsontba fúrt dróttal történő húzatas	
	Combnyak-szegezés	Gátmetszés	
	Húzóhurkos csontrögzítés		
	Csavarozás		
	Combamputáció		

Szolgáltatások a biztosítási esemény időpontjában 65. életévét már betöltött biztosított esetén



Baleseti halál vagy baleseti eredetű maradandó egészségkárosodás vagy csonttörés bekövetkezése esetén a biztosító a családi személybiztosítási csomagban található – **a 65. életévét már betöltött biztosítottra vonatkozó** – biztosítási összeggel megegyező mértékű (vagy annak meghatározott százalékában kifejezett) szolgáltatást nyújt a C) Balesetbiztosítás fejezetben leírtaknak megfelelően.

I) Milyen módon lehet fizetni a biztosítási díjat?

Mikor esedékes a biztosítási díj?

Az első időszakra vonatkozó díjrészletet díjelőlegként a szerződéskötés alkalmával kell fizetni. Minden későbbi díj annak az időszaknak az első napján esedékes, amelyre a díj vonatkozik.

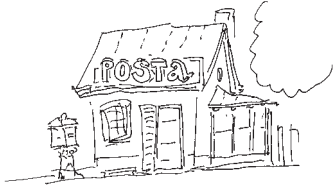
Milyen különböző fizetési módok lehetségesek?

<p>Átutalási postautalványon (csekken)</p> 	<p>Az egy évre kiszámított biztosítási díjat önnek évente, fél-évente, negyedévente van lehetősége fizetni. A díjfizetési gyakoriságnak megfelelően postai úton juttatja el a biztosító önnek az esedékes díjat tartalmazó csekket, amelyet szíveskedjen mihamarabb postára adni, hogy számláján ne keletkezzen tartozás. Természetesen előfordulhat, hogy elfelejti idejében befizetni vagy elveszíti a csekket, ezért egy hónappal később újabb utalványt küld a biztosító, amivel rendezheti elmaradt biztosítási díját.</p>
<p>Banki díjlehívással</p> 	<p>Kényelmesebb megoldást jelent, ha ön rendelkezik lakossági folyószámlával és megbízást ad számláját kezelő bankfióknak a rendszeres díjak lehívásának engedélyezésére. Ebben az esetben az éves díjat 12 részletben, havi rendszerességgel is van lehetősége fizetni.</p>
<p>Átutalási megbízással</p> 	<p>Számláját vezető bank részére átutalási megbízást is adhat. Ilyenkor a díj esedékessége előtt negyedévente, fél-évente vagy évente díjbekérőt kap, amivel az átutalást lehet elindítani. A közlemény rovatba ne felejtse el megadni biztosítása kötvényszámát.</p>

Amennyiben önnek a díjfizetés határidejéig nem áll rendelkezésére a biztosítási díj megfizetésére szolgáló, a biztosító által kiállított készpénzátutalási megbízás vagy díjbekérő levél, úgy ön köteles az esedékes biztosítási díjat bármilyen egyéb módon (átutalással, a legközelebbi kirendeltségen, üzletkötőnél) befizetni.

J) Kik a biztosítás szereplői, alanyai? Kinek a részére történik a kárfizetés?

Biztosító

- a Generali-Providencia Biztosító Zrt. (biztosító), amely a biztosítási díj ellenében a biztosítási kockázatot viseli és a feltételekben meghatározott szolgáltatás teljesítésére kötelezettséget vállal.

Szerződő

az a fél,

- aki a biztosítás megkötésére ajánlatot tesz és
- a biztosítási díj fizetésére kötelezettséget vállal.

Biztosított

- az a személy, akinek a vagyontárgyai a biztosítási fedezetbe vont kockázatokra biztosítva vannak;
- aki a biztosítási ajánlaton név szerint megnevezett biztosítottal egy életközösségben lakik;
- a lakásszövetkezet vagy a társasház a Generali-Providencia Biztosító Zrt.-nél biztosított lakásainak és az összes lakásának arányában, illetve a biztosított tulajdoni hányadának arányában;
- a családi személybiztosításban az a személy, aki a biztosítási ajánlaton fel van sorolva és a családi személybiztosításra meg van jelölve.

Kedvezményezett





- balesetbiztosítás és családi személybiztosítás esetén a biztosított életében esedékes szolgáltatások tekintetében a biztosított, a biztosított halála esetén teljesítendő szolgáltatások tekintetében a biztosított örököse(i).

A kárfizetés

a **biztosított** részére történik, kivéve az alábbi esetekben:

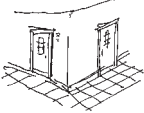
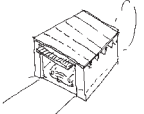
- ha a biztosított a biztosítási kötvényben vagy más nyomtatványon meghatározott módon az épületbiztosítási kárfizetésre **kedvezményezettet** jelöl;
- bérlő által kötött biztosítás alapján a **bérbeadónak** történik azoknak a biztosított vagyontárgyaknak a károsodása esetén, melyeket a mindenkor hatályos jogszabályok a bérbeadó karbantartási kötelezettségébe sorolnak;
- társasházi közös tulajdon vagy szövetkezeti tulajdonhoz tartozó épületrészek károsodása esetén a biztosított tulajdoni hányada szerint a **társasházi közösségnek**, illetve a biztosítónál biztosított és a szövetkezet összes lakásainak arányában a **lakásszövetkezetnek** történik, ha ez a kár más biztosítás alapján (pl.: társasházi közös vagy szövetkezeti tulajdonra kötött más biztosítás) nem térül meg;
- felelősségi károk esetében csak a **károsultnak** történhet. A biztosított csak abban az esetben követelheti, hogy a biztosító az ő kezéhez fizessen, amennyiben a károsult követelését ő egyenlítette ki;
- a biztosított halála esetén az általa megnevezett kedvezményezett, ennek hiányában a biztosított örököse részére történik.

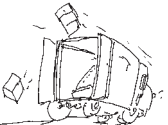
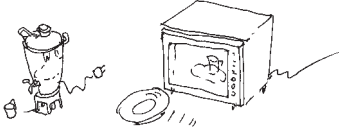
K) Hol és mely vagyontárgyakra érvényes a biztosítás?

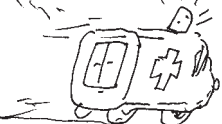
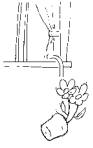
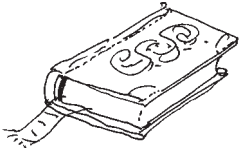
	<p>Családi ház esetén az ajánlaton a kockázatviselési hely rovatban megjelölt cím szerinti telek területén lévő lakóépületre, külön feltüntetett melléképületre, építményekre.</p>
	<p>Lakástulajdon esetén az ajánlaton a kockázatviselési hely rovatban feltüntetett cím szerinti lakásra és a hozzá tartozó közös tulajdoni hányadra, amennyiben az utóbbi más biztosítás alapján nem térül meg.</p>
	<p>Más címen lévő garázs Lakástól más kockázatviselési helyen lévő az ajánlaton feltüntetett cím szerinti saját tulajdonú garázsra.</p>
	<p>Hétféligi ház, nyaraló az ajánlaton feltüntetett cím szerinti épületre, melléképületekre, építményekre.</p>
	<p>Költözés idejére bútorszállító autóban lévő ingóságok betöréses lopás kockázatára.</p>
	<p>Nyaralás, üdülés idejére Magyarország területén átmenetileg (3 hónapnál nem hosszabb ideig) elvitt általános háztartási ingóságokra ezen vagyoncsoport biztosítási összegének 5%-áig.</p>
	<p>Rablás Magyarországon történő rablásra legfeljebb 200.000 Ft-ig.</p>
	<p>Baleset és családi személybiztosítás A területi hatály az egész világra kiterjed.</p>
	<p>Felelősségbiztosítás Területi hatály Magyarország (Ideál fedezet) vagy Európa és a Földközi-tenger menti országok (Optimál fedezet), illetve USA és Kanada kivételével az egész világ (Prémium fedezet). Ebtartói felelősségbiztosítás területi hatálya Magyarország.</p>
	<p>Jogvédelem-biztosítás Területi hatály a Magyarország területén bekövetkezett, magyar bíróság és más magyar hatóság joghatósága alá tartozó biztosítási eseményekre terjed ki.</p>

L) Melyek a biztosítással kapcsolatos kötelezettségek?

Közlési kötelezettség

A biztosítás elvállalása szempontjából minden olyan lényeges körülményt szükséges a biztosítóval közölni, amelyeket ismert vagy ismernie kellett, de legalább azokat, amelyekre a biztosító írásban kérdéseket tett fel.

Értékmérési kötelezettség

Amennyiben a kiemelt értékű ingóságok közül a képzőművészeti és iparművészeti tárgyak, gyűjtemények összértéke meghaladja az 2.000.000 Ft-ot vagy az ékszerek, drágakövek összértéke a 1.000.000 Ft-ot és ezekről ön nem rendelkezik számlával, illetve a vagyontárgy értékét hitelesen bizonyító egyéb dokumentumokkal, akkor a biztosítási fedezet csak abban az esetben terjed ki ezen vagyontárgyakra, ha ezekről az értéklístát képesítéssel rendelkező hivatalos értékbecslő készítette el.

Változásbejelentési kötelezettség

A bekövetkezéstől számított 5 munkanapon belül kérjük jelentsen be a biztosítónak írásban minden, az ajánlaton és a biztosítási szerződés részét képező egyéb dokumentumban feltüntetett körülmény módosulását, de különösen:

- az egyes vagyoncsoportok szerinti biztosítási összegek 10%-át meghaladó növekedését,
- ha a biztosított vagyontárgyakra ugyanazon kockázatokra további biztosítást kötött.

Kármegelőzési, kárenyhítési kötelezettség

Ön köteles mindent megtenni a káresemények megelőzése és elhárítása érdekében.

A biztosított helyiségeket bármilyen rövid idejű eltávozás esetén köteles bezárni és minden rendelkezésre álló biztonsági, vagyonvédelmi- és riasztó berendezést üzembe helyezni.

Továbbá köteles az elektromos, víz- és gázvezetékek és a hozzájuk csatlakozó berendezések, készülékek, továbbá a biztonságtechnikai berendezések karbantartásáról, üzemképes állapotban történő tartásáról gondoskodni, a hatósági és építészeti előírásokat betartani. Fűtési idényben (október 15-től április 15-ig) valamennyi vízvezeték és berendezést víztelepíteni kell, ha azokat átmenetileg nem üzemeltetik, illetve fagykárak megelőzése érdekében a szükséges intézkedéseket meg kell tenni.

A károk megelőzésére és elhárítására a jó gazda gondosságán túl, a hatályos jogszabályok, óvórendszabályok, hatósági határozatok, szabványok irányadók.

M) Mit kell tennie a káresemény bekövetkezésekor?

Teendők a kár helyszínén

A káresemény felfedezése után győződjön meg arról, hogy közvetlen életveszély nem áll-e fenn.

Ha feltételezhetően személyi sérülés történt, a legfontosabb feladat a segélyszolgálat (mentők, tűzoltók) értesítése.

Épületben, ingóságban keletkezett károk esetén tegye meg a szükséges lépéseket a károk súlyosbodása ellen (részletebben a P) fejezet alatt). Életét, egészségét soha ne veszélyeztesse! Kérjük, hogy a károsodott vagyontárgyak állapotában a kár felvétel időpontjáig, de legalább a kárbejelentéstől számított **5. napig** ne változtasson. Amennyiben nagyobb mértékű változtatás miatt lényeges körülmények tisztázása lehetetlenné vált, a biztosító fizetési kötelezettsége nem áll be. Természetesen a kár enyhítése mindenki számára fontos. Ezért kérjük, pl.: csőtörés esetén a víz szivárgását, ömlését szíveskedjék megszüntetni, de a szemléig ne falazza be a felbontott falrész! Készítsen előzetes leltárt a károsodott, eltűnt vagyontárgyakról.

Hivatalos szervek, hatóságok értesítése

Tűz, robbanás, villámcsapás esetén a tűzoltókat mindenképpen – még az időközben eloltott tűzről is – értesíteni kell (a 105-ös számon). A tűzoltóságtól „hatósági bizonyítvány”-t kell igényelni, melynek eredeti példányát a végleges kárrendezéshez a biztosítóhoz el kell juttatni. Az okirat kiadása általában kb. 30 napot vesz igénybe.

Betöréses lopás, rablás, vandalizmus és rongálás károk esetén természetesen a legfontosabb, hogy az eseményt az illetékes rendőrkapitányságon jelentse be személyesen vagy telefonon (a 107-es számon). A későbbi viták megelőzésére ajánlatos a bejelentés és az első ijedtség után a lakást tételesen átvizsgálni és a rendőrségen írásos feljelentés-kiegészítést vagy pótfeljelentést tenni. Ennek 1 példányát kérjük a biztosítási kárbejelentéshez csatolni. A rendőrségi nyomozás általában 30-60 napot vesz igénybe, ezután „nyomozást felfüggesztő határozat”-ot adnak ki, melynek eredeti példányát a kár végleges lezárásához a biztosítóhoz el kell juttatni. Ha betétkönyveket, értékpapírokat tulajdonítottak el öntől, azonnal zároltassa a kifizetést és indítsa meg a hirdetményi eljárást.

Biztosító értesítése

A káreseményt a bekövetkezése után minél előbb, legkésőbb az észlelésétől számított **2 munkanapon belül** jelentse be a biztosítónak. Baleseti és személybiztosítási eseményt és a szolgáltatási igényt a biztosítási esemény bekövetkeztétől számított **15 napon belül** írásban kell bejelenteni a biztosítónál. Amennyiben ennek elmulasztása miatt lényeges körülmények – pl. a biztosítási esemény bekövetkezése, annak ideje és oka, a keletkezett kár mértéke – kideríthetetlenekké válnak, a biztosító kötelezettsége nem áll be. Ez történhet személyesen, telefonon, telefax útján, levélben, az üzletkötőnél vagy az önhöz legközelebb eső kirendeltségen, illetve az ügyviteli központokban.

Akár szóban, akár írásban teszi meg a bejelentést, az alábbi adatok szükségesek:

- a szerződés/kötvény száma, amelynek a szolgáltatását szeretné igényelni
- szerződő/biztosított/károsult személyi adatai (név, cím, telefonszám)
- felelősségi kárnál: károkozó elismerő nyilatkozata
- a káresemény helye, ideje, rövid leírása
- a kár becsült összege, a kár által érintett vagyontárgyak tételes részletezése, pontos kárleírás (pl. beázott falsíkok területe), ingóságok felsorolása
- írásos bejelentésnél dátum és aláírás

Helyszíni szemle, dokumentumok

A bejelentést követően **5 munkanapon belül** jelentkezik önnél a biztosító kárszakértője telefonon, távirati értesítéssel vagy személyesen. A kárszemle időpontjának meghatározásakor igyekeznek az ön igényét figyelembe venni, de kérjük megértését, ha ez az időpont túlnyomórészt munkaidőre esik. A helyszíni szemlén jegyzőkönyv készül, melynek egy másolata önt illeti. Ha a kárszakértő ezt nem adja át, kérjük, hívja fel rá a figyelmét. A jegyzőkönyv végén felsorolásra kerülhetnek olyan egyéb dokumentumok, iratok, melyek feltétlenül szükségesek a biztosítónak a kár megnyugtató rendezéséhez. Az ön érdeke is, hogy kárát a legrövidebb időn belül megtérítse a biztosító, ehhez a következő dokumentumok szükségesek a biztosító kérésének megfelelően:

Épületkárnál

- tételes javítási, helyreállítási számla, árajánlat, költségvetés, kivitelezővel kötött szerződés, az okozó elismerő nyilatkozata (leáztatáskor)
- törött üveg helyreállítási számlája

Ingósági kárnál

- típus és eredetigazoló okmány (eredeti beszerzési számla, garancialevél), műszaki leírás, fotó, amennyiben rendelkezésre áll
- ingósági kárbejelentő részletező (kirendeltségeinken vagy a kárszakértőtől szerezhetik be)
- vállalkozásoknál: leltár (kár előtti, kár utáni) vállalkozók kárbejelentő részletezője (nyomtatvány), beszerzési számlák, szállítólevelek

Baleseti- és Családi Személybiztosítási károknál be kell nyújtani:

minden kárnál	<ul style="list-style-type: none">• a biztosító által rendelkezésre bocsátott, hiánytalanul kitöltött szolgáltatási igénybejelentőt,• a baleseti jegyzőkönyv másolatát, amennyiben ilyen készült,• amennyiben a biztosítási eseménnyel kapcsolatban hatósági eljárás indult, az eljárást befejező határozat másolatát, feltéve, hogy az a jogalap vagy az összegszerűség megállapításához szükséges (így különösen az eljárást megtagadó vagy megszüntető határozat, illetve a jogerős bírósági határozat).• a biztosítási esemény bekövetkezésével kapcsolatban a külföldi hatóság, egészségügyi szolgáltató által idegen nyelven kiállított okirat hiteles magyar fordítását. A fordítással kapcsolatos esetleges költségek a szolgáltatási igény érvényesítőjét terhelik.
közlekedési balesetnél	<ul style="list-style-type: none">• rendőrségi jegyzőkönyv vagy a közlekedési vállalat helyszínen felvett hivatalos jegyzőkönyvét.• közlekedési baleset esetén a véralkohol vizsgálati eredmény másolatát, amennyiben ilyen készült,• amennyiben a biztosított közlekedési balesetben a jármű vezetőjeként sérült meg, a vezetői engedély és a jármű forgalmi engedélyének másolatát.
baleseti halálnál	<ul style="list-style-type: none">• a biztosított halotti anyakönyvi kivonatának másolatát,• a halottvizsgálati bizonyítvány másolatát,• a baleset és a halál közelebbi körülményeinek tisztázásához szükséges iratokat,• külföldön bekövetkezett halál esetén a halál körülményeiről a külföldi hatóság által kiállított okirat hiteles magyar fordítását,• a kedvezményezett jogosultságot igazoló okiratot (jogerős hagyatékátadó végzés, örökletesi bizonyítvány).
baleset miatti maradandó egészségkárosodásnál	<ul style="list-style-type: none">• a biztosítási eseménnyel kapcsolatos, a balesettől a szolgáltatási igény bejelentéséig született összes orvosi dokumentum fénymásolatát.
csonttörésnél	<ul style="list-style-type: none">• a csonttörést igazoló röntgenlelet vagy orvosi igazolás másolatát.
halálesetnél	<ul style="list-style-type: none">• a biztosított halotti anyakönyvi kivonatának másolatát,• a halottvizsgálati bizonyítvány másolatát,• a biztosított halálát okozó betegség kezdeti időpontjának és lefolyásának, valamint a halál közelebbi körülményeinek tisztázásához szükséges iratok másolatát (kezelőorvosi igazolás, zárójelentés stb.),• külföldön bekövetkezett halál esetén a halál körülményeiről a külföldi hatóság által kiállított okirat hiteles magyar fordítását,• a kedvezményezett jogosultságot igazoló okiratot (jogerős hagyatékátadó végzés, örökletesi bizonyítvány).
műtétnél	<ul style="list-style-type: none">• a kórházi zárójelentés másolatát,• a műtéti leírás másolatát.

Ha a biztosító részéről a kárbejelentés kézhezvételétől számított **5. munkanapon** belül nem történik meg a kár megszemlélése, akkor ön intézkedhet a javításról vagy a megsérült vagyontárgy(ak) helyreállításáról. A fel nem használt, illetve kiselezett alkatrészeket, berendezéseket és egyéb vagyontárgyakat a biztosítóval történt előzetes egyeztetést követően, további 30 napig változatlan állapotban meg kell őrizni.

Ön vagy a biztosító kérheti a kár okának és összegének független szakértő által történő megállapítását. A független szakértő költségét a megbízó viseli.

Kárkifizetés

A kárkifizetés a jogalap és az összegszerűség elbírálásához szükséges legutolsó okirat biztosítóhoz történő beérkezését követő **15. napon** esedékes.

Javítási, helyreállítási, újraépítési költségeket a biztosító az építkezés ütemében, annak folyamatos figyelemmel kísérése mellett téríti. A szerződőt, biztosítottat a helyreállítás, javítás, újraépítés során folyamatos tájékoztatási és együttműködési kötelezettség terheli a biztosító felé.

A kárkifizetés történhet az ön igénye szerint

- postai átutalással lakáscímre,
- banki átutalással az ön által megadott bankszámlára.

A biztosító a szolgáltatását törvényes belföldi fizetőeszközben (forintban) fizeti meg.

A biztosító a szolgáltatás összegének kifizetését visszatarthatja,

- ha kétség merül fel a szerződő (biztosított), illetőleg az általa megjelölt kedvezményezett pénzfelvételi jogosultságát illetően, a biztosító által megkívánt igazolás bemutatásáig,
- ha a biztosítási eseménnyel kapcsolatban a szerződő (biztosított) ellen büntető eljárás indult, az eljárás befejezéséig.

Ha a kárrendezési eljárás során megállapítást nyert, hogy a biztosítási esemény bekövetkezett, a jogalap tisztázott, a biztosító előleget folyósíthat.

Károk megtérülése

Ha a betöréses lopással vagy rablással eltulajdonított vagyontárgyak megkerülnek a biztosító szolgáltatása előtt, akkor ön köteles azt visszavenni, kivéve, ha ez nem várható el, mert abban a hiszemben, hogy az elveszett, már másikkal pótolta. Ebben az esetben a biztosított vagyontárgy tulajdonjoga a biztosítóra száll át.

Ha a biztosító szolgáltatása előtt megkerült vagyontárgyak a biztosítási esemény következtében megrongálódtak és ön még nem pótolta azokat, a megkerült vagyontárgyakat köteles átvenni. A biztosító kötelezettsége az értékcsökkenés, illetve a javítási költségek térítésére korlátozódik.

Ha a vagyontárgyak a kár kifizetése után kerülnek elő, akkor a tulajdonos, vagy átveszi azokat és a biztosító által kifizetett összeget visszafizeti, vagy ha a tulajdonos a tárgyat nem veszi át, mert az átvétel nem várható el tőle, úgy a biztosítótól kapott kárkifizést megtartja és a tulajdonjog átszáll a biztosítóra.

Amennyiben a biztosító a kárt megtérítette, őt illetik meg azok a jogok, amelyek a biztosítottat illetnék meg a kárért felelős személlyel szemben, kivéve, ha ez a biztosítottal közös háztartásban élő hozzátartozó.

Elévülés

A biztosítási szerződésből eredő igények az esedékességtől számított egy év alatt évülnek el.

N) Melyek az általános kizárások, mentesülések?

A kockázatviselésből kizárt események

Általános kizárások

Nem fedezi a biztosítás a háború, harci cselekmények, idegen hatalom ellenséges cselekményei, terrorcselekmények, polgárháború, lázadás, forradalom, tüntetés, felvonulás, sztrájk, munkahelyi rendbontás, zavargások során okozott vagy ezen eseményekkel összefüggésben felmerülő károkat.

A biztosítás szempontjából terrorcselekménynek minősül, különösen az olyan erőszakos, erőszakkal fenyegető, az emberi életre, a materiális, immateriális javakra vagy az infrastruktúrára veszélyes cselekmény, amely vagy politikai, vallási, ideológiai, etnikai célok mellett foglalkozást vagy valamely kormány befolyásolására vagy a társadalomban, illetve annak egy részében való félelemkeltésre irányul, illetve arra alkalmas.

Nem terjed ki a biztosítás azokra az esetekre, ha a kár nukleáris energia károsító hatásának betudható eseményekkel összefüggésben következik be.

A biztosítás nem terjed ki olyan kárra, amely gyártási, technológiai hibára (pl. hibás kivitelezés, tervezési hiányosság) vezethető vissza.

A haláleseti térítés biztosításra vonatkozó kizárások

A biztosító kockázatviselése nem terjed ki a biztosító kockázatviselésének tartama alatt bekövetkezett biztosítási eseményre, ha

- az kábítószer-fogyasztás, kábító hatású anyag vagy gyógyszer szedésével okozati összefüggésben következett be kivéve, ha ez utóbbiakat kezelőorvos előírására, az előírásnak megfelelően alkalmazták,
- a biztosított érvényes vezetői engedély vagy érvényes forgalmi engedély nélkül vezetett gépjárművet és egyúttal egyéb közlekedési szabályt is megszegett, és a biztosítási esemény ezzel okozati összefüggésben következett be,
- a biztosított a biztosítási esemény időpontjában alkoholos állapotban vezetett gépjárművet és egyúttal egyéb közlekedési szabályt is megszegett, és a biztosítási esemény ezzel okozati összefüggésben következett be.

Balesetbiztosítási és műtéti térítés kockázatokra vonatkozó kizárások

- Ha a fogamzás a biztosítási szerződés hatálybalépését megelőzően történt, akkor a biztosító kockázatviselése nem terjed ki a terhességre és a szülésre. A fogamzás a biztosítási szerződés hatálybalépését megelőzően történt, ha a szerződés hatálybalépése és a terhességet dokumentáló hivatalos iratban (pl. Terhességi kiskönyvben) a szülés várható időpontjaként rögzített időpont között kevesebb, mint 285 nap van.
- A biztosító kockázatviselése nem terjed ki a művi terhességmegszakítás eseteire, kivéve az anya egészségének megőrzése, életének megmentése érdekében végrehajtott terhesség-megszakítások eseteit, illetve a bűncselekmény kapcsán előállott terhesség megszakításának eseteit.
- A biztosító kockázatviselése nem terjed ki azokra az eseményekre, amelyek oka részben vagy egészben:
 - a mesterséges megtermékenyítés (annak bármely formája),
 - a kizárólag a meddőség megszüntetése miatti események,
 - a sterilizáció,
 - a nemi jelleg megváltoztatása,
 - az esztétikai céllal végzett kezelés, sebészet és következményei,
 - a fogpótlás.
- Ha a biztosítottnál az előző két bekezdésben felsorolt események következményeként életmentő beavatkozás szükséges, akkor a biztosító az orvosi beavatkozást igénylő állapot miatti eseményekre szolgáltat.
- A biztosító kockázatviselése nem terjed ki az orvosi végzettséggel és működési engedéllyel nem rendelkező személy által folytatott kezelésre, továbbá azok következményeire.
- Nem terjed ki a biztosító kockázatviselése a lelki működés zavaraira, betegségeire.
- A biztosító kockázatviselése nem terjed ki azokra az eseményekre, amelyek oka részben vagy egészben:
 - a biztosított olyan betegsége, amely a biztosító kockázatviselése előtti három évben bizonyíthatóan fennállott, vagy amelyet a kockázatviselést megelőző három éven belül kórisméztek, vagy amely ez idő alatt gyógykezelést igényelt,
 - a biztosítottnak a biztosító kockázatviselését megelőzően megállapított maradandó egészségkárosodása.
- A biztosító kockázatviselése nem terjed ki az alábbi veszélyes sporttevékenységből kifolyólag bekövetkezett balesetekre és azok következményeire:

veszélyes sporttevékenységek: búvárkodás légzőkészülékkel 40m alá, félkezes és nyílttengeri vitorlázás, vadvízi evezés, hydrospeed, canyoning, surf, hegymászás, és sziklamászás az V. foktól, magashegyi expedíció, barlangászat, barlangi expedíció, Bungee Jumping (mélybe ugrás), autó- motor sportok (pl. auto-crash (roncsautó) sport, go-kart, moto-cross, motorcsónak sport, motorkerékpár sport, rally, ügyességi versenyek gépkocsival), quad, privát-/sportrepülés/repülősportok (pl. paplanrepülés, léghajózás, siklóernyős repülés, motoros vitorlázó repülés, siklórepülés sárkány és ultrakönnyű repülés, hőlégballonozás, ejtőernyős ugrás, vitorlázó repülés, műrepülés, bázisugrás.

A biztosító mentesülése

Az L) fejezetben leírt közlési, változás bejelentési, kármegelőzési, kárenyhítési és az M) fejezetben leírt kárbejelentési kötelezettségek megsértése esetében a biztosító mentesül a kárkifizetés alól, kivéve, ha a biztosított bizonyítja, hogy az elhallgatott vagy be nem jelentett körülményt a biztosító a szerződéskötéskor ismerte, vagy az nem hatott közre a biztosítási esemény bekövetkezésében.

A biztosító épület és ingóság, valamint balesetbiztosítási és műtéti térítés kockázatok esetén mentesül a szolgáltatás teljesítése alól, felelősségbiztosítás alapján a kifizetett kártérítési összeg megtérítését követelheti a biztosítottól, ha

- a) a biztosított a kedvezményezett szándékos magatartása következtében veszítette életét.
- b) bizonyítja, hogy a biztosítási eseményt a biztosított jogellenesen és szándékosan vagy jogellenesen és súlyosan gondatlanul okozta.

A biztosított súlyosan gondatlanul jár el különösen, ha

- a) a biztosítási esemény rendszeres alkoholfogyasztásával, kábítószer-fogyasztásával, kábító hatású anyag, vagy gyógyszer szedésével összefüggésben történt kivéve, ha ez utóbbiakat kezelőorvos előírására, az előírásnak megfelelően alkalmazták,
- b) a biztosítási esemény idején bizonyíthatóan alkoholos állapotban volt, illetőleg kábítószer vagy kábító hatású anyag hatása alatt állt és ez a tény a biztosítási esemény bekövetkezésében közrehatott. Ha történt véralkohol vizsgálat, alkoholos állapotnak tekintendő a 1,5‰-et meghaladó, gépjárművezetés közben a 0,8‰-et meghaladó mértékű véralkohol-koncentráció,
- c) olyan gépjárművet vezetett, amelynek nem volt érvényes forgalmi engedélye, vagy amelynek vezetéséhez szükséges érvényes vezetői engedéllyel nem rendelkezett, és ez a tény a biztosítási esemény bekövetkezésében közrehatott,
- d) a biztosítási esemény bekövetkezése okozati összefüggésben áll azzal, hogy a biztosított a biztosítási esemény időpontjában legalább két közlekedésrendészeti szabályt megszegett.

Felelősségbiztosítás kapcsán súlyosan gondatlanságnak minősül, ha

- a biztosított hatósági engedélyhez kötött tevékenységet ilyen engedély nélkül folytatott és ezáltal okozott kárt;
- a biztosított azonos károkozási körülményekkel visszatérően okozott kárt, s a biztosító felhívása ellenére a károkozás körülményeit nem szüntette meg, bár az megszüntethető lett volna;
- ha a biztosítottat harmadik személy a káresemény bekövetkezésének lehetőségére figyelmeztette, s a káresemény ezután a szükséges intézkedés hiányában következett be.

A biztosító mentesül a haláleseti szolgáltatás teljesítése alól

- ha a biztosított halálának oka a szerződés hatálybalépésének napjától számított két éven belül elkövetett öngyilkossága, még akkor is, ha a cselekmény elkövetésekor a biztosított zavart tudatállapotban volt,
- ha a biztosított szándékosan elkövetett súlyos bűncselekménye folytán vagy azzal okozati összefüggésben veszítette életét,
- ha a biztosított a kedvezményezett szándékos magatartása következtében veszítette életét.

A biztosított a biztosítási esemény bekövetkezése esetén úgy köteles eljárni, ahogy az az adott helyzetben általában elvárható, ennek megfelelően haladéktalanul orvosi segítséget kell igénybe vennie, és az eljáró orvos előírásainak a gyógyító eljárás befejezéséig folyamatosan eleget kell tennie. Mentesül a biztosító szolgáltatási kötelezettségének teljesítése alól annyiban, amennyiben a biztosított e kötelezettségének nem tett eleget. Ez a rendelkezés nem befolyásolja a biztosított szabad orvosválasztási jogát.

A felsorolt körülmények valóságnak megfelelő voltát annak kell bizonyítania, aki azokra hivatkozik.

O) Milyen legyen a lakás védelme?

Mechanikai védelem követelményei

	0. védelmi kategória	1. védelmi kategória	2. védelmi kategória	3. védelmi kategória	4. védelmi kategória	5. védelmi kategória	6. védelmi kategória
Falazat, földem, padozat							
anyag minősége, vastagság	szilárd alap téglá, falazóelem, beton, könnyűszerkezet	6 cm vastag tömör téglá, vagy 6-10 cm vastag szendvicsyszerkezet, vagy legalább 10 cm vastag két vagy többrétegű szerkezet, vagy legalább kétrétegű könnyűszerkezet vagy gyári elemekből összeállított faház		12 cm vastag tömör téglafal vagy 6 cm vastag vasalt beton	30 cm vastag tömör téglafal vagy 12 cm vastag vasalt beton		
Ajtók							
MABISZ (Magyar Biztosítók Szövetsége) minősítés		nem szükséges			„teljes körű mechanikai védelem alkotóeleme” vagy az alábbi követelményeknek megfelelő		MABISZ által minősített legalább III. kategóriájú biztonsági ajtó
ajtó, ajtótok anyaga		tetszőleges			tömör fa vagy fém		MABISZ minősítés szerint
ajtólap vastagsága		tetszőleges			fa ajtó esetén min. 40 mm		
zár	kulcsos zár vagy lakat	biztonsági zár ¹ vagy önzáró hajtóművel ellátott mozgatószerkezet (garázsajtók)			biztonsági zár ¹		MABISZ által teljes körű mechanikai védelem elemeként minősített biztonsági zár ¹
zárási pontok száma	legalább 1 db			legalább 2 db			
zárási pontok távolsága ²	—			minimum 30 cm			MABISZ minősítés szerint
zárnylevek reteszelési mélysége	—	legalább 14 mm		legalább 20 mm			
zárbetétek védelme	—	tetszőleges	letörés ellen ⁴	letörés ⁴ és fúrás ellen			letörés ⁴ , fúrás és finomnyitás ellen
zárnylevet fogadó ellenlemez ⁵	tetszőleges	legalább 2 ponton fal-szerkezethez rögzített	legalább 2 ponton fal-szerkezethez rögzített	legalább 3 ponton fal-szerkezet- ³ hez rögzített			MABISZ minősítés szerint
reteshúzás elleni védelem	—			szükséges			
kiemelés elleni védelem ⁷	—			szükséges			
záráspontosság ⁸	nincs maximálva			maximum 6 mm			
ajtólap rögzítése tokhoz	tetszőleges	bármilyen forgópánttal		minimum 3 db diópánttal			
zárszerkezet védelme ⁹	—	150x300 mm-es 1 mm vastag acéllemez borítás	—	—		fúrás ellen edzett acéllemezrel	MABISZ minősítés szerint
tok rögzítése falhoz		tetszőleges		maximum 30 cm-enként minimum 10 cm mélyen			

	0. védelmi kategória	1. védelmi kategória	2. védelmi kategória	3. védelmi kategória	4. védelmi kategória	5. védelmi kategória	6. védelmi kategória
Ablakok ¹⁰							
3 m alatti, 30x30 cm-nél nagyobb felületű ablakok	—		belülről zárható, rögzíthető redőnyvel, spalettával szereltek vagy biztonsági üvegfülével ¹¹ vagy min. A1 (P2A) fokozatú biztonsági üvegezéssel ellátottak	fix ¹² vagy MABISZ által minősített mobil rács, redőny vagy minimum B1 (P6B) fokozatú biztonsági üvegezés			fix ¹² vagy MABISZ által részleges mechanikai védelem elemeként minősített mobil rács, redőny vagy minimum B1 (P6B) fokozatú biztonsági üvegezés
3 és 6 m közötti, 30x30 cm-nél nagyobb felületű ablakok	—	—		belülről zárható rögzíthető redőnyvel, spalettával szereltek vagy biztonsági üvegfülével ¹¹ vagy minimum A1 (P2A) fokozatú biztonsági üvegezéssel ellátottak			
6 m feletti ablakok	—	—	—	—			
mobil rácsok zárása					2 ponton záródó, letörés ellen védett biztonsági zárral vagy önzáró hajlóművel ellátott mozgatószerkezettel	2 ponton záródó, letörés és fúrás ellen védett biztonsági zárral kell biztosítani	2 ponton záródó, letörés, fúrás és finomnyitás ellen védett biztonsági zárral kell biztosítani

A számokkal jelölt fogalmakhoz magyarázatok találhatóak a következő oldalakon!

Magyarázatok a mechanikai védelmi eszközökkel kapcsolatban

1. Biztonsági zár

Biztonsági zárnak minősülnek az alábbiak, amennyiben a variációs lehetőségek száma meghaladja a 10.000-et: a minimum 5 csapos hengerezár, a minimum 6 rotoros mágneszár, a kéttollú kulcsos zár, a szám vagy betűjel kombinációs zár, az egyedi minősített lamellás zár, a MABISZ által a teljeskörű mechanikai védelem elemeként minősített biztonsági lakatszerkezet (lakat és lakatpánt)

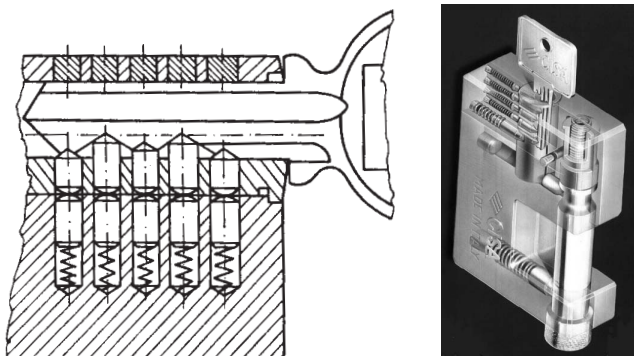

2. Zárési pontok távolsága

A zár reteszvasak egymástól mért távolsága (rajzon „a”).

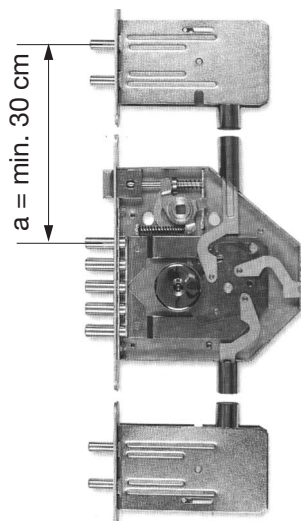

3. Reteszelési mélység

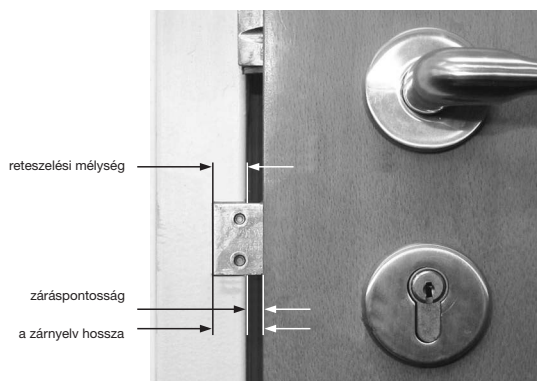

A zárszerkezet zárt állapotában a zárnyelvnek az ajtótokra szerelt ellenlemezbe benyúló hossza (a zárnyelvnek az ajtóél síkjától mért hossza, csökkentve a zárásponthossz értékével).

Nem minősülnek zárási pontnak az ajtólap élén – leggyakrabban függőleges irányban – elmozduló csapok, amelyek a tok-szerkezeten elhelyezett, legtöbbször U alakú perselyekbe záródnak. Ezeknek nem a zárás a funkciója, hanem az ajtólap deformálódásának megakadályozása.

4. Zárbetétek letörés elleni védelme

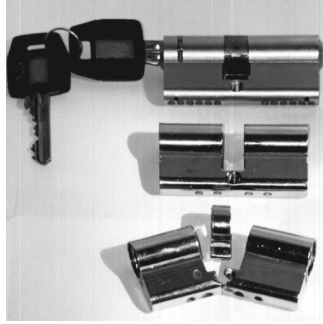
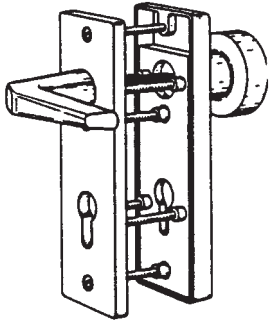
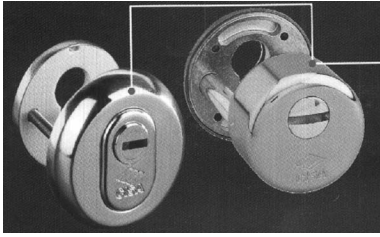

A hengerzárbetét a zárvédő lemezből (rozetta) legfeljebb 1 mm-t állhat ki. A zárvédő lemezt kívülről nem szerelhető módon kell az ajtólaphoz rögzíteni.

5. Zárnyelvet fogadó ellenlemez



Fa tokozat esetén vagy ha a fém ajtótok nincs megfelelően a falszerkezethez rögzítve, a zárási pontoknál hajlított ellenlemezt kell legalább 2 csavarral a falhoz rögzíteni (3. védelmi kategória).

6. Reteshúzás elleni védelem

A kétszárnyú ajtók esetében – amennyiben a fix szárny alul és fölül bevéső gyűszűs tolózárral van rögzítve – szükséges a nyitó szárny benyomásának és a gyűszű mozgatásának megakadályozása. Ez történhet a gyűszűk magasságában plusz záruk felszerelésével vagy a gyűszűk csavarral történő rögzítésével. Billenőkaros szerkezet megfelel a reteshúzás elleni védelemnek.

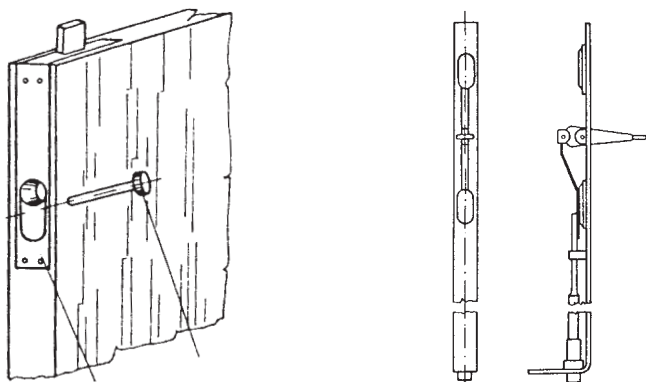

7. Kiemelés elleni védelem

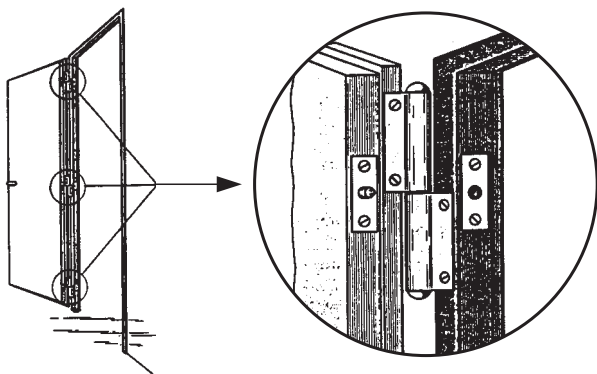

Az ajtólapnak a forgópántokról – az ajtó becsukott helyzetében történő – leemelhetőségének megakadályozása. Megvalósítható pl.: az ajtólap élére szerelt és az ajtó zárt állapotában a tokba süllyedő csappal vagy a forgópántok fölé a tokba süllyesztett, a leemelés erejének ellenálló csavarokkal.

8. Záráspontosság

Az ajtólap és az ajtótok közötti rés. Ha nem megfelelő az ajtó záráspontossága, a részbe feszítővas behelyezésével könnyen nyitható az ajtó.

9. Zárszerkezet védelme

Az ajtó lapjába besüllyesztett zárszerkezetet (bevésőzár) egyrészt védeni kell a nem tömör ajtólapból való kiszakadástól, másrészt az ajtólapon keresztüli megfúrástól egy kívülről nem szerelhető acéllemez ráerősítésével.

10. Ablakok

Ablaknak minősül és ezért az ablakokra vonatkozó előírások vonatkoznak az alábbiakra is:

- a fixen beépített portálüveg,
- az ajtóba beépített 30x30 cm-nél nagyobb felületű nyitható vagy fix üveg,
- az olyan 30x30 cm-nél nagyobb üvegfelülettel rendelkező ajtó, amelyen kívül nem található nyitószervezet (teraszajtó).

Az ablakok magasságát a járó-, illetve megközelítési szinttől az alsó párkánymagasságukig számítjuk.

11. Biztonsági üvegfólia



Minimum 0,1 mm vastagságú, illetve a MABISZ által minősített biztonsági üvegfólia, melynek telepítésére az alábbi követelmények érvényesek:

- az üvegtábla keretbe való beépítéséhez – kívülről nem eltávolítható – rögzítőlécet kell alkalmazni;
- a fóliát legalább 4 mm vastagságú üvegtáblára belülről, buborékmentesen kell elhelyezni;
- a keret és a fólia széle között a távolság nem lehet több mint 1 mm.

12. Fix rácsok



Legfeljebb 100x300 mm-es kiosztású, min. 12 mm átmérőjű köracél- vagy ezzel egyenszilárdságú, kívülről nem szerelhető rácszat. A rácsot a falazathoz 30 cm-enként, de legalább 4 ponton, min. 10 cm mélyen falazókörmökkel kell erősíteni.

Az elektronikai jelzőrendszer követelményei

„A” típusú távfelügyelt elektronikai jelzőrendszer alkalmazása

A biztosítási ajánlatban rögzített kockázatviselési helyen a biztosított vagyontárgyak elhelyezésére szolgáló helyiségek elektronikai riasztó, illetve jelzőberendezéssel védettek, amelyre az alábbi technikai feltételeknek kell teljesülnie: az elektronikai jelzőrendszernek helyi riasztást kell megvalósítania az alábbi feltételekkel. Alapvető követelmény a megfelelő felületvédelmi és a csapdaszerű térvédelem együttes megvalósulása vagy a teljes körű térvédelem biztosítása.

Megfelelő a felületvédelem, ha az elektronikai jelzőrendszer éles üzemmódban figyelni az összes nyílászáró szerkezetet és portált, jelzi az át- és behatolási kísérleteket.

Csapdaszerű a térvédelem, ha az elektronikai jelzőrendszer – éles üzemmódban – a védett objektumban található veszélyeztetett tárgyak, kiemelt terek megközelítési útvonalait felügyeli.

Teljes körű a térvédelem, ha az elektronikai jelzőrendszer – éles üzemmódban – felügyeli a védett objektum teljes belső terét és mindennemű illetéktelen emberi mozgást jelez.

Az elektronikai jelzőrendszer minden elemének MABISZ Termékmegfelelőségi ajánlással (régebben Minősítési tanúsítvány) kell rendelkeznie, legalább a “részleges elektronikai jelzőrendszer alkotóeleme” kategóriában. A szakszerű telepítést a Termékmegfelelőségi ajánlason (régebben Minősítési tanúsítványon) kitöltött és aláírt telepítői nyilatkozattal kell igazolni.

Támpontok a rendszer telepítéséhez és üzemeltetéséhez

- a rendszer szabotázsvedett legyen, azaz minden elemének arra jogosulatlan személy által történő megbontása, manipulálása, rongálása riasztást váltson ki. A szabotázst a riasztóközpont külön – úgynevezett szabotázs vonal(ak)on – jelezze;
- a szabotázs vonalak jelzéseit – nem élesbe kapcsolt állapotban is – a kezelő számára a rendszernek optikailag és akusztikusan is jeleznie, illetve tárolnia kell. A jelzés törlését csak az arra illetékes személy végezheti;
- a rendszer rendelkezzen két egymástól független energiaforrással, melyek közül az egyik hálózati tápegység, a másik pedig 72 órás folyamatos üzemelését biztosító szükség áramforrás legyen. A szükség áramforrás a 72 óra letelte után legalább egy riasztási ciklus végrehajtását biztosítsa;
- a szükség áramforrás automatikus töltéséről gondoskodni kell;
- egy jelzővonalon több érzékelő is telepíthető olyan módon csoportosítva, hogy jelzés esetén a sértett terület könnyen azonosítható legyen;
- a riasztásjelzés olyan kültéri hang- és fényjelző készülékekkel történjen, amely a rendszer energiaforrásai mellett saját akkumulátorral is rendelkezik;
- a hang- és fényjelző készüléket az épületen kívül úgy kell felszerelni, hogy egyszerű eszközökkel ne lehessen elérni;
- a kültéri hangjelzésnek a riasztást kiváltó ok megszűnte után 1-3 percen belül automatikusan meg kell szűnnie, illetve kizárólag az arra illetékes kezelő vagy karbantartó által kikapcsolhatónak kell lennie, a rendszer a riasztást követően automatikusan kapcsoljon éles állapotba;
- a rendszer kezelése kódkapcsolóval vagy blokkzárral történhet. A személyi kódoknak minimum négy számjegyűnek kell lenni. Négy számjegyű kódkapcsoló, illetve blokkzár esetén a kezelőnek védett térben kell elhelyezkednie és a kezelésre max. 30 másodperc idő állhat rendelkezésre;
- hat számjegyű kódok esetén a kezelő védett téren kívül is elhelyezhető, de gondoskodni kell arról, hogy mechanikailag védett, biztonsági zárral nyitható dobozban kerüljön elhelyezésre;
- az egyes csatornák ne legyenek közvetlenül ki- és bekapcsolhatók (a felügyelet nélküli központok zónaállapotai illetéktelenek által ne legyenek változtathatók) vagy a ki- és bekapcsolások ellenőrizhetőek legyenek, legalább 200 eseményt tárolni képes memória segítségével;
- a kódkapcsoló jelfeldolgozó áramkörét lehetőleg a központi egységben, de mindenképpen a felügyelt téren belül kell elhelyezni;
- a nyíló ajtó- és ablakszárnyakra felszerelt eszközök (nyitásérzékelők) 1-2 cm-es elmozdulást érzékeljenek.;
- az üvegtörés érzékelőknek már az üveg repedésére is jelzést kell adniuk. Az érzékelő kiválasztása a védeni kívánt üvegfelület típusának figyelembevételével történjen. Az érzékelőnek a teljes üvegfelületet védeni kell.
- a szabadtéri és a védett téren kívüli vezetékeket (az átviteli rendszer vezetékeit is!) falon belül vagy acél védőcsőben kell vezetni;
- a vezetékek toldása falban lévő védőcsőben vagy kötődobozban történhet.

„B” típusú távfelügyelt elektronikai jelzőrendszer alkalmazása

A biztosítási ajánlatban rögzített kockázatviselési helyen a biztosított vagyontárgyak elhelyezésére szolgáló helyiségek vagy
vagyonvédelmi távfelügyeleti rendszer által védettek.

A távfelügyeleti rendszer alkotórészei:

- a védett objektumban lévő elektronikai jelzőrendszer – az „A” típusú elektronikai jelzőrendszernél leírtaknak megfelelően;
- átviteli rendszer – a MABISZ ajánlása szerint;
- távfelügyeleti rendszerközpont. – a MABISZ ajánlása szerint.

A vagyonvédelmi távfelügyeleti szolgáltató tagja a Személy-, Vagyonvédelmi és Magánnyomozói Szakmai Kamarának és rendelkezik szakhatósági engedéllyel. Diszpécserközpontja napi 24 órás üzemeltetésén túl kivonuló szolgálatot is biztosít, amelynek kiérkezési idejére maximum 15 percet szerződésben garantál.

Mechanikai védelmi kategóriák és elektronikai jelzőrendszerek kombinációjából kialakított védelmi szintek:

0. védelmi szint:	0. mechanikai védelmi kategória
1. védelmi szint:	1. mechanikai védelmi kategória
2. védelmi szint:	2. mechanikai védelmi kategória vagy: 1. mechanikai védelmi kategória + „A” típusú elektronikai jelzőrendszer
3. védelmi szint:	3. mechanikai védelmi kategória vagy: 2. mechanikai védelmi kategória + „A” típusú elektronikai jelzőrendszer vagy: 1. mechanikai védelmi kategória + „B” típusú elektronikai jelzőrendszer
4. védelmi szint:	4. mechanikai védelmi kategória vagy 3. mechanikai védelmi kategória + „A” típusú elektronikai jelzőrendszer vagy 2. mechanikai védelmi kategória + „B” típusú elektronikai jelzőrendszer
5. védelmi szint:	5. mechanikai védelmi kategória vagy 4. mechanikai védelmi kategória + „A” típusú elektronikai jelzőrendszer vagy 3. mechanikai védelmi kategória + „B” típusú elektronikai jelzőrendszer
6. védelmi szint:	6. mechanikai védelmi kategória vagy 5. mechanikai védelmi kategória + „A” típusú elektronikai jelzőrendszer vagy 4. mechanikai védelmi kategória + „B” típusú elektronikai jelzőrendszer

Védelmi szinthez rendelt kárfizetési limitek

A biztosító kárfizetési kötelezettsége a betöréses lopás és rablás, valamint vandalizmus káresemény bekövetkezésekor meglévő, a kárrendezés során rögzített tényleges betörésvédelmi rendszernek megfelelő, a biztosító által meghatározott és az alábbi táblázatban rögzített limitekig terjed:

1. Lakóterületen lévő lakás/épület:

Védelmi szinthez rendelt kárfizetési limitek (eFt) vagyongcsoportonként betöréses lopás, rablás és vandalizmus kockázatnál							
Vagyongcsoportok (I. B fejezet)	Állandóan lakott lakóépület/lakás				Melléképület és nem lakás célú helyiség		Nem állandóan lakott lakóépület/lakás
	Épületrész és ingóság				Épületrész és általános háztartási ingóság		Épületrész és általános háztartási ingóság
	Összesen	Ezen belül					
		Kiemelt értékű ingóság	Ékszerek, drágakövek				
Védelem minősítése			Értéktároló nélkül	Értéktárolóban ¹	saját használatban ¹	közös használatban ²	
0. védelmi szint	1000	—	—	—	50	50	-
1. védelmi szint	4500	600	250	1000	150	50	500
2. védelmi szint	6000	1200	350	1200	300	50	1000
3. védelmi szint	10000	2500	450	1500	450	50	1500
4. védelmi szint	16000	6000	550	2000	600	50	2500
5. védelmi szint	30000	12500	650	2500	750	50	4500
6. védelmi szint	60000	25000	750	3000	1000	50	5000

2. Nem lakóterületen lévő épület, nyaraló esetén a fenti összegek 50%-ára terjed ki a szolgáltatás.

A járószinttől számított legalább 3 m alsó párkánymagassággal rendelkező nyitva hagyott ablakon keresztül történő behatolás esetén, amennyiben a lakásban otthon tartózkodnak, a 0. védelmi szintnek megfelelő kárfizetési limitek érvényesek.

¹ Értéktárolóban elhelyezett ékszerek biztosítására a HB 02. záradékban leírtak érvényesek

² Saját használatban: a nem lakás célú helyiség a biztosított kizárólagos használatában van.

³ Közös használatban: a nem lakás célú helyiséget (pl.: közös kerékpártároló, folyosók leválasztott rekeszei, stb.) a biztosítotton kívül a lakóközösség több tagja is használja, illetve a biztosítotton kívül más személyeknek is rendelkezésére állnak a helyiségekbe való bejutáshoz szükséges kulcsok.

Nem lakóterületen lévő épület, nyaraló mechanikai védelmét kiegészítő elektronikai jelzőrendszer csak „B” típusú, azaz távfelügyeleti riasztást megvalósító jelzőrendszer lehet.

P) Mit tehet a károk megelőzése érdekében?

Néhány fontos tanács a betörés megelőzéséhez

A bejárati ajtókat minden esetben zárja be, még akkor is, ha csak rövid időre hagyja el lakását! Doktori címét, magasabb végzettségét soha ne tüntesse fel a levélszekrényén vagy bejárati ajtaján! Ilyen felirat sokszor felkelti a betörők figyelmét. Ugyanúgy célszerű, ha egyedül élő nők csak a vezetéknevüket íratják ki a névtáblára.

Lakáskulcsát ne hagyja az autójában és ne írja rá nevét és címét, ne tartsa igazolványai közelében! Lakáskulcsát ne rejtse el a lakása közelében! A lábtörlő alatt a betörő is megtalálja a kulcsot.

Miután az ajtót belülről becsukta, akassza helyére a biztonsági láncot is, az ajtót csak így nyissa ki, ha a becsöngetőkkel beszélni kíván. Az ajtórésen át kérje az igazolványok bemutatását is, ha ehhez a kukucsálólencse nem elegendő! Hivatalos emberektől kérje el az igazolványukat, a személyi igazolvánnyal együtt! Ha más ok miatt csengetnek, rosszulletre hivatkozva telefonálni akarnak, ne engedje be őket a lakásba, ön is el tudja intézni a telefont!

Sohase közölje idegenekkel, hogy mikor távozik el hosszabb időre otthonról, csak azokkal, akikben feltétlenül megbízik. Kérje meg őket, hogy időnként ellenőrizzék a lakását, és gyűjtsék össze díjbeszedő és egyéb cédulákat az ajtóról. Ha elutazik, kérjen meg valakit, hogy levélszekrényét időről időre ürtse ki! Csengőjét kapcsolja ki! Semmi se keltse azt a látszatot, hogy ön már régóta nem tartózkodik otthon. Csengőt érdemes rövidebb idejű távollét alkalmával is kikapcsolni.

Beszélje meg szomszédaival, hogy hogyan tudják kölcsönösen segíteni egymást. Beszéljék meg egymással a gyanús idegenek látogatását. Ha lépcsőházban csomagokat cipelő idegeneket látnak, ne menjenek el mellettük szó nélkül, és ne elégedjenek meg azzal a válasszal, hogy valamelyik szomszéd költözik. Ellenőrizzék azt, hogy melyik lakásból jöttek ki, jegyezzék fel a szállító gépjármű adatait!

Betörők sokszor egyszerűen betámasztják a felfeszített ajtót. Ha gyanús zajt hall valamelyik szomszédjánál, kézzel nyomja meg az ajtót, ellenőrizve így, hogy azt csak egyszerűen betámasztották-e. Kérje meg erre szomszédait is!

Ellenőrizze néha ajtaját, hogy azon nincs-e papírcetli, fadarabka a résekbe dugva, illetve cellulusdarab valamilyen egyéb jelzés felírva vagy felragasztva. Ha ilyet talál, rögtön távolítsa el! Kérje meg szomszédait is, hogy ha ilyet észlelnek ajtaján, azt távolítsák el! Betörők sokszor így szereznek információt arról, hogy ön mikor nem szokott otthon tartózkodni. A közelgő betörések jele több esetben az is, hogy nem tudja biztonsági zárját bezárni, amikor el akar menni otthonról vagy nem tudja kinyitni, amikor hazaérkezik. Az ilyen elrontott zár után nem sokkal megérkezhet a betörő is, ezért ne menjen el addig hazulról, ameddig ezt a zárat hozzáférő személy rendbe nem hozta.

Ha betörést észlel, hívja rögtön a rendőrséget, és jegyezzen fel minden fontos információt (pl. ház előtt parkoló idegen gépjármű rendszáma)! A látható túlerővel ne próbálja felvenni a küzdelmet, minden esetben elsődleges az ön testi épsége! A betörés elleni védekezés legfontosabb eleme a megfelelő mechanikai védelem kialakítása. Vizsgálja át ajtaját, ablakait, ne sajnálja a pénzt, ha az értékei védelméről van szó! Forduljon olyan szakemberhez, aki minőségi munkát tud végezni!

Vezetékes vízkár megelőzési tanácsok

Mosdók, mosogatók lefolyóinak dugulását – ha nem ételmaradék, hanem zsírlerakódás okozta – konyhasó és mosószóda keverékével tisztítsuk. Mindkettőből szárazon töltsünk egy evőkanálnyit a lefolyóba, majd egy óra elteltével nagyon lassan engedjük bele kb. egy liter forró vizet.

Ha ételmaradék vagy bármilyen idegen tárgy okozza a dugulást, pumpálással távolíthatjuk el. Engedjük tele a mosdót vagy a mosogatót vízzel, szorítsunk a túlfolyóra egy rongyot, és így kezdjük a pumpáláshoz.

Ha a dugulást szivós, szilárd anyagok okozzák (pl.: teafű, kávézacc) nem elég a pumpa. Ilyenkor a vízelzáró szifont kell kitisztítani. Kulccsal csavarjuk ki a könyökön lévő fémdugót, de előbb helyezünk vödröt vagy mély edényt a könyök alá! Ezután a nyílásból egy vékony műanyag vagy fémtárgy segítségével kotorjuk ki a szennyeződések.

Ha a mosogató alján műanyag szifon van, lecsavarásához ne használjunk fogót vagy kulcsot, mert elrepedhet a műanyag. Végül ellenőrizzük a tömítés meglétét és állapotát. A menetet visszacsavarás előtt szappanozzuk be vékonyan így nem fog beszorulni.

A WC-berendezések, kádlefolyók vízelzárójának tisztítása nehéz. Ma már nem kell falat bontani, a dugulást a lefolyócsőbe vezetett célszerszámokkal a szakemberek megszüntetik. Dugulást megelőzhetjük ha a háztartási boltban olcsón kapható műanyag szűrőt helyezünk a mosogató és kádlefolyóba, melyet időnként tisztítunk.

Fűtési idényben (tél) valamennyi vízvezetékét és berendezést víztelenítsük, ha azokat átmenetileg nem használjuk, így a fagykárokat megelőzhetjük.

A használat vagy felügyelet nélküli épületek vízvezetékét, és a azokba csatlakoztatott készülékeket zárjuk el. Minden esetben tegyük meg ezt ha otthonról elmegyünk, különös tekintettel a mosógépre.

Bojlerek víz- és elektromos- vagy gázbekötését bízzuk szakemberre, nagyon fontos a helyes földelés és a vízelzárócsap megléte.

Nagyon fontos, hogy a család összes tagja tudja hol található a lakás központi elzárócsapja (pl.: vízóránál). Az ügyben is érdemes érdeklődni pl.: házmestertől, közös képviselőtől, hogy hol található társasház esetén a víz központi elzárócsapja.

Az előregedett vízcsapok könnyen meghibásodhatnak, néha annyira, hogy már el sem lehet zárni. Leggyakoribb a szivárgási hiba a tömítés (többnyire gumi) elhasználódása. Tartsunk otthon néhány tartalék tömítést. Ha nincs, pótolható más, megfelelő vastagságú, méretre vágott gumival is.

Mosó- és mosogatógépek esetén a program lejártá után minden esetben zárjuk el a vízcsapot. A leeresztőcsövet pedig ne csak a kád vagy a mosogató szélére akasszuk, hanem megfelelően rögzítsük is oda, mivel a nagy víznyomás leugraszthatja.

Ha a vízvezeték valahol szivárog ez annak a jele is lehet, hogy elrepedt. Ilyenkor keressük meg a hibás helyet (pl. egy száraz ronggyal törölgetve). Ha a cső felületén található repedés, cseréltessük ki a csőszakaszt szakemberrel. Ha a csatlakozásnál ereszt a vezeték valószínűleg a tömítés használódott el. Megpróbálhatunk villáskulccsal óvatosan az óramutató járásával megegyezően ráhúzni a szorító anyára. Vigyázat sose tekerjük az anyát ellenkezően, ha a szigetelés kóccal történt, mivel tönkremegy a tömítés.

Ha központi fűtésünk vagy padlófűtésünk van, évente egyszer mosassuk át a központi fűtés-rendszert, hogy megszabaduljunk az esetleges rozsdától, mely károsítja a fűtőttestet. Ha fűtéskor a fűtőttest alul melegszik, de felül hideg vagy állandó gurgulázó hangot ad, valószínűleg légbuborék van a rendszerben. Ebben az esetben légteleníteni kell.

Mit tegyünk egy hirtelen csőtöréskor?

- Kapcsoljuk ki az áramot, ha a víz elektromos vezetékek közelébe ér! Mivel a víz vezetheti az áramot, fennáll az áramütés veszélye.
- A főcsapnál zárjuk el a vizet! A csap általában a vízóránál található, társasházak esetében pedig a pincében vagy alagsori helyiségekben. Ezután nyissuk ki az egyéb csapokat, hogy a csövek kiürüljenek.
- Vigyázat: ha a központi fűtés egy keringető csővéről van szó, le kell állítani a fűtést, mert ha nincs víz a rendszerben, a kazán felforrósodhat és megrepedhet!
- A csövekben keringő vizet a rendszerből le kell engedni a szivárgási pont magassága alá, hogy további vízkár ne léphessen fel. Hívjunk szerelőt!
- Ha a sérült cső bojlerhez csatlakozik, zárjuk el a csapját, hogy a bojlerből több víz ne folyhasson ki!
- A szivárgás elé tegyünk vödört vagy egy nagy lavort!
- Gyorsan töröljük fel a vizet, főleg a parkettáról és a fából készült bútorokról, mivel ezek egy-két órán belül maradandóan károsodnak.

Ha a fővezeték vagy alvezeték tört el a házon kívül, zárjuk el a vízellátás elosztó szelepét. Ez általában a ház közelében egy aknában van, kb. 1 m-rel a föld alatt.

Tűzkockázatok megelőzése

Elektromos készülékeket nem szabad vízbe tenni, mert életveszélyes áramütést kaphatunk. Mielőtt nekilátnánk a tisztításnak kapcsoljuk ki és áramtalanítsunk.

Erős gázzag észlelésekor lángot, villanyt gyújtani, konnektorból csatlakozást kihúzni vagy oda bedugni szigorúan tilos! Óvatosan nyissunk ajtót, ablakot!

Ellenőrizzük rendszeresen a gázvezeték töméseit, ha gázzagot érzünk, főleg a gázóránál és a fogyasztóknál. A gyanús részeket ne gyufa lángjával ellenőrizzük, hanem szappanos vízzel kenjük be. Ahol ereszt, szivárog, ott buborék képződik. Gázpalack használatakor minden esetben végezzük el a szivárgás ellenőrzést.

Amikor hosszabb időre nem használjuk a gázkészülékeinket (pl. nyáron a kályhákat) a csővezetéken lévő csapot is zárjuk el.

A tűzesetet azonnal jelezzük a tűzoltóságnak. Tömören közöljük a tűz pontos helyszínét, a megközelítés módját, a tűz feltételezett okát és a bejelentő nevét. Amíg a tűzoltóság megérkezik, zárjuk el a gázvezetékét, áramtalanítsunk, és tegyük szabaddá a megközelítés útját.

Ha fűtésre gázkészüléket használunk, mindig tartsuk be a használati utasításban foglaltakat. Figyeljünk a gyújtóláng meglétére és cserépkályha esetén a két újragyújtás közötti legalább 5 perces időtartam betartására. Ezekre az alapvető szabályokra a készülék tájékoztató táblája is felhívja a figyelmet.

Kályha, kandalló, kemence stb. tüzelőberendezés mellé vagy annak közvetlen közelébe gyúlékony anyagot ne helyezünk, a fűtőberendezés karbantartását, javítását mindig szakemberrel végeztessük.

Villanykapcsolók, konnektorok javítását, felszerelését csak a hálózat teljes áramtalanítása után végezzük. Ezek bekötésekor először lazítsuk ki a műanyag házon lévő csavarokat és emeljük le a fedőburkolatot. Ezután a falban lévő vezeték végét kb. 6-8 mm-es szakaszon tisztítsuk meg, s a csupasz huzalvégeket csavarokkal rögzítsük a fémcsatlakozókhoz. Ezután a rögzítőcsavarok segítségével tegyük helyre a kapcsolót, majd a műanyagház fedőlapját is csavarozzuk vissza!

Fontos az oxidálódott alkatrészek fényesre csiszolása, mert csak így biztosíthatunk megfelelő érintkezést.

Biztosítékot ne patkoljunk, ne tekerjük át vastagabb huzallal, hanem cseréljük le megfelelő amperszámmúra! Csak szárazra törölt kézzel lássunk munkához és kizárólag szigetelt nyelű és sértetlen szigetelésű szerszámokkal dolgozzunk. Áramütés esetén először az áramellátást kell megszüntetni.

Az elektromos hálózatot ne terheljük túl, ha égett műanyag, bakelit szagot érzünk vagy bármelyik csatlakozó, kapcsoló fel-forrósodik sürgősen kapcsoljuk ki a biztosítékot és hívjunk szakembert.

Nagy viharok esetén, amikor gyakori a villámlás, lehetőség szerint ne kapcsoljuk be a háztartási és elektronikai készülékeinket, sőt még a konnektorból is húzzuk ki ezeket. Közeli villámcsapás esetén ugyanis a hálózatban túlfeszültség keletkezhet, amely tönkretelheti a készülékeket.

R) Miben nyújt segítséget a jogvédelem-biztosítás?

A biztosítási esemény

A biztosítási védelem kiterjed a magán életszférában bekövetkezett biztosítási eseményekre. Magán életszférának tekintendők a biztosított személyek foglalkozásán, hivatásán, politikai tevékenységén vagy üzletszerű gazdasági tevékenységén kívüli életviszonyok (kivéve a munkaügyi jogvédelem esetét).

Biztosítási eseménynek tekintendő, ha

- az ön jogi érdekei más személy magatartása következtében sérelmet szenvednek vagy
- más személyek jogi érdekei az ön magatartása következtében sérelmet szenvednek és emiatt önnel szemben igényt támasztanak.

Időbeli hatály

A biztosítás azon biztosítási eseményekre terjed ki, amelyek a biztosítási szerződés hatálya alatt következnek be. A munkaügyi jogvédelem esetében olyan biztosítási eseményekre, amelyek a biztosítási szerződés hatálybalépésétől számított 3 hónap letelte előtt következnek be, nem áll fenn biztosítási védelem.

Területi hatály

A biztosítás területi hatálya a Magyarország területén bekövetkezett, magyar bíróság és más magyar hatóság joghatósága alá tartozó biztosítási eseményekre terjed ki.

A biztosító szolgáltatásai

A biztosító vállalja teljesítési kötelezettsége esetén a biztosítási esemény megtörténte bejelentésének időpontjától felmerülő indokolt költségeket az alábbiak szerint, ha azok az ön jogi érdekének megóvásához szükségesek.

A biztosítási esemény megtörténtenek bejelentése előtt keletkezett költségekre csak akkor vonatkozik a biztosítási védelem, ha azok a biztosítási esemény bejelentése előtt 30 napnál nem korábban az ellenfél, a bíróság intézkedései vagy az ön érdekében tett halaszthatatlan intézkedések által merültek fel.

A biztosító az alábbiakat téríti

- az önt képviselő ügyvéd indokolt, feladathoz mért és szokásos mértékű munkadíját és költségeit (a továbbiakban: ügyvédi költség), melyhez a biztosító előzetesen hozzájárult. Amennyiben ön a biztosító előzetes hozzájárulása nélkül állapodott meg az ügyvédi költség mértékében, a biztosító a pártfogó ügyvéd jogszabályban meghatározott minimális munkadíjának megfelelő ügyvédi költséget téríti meg. A biztosító sikerdíjat nem térít.
- az ön által fizetendő illeték összegét, bíróság vagy hatóság által igénybevetett igazságügyi szakértők tevékenységéért járó díjat, bírói vagy hatósági eljárás díját, a tanúnak járó költségtérítést.
- az ön által – a biztosító hozzájárulásával – felkért független szakértő tevékenységéért járó díjat.
- polgári perben az ellenfél költségeit, büntető eljárás során a magánfél és a magánvádló költségeit is, ha ön azok fizetésére kötelezett, és ezekre vonatkozóan nem áll fenn más irányú biztosítási védelem.
- az önt megillető végrehajtási jogcím meglétét követően (pl.: ítélet) a biztosító viseli a jogi érvényesítés költségeit legfeljebb 2 végrehajtási kísérlet erejéig.

A biztosító teljesítési kötelezettsége az alábbiak szerint áll fenn:

- A biztosító által az ön részére egy biztosítási évben bekövetkezett károkra a teljesítések felső határát a szerződés szerint érvényes biztosítási összeg (lásd U) fejezet) képezi, függetlenül attól, hogy az egy biztosítási esemény miatti igényérvényesítés milyen hosszú időn keresztül folyik.
- Több biztosítási eseménynél, melyek okozatilag összefüggő egységes folyamatot alkotnak, a biztosítási összeg csak egyszer áll rendelkezésre. Összege az első biztosítási eseménynek minősülő jogsértés vagy érdeksérelem időpontja szerint állapítandó meg.

- Perbeli egyezség esetén a biztosító a költségeket a pernyertességnek a pervesztességhez viszonyított arányában viseli. Peren kívüli egyezség esetén a költségeket a biztosító viseli, az ügyvédi munkadíj számításának alapja azonban az egyezségben szereplő összeg.
- A biztosító fedezetet nyújt a folyamatban lévő bírósági, hatósági eljárásokban azok jogerős befejezéséig akkor is, ha a biztosítási szerződés időközben megszűnt, feltéve, hogy a biztosítási esemény a szerződés hatálya alatt következett be.

A biztosítási védelem terjedelme

1. Kártérítési jogvédelem

Az ön kártérítési jogvédelme magában foglalja a szerződésen kívül okozott, a polgári jogi felelősség alapján jogszabályon alapuló kártérítési igények érvényesítését az elszenvedett és okozott vagyoni és nem vagyoni kár miatt.

2. Büntetőjogi és szabálysértési jogvédelem

A büntetőjogi és szabálysértési jogvédelem magában foglalja az ön jogi érdekeinek védelmét bíróság vagy szabálysértési hatóság előtti eljárásban gondatlanul elkövetett bűncselekmények és szabálysértések miatt.

3. Munkaügyi jogvédelem

A munkaügyi jogvédelem magában foglalja az ön jogi érdekeinek a védelmét a magyar munkaügyi bíróság előtti eljárásokban és a pert megelőző szakaszban is, munkavállalóként, közalkalmazottként, köztisztviselőként a munkáltatóval szembeni igények érvényesítése során az alábbi esetekben:

- munkaviszony, közalkalmazotti, köztisztviselői jogviszony alapján a munkáltató által a munkavállalóval, közalkalmazottal, köztisztviselővel szemben érvényesített kártérítési igények;
- a munkaviszony, közalkalmazotti, köztisztviselői jogviszony megszüntetésével kapcsolatos igények tekintetében.

Kizárt a biztosítási védelemből a biztosító saját dolgozóinak jogvédelme a biztosító, mint munkáltató ellen indított követelések tekintetében.

4. Általános szerződéses jogvédelem

Az általános szerződéses jogvédelem magában foglalja az ön polgári jogi szerződéseiből eredő jogi érdekeinek védelmét az alábbi esetekben:

- hibás teljesítésből származó igények érvényesítése;
- biztosítási szerződésekből eredő igények érvényesítése, kivéve a Generali-Providencia Biztosító Zrt.-vel kötött biztosítási szerződéseit;
- ingókra vonatkozó tulajdon átruházással kapcsolatos jogvita;
- ingatlanra vonatkozó tulajdon átruházással kapcsolatos jogvita.

Általános kizárások

A biztosítási védelem nem tartalmazza a jogi érdekek védelmét:

- gépjárművek üzemeltetésével, vezetésével vagy tulajdon átruházásával kapcsolatban bekövetkezett biztosítási eseményeknél;
- ha jogvita tárgyát képező követelés összege, illetve szabálysértési eljárás során a pénzbírság összege a biztosítási összeg 5%-át nem éri el. Ha a biztosítási esemény megtörténtének bejelentésekor ez nem állapítható meg, a biztosító teljesítési kötelezettsége fennáll mindaddig, amíg fenti, a biztosító teljesítését kizáró körülmény nem tisztázódik. A biztosító által, a biztosítási szolgáltatás teljesítését kizáró körülményről való tudomásszerzésig teljesített szolgáltatást nem kell visszatéríteni;
- háborús eseményekkel, belső zavargásokkal, tüntetésekkel, nyilvános összejöveteleken és köztéri megmozdulások alkalmával előforduló erőszakos cselekményekkel közvetett és közvetlen kapcsolatban;
- adó, vám és egyéb illetékjogból adódóan;
- közigazgatási szerv rendelkezéseivel közvetlen vagy közvetett kapcsolatban;
- családjogi és öröklési jogvitákban.

A biztosítási védelemből ki vannak zárva továbbá a következők:

- a biztosított személyek érdekeinek védelme egymással szemben;
- olyan követelések érvényesítése, melyeket önre engedményeztek, illetve olyan tartozások miatti jogérvényesítés, amit ön mástól átvállalt;
- olyan káresemények, melyeket a biztosított szándékosan és jogellenesen okozott;
- önnel vagy jogi képviselőjével szemben a biztosítási eseménnyel kapcsolatos eljárásban rosszhiszemű pervitel vagy mulasztás miatt kiszabott bírság, illetve fenti magatartás miatti többletköltség.

A biztosított kötelezettségei

Amennyiben ön biztosítási védelmet igényel, a következőkre kötelezett:

- a biztosítási esemény bekövetkeztét az arról való tudomásszerzéstől számított 2 munkanapon belül a biztosítónak írásban bejelenteni;
- egészében és igazsághűen felvilágosítani a biztosítót a mindenkori tényállásról és kívánságára valamennyi okmányt átadni, illetve a képviselőt ellátó ügyvédet a titoktartás alól felmenteni a biztosító irányában;
- a képviselőt ellátó ügyvédnek teljes körű képviselői jogot adni, őt teljes egészében és igazsághűen a mindenkori tényállásról tájékoztatni és kívánságára minden okmányt rendelkezésére bocsátani;
- amennyiben a bírósági eljárásban önt a vonatkozó jogszabályi rendelkezés szerint személyes költségmentesség vagy illetékfeljegyzési jog illeti meg, ön köteles a költségmentesség (illetékfeljegyzési jog) engedélyezése iránt kérelmet előterjeszteni;
- a felmerülő költségeket kiegyenlítés előtt legalább 3 munkanappal korábban a biztosító ellenőrzésére átadni.

Polgári jogi igények érvényesítése vagy elhárítása esetén ezen kívül kötelezett ön

- a biztosítónak lehetővé tenni, hogy az igényeket lehetőség szerint peren kívül rendezze;
- az igények bírósági érvényesítése vagy elhárítása, illetve bírói döntés megtámadása előtt a biztosító állásfoglalását – különösen a sikerre való kilátással kapcsolatban – bekérni, az egyezségkötéseket a biztosítóval egyeztetni. A biztosítóval nem egyeztetett egyezségkötés a biztosító irányában a biztosítási szolgáltatás tekintetében nem hatályos.

Siker kilátásának megítélése, egyeztető eljárás

A biztosítási védelmet az önnel szembeni igény vizsgálatához szükséges okmányok átvételétől számított 15 munkanapon belül a biztosítónak írásban igazolnia vagy indokolva elutasítania kell.

A biztosító jogosult mindenkor vizsgálatot indítani a jogérvényesítés vagy a jogi védekezés feltehető sikerére vonatkozólag. Ha a vizsgálat után a jogi és a bizonyítási helyzetet alapulvéve arra a következtetésre jut, hogy megfelelő kilátás van az igényérvényesítés sikerére, írásban vállalja a biztosított költségeket. Ha a biztosító megítélése szerint nincs kilátás sikerre (sikerkilátás hiánya), akkor jogában áll megtagadni a biztosítási szolgáltatás teljesítését.

A sikerkilátás hiánya esetén a költségviselés elutasítását ön részére írásban közölni kell az okok megadásával és érdekegyeztető bizottság felállításának lehetőségére való utalással. Az addig felmerült költségeket a biztosítónak kell viselnie, ha a biztosítási védelem egyéb feltételei fennállnak.

Ha ön nem ért egyet a biztosítónak a költségviselés elutasítását tartalmazó döntésével, a döntés kézhezvételétől számított 15 napon belül érdekegyeztető bizottság felállítását kérheti, az önt képviselő ügyvéd egyidejű megnevezésével.

Az érdekegyeztető bizottság tagjai: az ön által megnevezett ügyvéd, a biztosító jogi képviselője, valamint az előző két tag által választott elnök.

Az érdekegyeztető bizottság az érdekegyeztetés iránti kérelemnek a biztosítóhoz érkezésétől számított 5 munkanapon belül köteles írásbeli döntést hozni a sikerkilátás és a költségek viselésének kérdésében. Az érdekegyeztető bizottság döntéseit szótöbbséggel hozza.

Az érdekegyeztető bizottság döntése, mind a biztosítóra, mind önre kötelező, a döntés ellen jogorvoslatnak nincs helye. Az érdekegyeztető bizottság működéséért legfeljebb a bíróság által megállapítható ügyvédi költség felét számíthatja fel.

Az érdekegyeztető bizottság működésének költségeit a biztosító viseli, ha az érdekegyeztető bizottság úgy dönt, hogy van megfelelő kilátás az igényérvényesítés sikerére, viszont mindkét fél viseli a saját költségeit abban az esetben, ha az érdekegyeztető bizottság döntése alapján sincs megfelelő kilátás az igényérvényesítés sikerére.

Amennyiben a biztosító szolgáltatási kötelezettsége beálltának alapjául szolgáló esemény során két vagy több ellenérdekű fél ugyanannál a biztosítónál rendelkezik jogvédelmi, illetve felelősségbiztosítási szerződéssel, valamint büntető és szabálysértési eljárásban sikerkilátás vizsgálata nélkül ad fedezetet a biztosító.

A biztosított képviselője

Ön jogosult a biztosítási esemény bekövetkezését követően, illetve bármely bírósági vagy közigazgatási eljárásban vagy az ilyen eljárás megkezdését megelőzően, az eljárás elkerülését elősegítő eljárás során, valamint az egyeztető eljárás eredménytelensége esetén szabadon megválasztani jogi képviselőjét (ügyvédjét).

A biztosított jogosult a biztosítási esemény bekövetkezését követően, illetve bármely bírósági vagy közigazgatási eljárásban vagy az ilyen eljárás megkezdését megelőzően, az eljárás elkerülését elősegítő eljárás során, valamint az egyeztető eljárás eredménytelensége esetén szabadon megválasztani jogi képviselőjét (ügyvédjét).

Az ügyvédet közvetlenül ön bízza meg. Ön köteles az ügyvéd megbízásától számított 3 munkanapon belül a megbízott ügyvéd nevét és székhelyét a biztosítónak írásban bejelenteni. Az ügyvéd önnel szemben közvetlenül felelős megbízása teljesítéséért. A biztosító nem felel az ügyvéd tevékenységéért.

Fenti választási jog csak olyan ügyvédekre vonatkozik, kinek irodája azon bíróság vagy közigazgatási hatóság székhelyén van, amely az első fokon indítandó eljárásra illetékes. Ha ezen helységben egyáltalán nincs vagy csak egy ügyvéd működik, akkor választható más, a megyei bíróság illetékességi területén működő ügyvéd is.

Ha ön nem nevez meg ügyvédet, akkor azt a biztosító választja ki.

A biztosítási igény átruházása

Az olyan összegek megfizetésére vonatkozó igények, melyeket a biztosító önnek megfizetett, felmerülésükkor az önt megillető jogokkal együtt átszállnak a biztosítóra. A biztosított köteles a biztosítót igényei érvényesítésekor támogatni és a biztosító javára engedményezési okiratot kiállítani.

A biztosító titoktartási kötelezettsége

A biztosítót a biztosítási eseménnyel és az azt követő eljárással kapcsolatban tudomására jutott tények, adatok tekintetében ugyanolyan titoktartási kötelezettség terheli, mint az ügyvédet.

S) Milyen szolgáltatásokat nyújt önnek a Mestervonal-24?

A Mestervonal-24 telefonos szolgálat az év minden napján 0–24 óráig fogadja az ön telefonhívását és a lehetőségek szerint minél hamarabb információt nyújt, iparosmunkát szervez és átvállalja ennek költségeit az alábbiak szerint.

1. Vészhárítási szolgáltatás

Mi minősül vészhelyzetnek?

A biztosított épület gépészeti, műszaki berendezéseinek meghibásodása vagy egy váratlan külső mechanikai behatás következtében olyan helyzet alakul ki, mely sürgős beavatkozást kíván a további károk és balesetveszély megelőzése érdekében. Például csőtörés következtében ázik a lakás vagy beletörik a kulcs a zárba és nem tudnak a lakásba bejutni. Nem minősül azonban vészhelyzetnek a lapostető szigetelés hiányossága miatti beázási kár.

A vészhelyzet elbírálása a biztosító koordinátorának jogosultsága az ön helyzetismertetése alapján.

Milyen szakmákban vállal a biztosító vészhárítási szolgáltatást?

- víz-, gáz-, fűtésszerelő
- zárjavító
- duguláselhárító
- villanyszerelő
- tetőfedő
- üveges

Milyen költségeket vállal át a biztosító?

A biztosító átvállalja az általa küldött szakiparosnak a vészhárítás érdekében felmerült alábbi költségeit a biztosítási ajánlaton megjelölt összeg erejéig:

- kiszállási díj,
- munkadíj,
- anyagköltség.

Vészhárítás esetén, ha a felmerülő költségek meghaladják a biztosítási ajánlaton megjelölt összeget, a pluszköltség minden esetben a biztosítottat terheli.

A vészhárítások, illetve az üvegezések során felhasznált anyagok, szerelvények csak az eredetivel megegyező fajtájúak, kategóriájúak lehetnek, a vészhárítás célja a vészhelyzetet megelőző állapot helyreállítása.

Amennyiben a rendszeres karbantartás elmulasztása következtében – vagy amiatt, hogy a vészhárítást végző szakember felhívása ellenére a szükséges javításokat nem végezték el – ugyanazon a helyen ismételten előfordul a vészhelyzetet előidéző hiba, a biztosító nem köteles a vészhárítás költségeit fedezni, így a szolgáltatás megrendelése esetén azok önt terhelik.

Milyen gyorsan történik meg az elhárítás?

A biztosító vészhelyzet esetén a lehető legrövidebb időn belül iparost küld a helyszínre. Amennyiben az ön számára csak egy későbbi időpont megfelelő, de gondoskodott a további károk megelőzéséről (pl.: elzárta a vizet az épületben, de csak néhány nap múlva tudja a vízvezeték szerelőt fogadni) a biztosító az esetet vészhelyzetként kezeli és a költségeket átvállalja.

2. Szakiparosok ajánlása

Vészhelyzeten kívüli, illetve azon túli szakipari munkák elvégzéséhez szintén ajánl a biztosító a fenti ágazatokhoz tartozó, előre meghatározott kiszállási és munkadíjjal dolgozó iparost, de a munka elvégzésének összes költsége (kiszállás, munkadíj, anyagköltség) önt terheli.

3. Információs szolgáltatás

A biztosító telefonon keresztül információt nyújt az alábbi esetekben:

Utazási információs csomag

- Szállodacímek
- Magyar külképviseletek címei, telefonszámai
- Orvosi ügyeletek, kórházak
- Oltási előírással kapcsolatos információk
- Beutazási információk
- Hungary Direct számok
- Taxirendelés

Szabadidő információs csomag

- Színház, mozi
- Múzeumok, kiállítások
- Koncertek
- Jegyrendelési információ
- Áruházak nyitva tartása
- Virágküldés info

Háztartási információs csomag

- Hitelkártya zárolás info
- Rovar- és rágcsálóirtás
- Költöztetés
- Gyermekmegőrzés
- Állatmegőrzés
- Biztonságtechnikai cégek
- Háztartási gépek szerelése (márkaszervizek)

A Mestervonal-24 szolgáltatás a lakásbiztosítás kockázatviselésének kezdetétől számított egy évig ingyenes.

A Mestervonal-24 szolgáltatást ön csak abban az esetben veheti igénybe, amennyiben a biztosítási ajánlaton megjelölésre került.

A Mestervonal-24 szolgáltatás éjjel-nappal hívható telefonszáma: 06 40 200 272

T) Záradékok

A szerződésre érvényes záradékok számát a biztosítási ajánlat tartalmazza!

HB 02. Értéktároló alkalmazása

Kiterjed a biztosítási fedezet az ékszerek, drágakövek, valamint a készpénz, értékpapírok vagyonszóra (lásd B) fejezet) a MABISZ által minősített vagy az alábbi feltételeknek megfelelő értéktárolóban elzárva:

- szimpla vagy dupla acéllemez falú, a két fal között légréssel vagy speciális töltettel;
- falvastagsága minimum 2 mm;
- kulcsa a zár nyitott állapotában nem vehető ki a zárból;
- épületszerkezeti tartóelemhez rögzített minimum 5000 N feszítő erőnek ellenálló módon (az értéktároló súlya is beleértendő) vagy falba, illetve padozatba betonozva beépített.

Mentesül a biztosító a kárfizetési kötelezettség alól, ha a fenti követelmények hiányosan teljesülnek.

HB 30. Önrész a betörés kockázatokra

Jelen megállapodás értelmében a betöréses lopás, rablás – beleértve a kockázatviselés helyén kívül bekövetkezőket is – és vandalizmus kockázatok következtében keletkezett 50.000 Ft alatti károkat a biztosító nem téríti meg, az 50.000 Ft-ot el-
elő vagy meghaladó károkból 50.000 Ft levonásra kerül.

HB 33. Felelősségbiztosítás kiterjesztése ebtartói minőségre

Kiterjed a biztosítási fedezet a magánszemélyi minőségből eredően az ebtartással harmadik személyeknek okozott károkra, Magyarország területén évente maximum 2.000.000 Ft felső kártérítési összeghatár mértékéig.

A biztosításból kizártak a staffordshire terrier, pit bullterrier, staffordshire bullterrier és ezek különböző keresztezései, valamint a rottweiler fajtájú ebek által okozott károk.

Jelen kiterjesztés nem alkalmazható ebtenyésztők és állatpanziók vállalkozói felelősségének biztosítására.

HB 40. Üvegtörés kizárása

Jelen biztosítási szerződésben csak ingóságok kerültek biztosításra, a biztosítás nem fedezi az üvegtörés károkat. Optimál módoszat esetén a bővített üvegtörés kockázat szerinti üvegezések biztosítottak.

HB 42. Tűz-, elemi kár- és üvegtörés kockázatok kizárása

A szerződő felek kölcsönösen megállapodnak, hogy az ajánlaton megjelölt fedezettípus veszélynemei közül kizárják a biztosított lakás épületrészeit érintő tűz, robbanás, villámcsapás, vihar, jégverés, hónyomás, sziklaomlás, ismeretlen üreg beomlása, ismeretlen jármű ütközése, légi jármű ütközése, idegen tárgyak rádőlése, felhőszakadás, árvíz, földrengés és üvegtörés kockázatokat.

HB 57. Javasolt ingóság biztosítási összeg

A biztosító az általános háztartási ingóság vagyonszóra káresemény során nem alkalmazza a G) fejezet szerinti alulbiztosítottság következményeit, amennyiben a szerződő/biztosított az F) fejezet szerinti automatikus értékkövetést minden biztosítási évforduló alkalmával elfogadta.

HB 57/B. Javasolt egyéb kiemelt értékű ingóság biztosítási összeg

A biztosító az egyéb kiemelt értékű ingóság vagyonszóra káresemény során nem alkalmazza a G) fejezet szerinti alulbiztosítottság következményeit, amennyiben a szerződő/biztosított az F) fejezet szerinti automatikus értékkövetést minden biztosítási évforduló alkalmával elfogadta.

HB 58/A. Építés-szerelés biztosítás

Ezen záradék keretében a felek megállapodnak abban, hogy a biztosítási szerződés feltételeinek, kizárásainak, záradékainak változatlan érvényben hagyásával és azzal a feltétellel, hogy a biztosított a megállapított pótdíjat megfizette, a biztosítás kiterjed az építés, valamint az építési engedélyhez kötött bővítés, átépítés alatt álló épületek és épületrészek teljes építési munkájára, beleértve az összes szükséges szerkezeti elemet, építőanyagokat, valamint az épületgépészeti- és villamos berendezéseket és szereléseket.

A C) fejezetben felsorolt és a választott fedezettípus szerinti veszélyek kiegészülnek az építési folyamat során a biztosított vagyontárgyakban előre nem látható, hirtelen és váratlan események következtében keletkezett dologi károkkal, melyek javítást, pótlást, vagy helyreállítást tesznek szükségessé.

A kockázatviselésből kizárt események:

- a) bármely következményi kár, beleértve a kötbér, késedelem, nem teljesítés vagy szerződésmegszüntetés miatti veszteség;
- b) hibás tervezés miatti veszteségek és károk;
- c) melyek azért következtek be, mert az építető vagy építő magatartása műszaki irányelveket, szabályozást vagy a szakmára érvényes törvényes vagy hatósági előírásokkal kapcsolatos szabályokat sért meg;
- d) melyek olyan építőelemek, építőanyagok vagy alapanyagok használatából származnak, amelyeket nem vizsgáltak meg az érvényben lévő hatósági előírásoknak megfelelően, vagy amelyeket az előírás szerinti vizsgálat során az illetékes hatóság kifogásolt, vagy forgalombahozatali engedély nélkül árusítanak;
- e) a C) fejezetben felsorolt és a választott fedezettípus szerinti veszélyeken kívüli időjárási hatások miatt bekövetkező károk,
- f) használaton kívül helyezés miatt bekövetkező elhasználódás, tönkremenetel, korrózió, oxidáció és értékcsökkenés;
- g) betöréses lopásnak nem minősülő lopáskárok és olyan veszteségek és károk, melyek a rész- ill. a teljes átadás vagy elszámolás során derülnek ki;

HB 61. Külön tulajdon biztosítása

A biztosított vagyontárgyak azok az épületrészek, amelyek társasházak esetében az alapító okirat szerint a biztosított külön tulajdonában vannak vagy lakásszövetkezetek esetében az alapszabály szerint a lakásszövetkezeti tag tulajdonában vannak. Amennyiben az alapító okirat, illetve az alapszabály nem rendelkezik az épületrészekről, a biztosított vagyontárgyak a következők:

- lakáson belüli – épületszerkezeti elemhez rögzített – burkolatok, álmennyezetek, galériák, nyílászárók, redőny, relaxa, elektromos mozgató berendezéseikkel együtt;
- beépített szekrények rendeltetésüktől függetlenül, melyek károsodás nélkül eredeti helyükről nem mozgathatók el, az adott feladat ellátására építették be (pl.: kamraszekrény, falnyílás kitöltése céljából az adott helyre beépített önálló teherviselő elemek nélkül beépített szekrény, stb.);
- lakásokba szerkezetiileg beépített, a C) fejezetben az üvegtörés kockázatnál megnevezett üvegezések;
- elektromos hálózat és szerelvényei, a lakás fogyasztásmérőjétől, illetve a kapcsolójától kezdődő szakaszon (mért szakasz) a hozzá tartozó mérőműszerekkel, klímaberendezések, villanytűzhely, villanybojler, átfolyó üzemű elektromos vízmelegítők;
- a lakás gázszelése a hozzájuk tartozó mérőműszerekkel, gáztűzhelyek, gázkazánok, gázbojlerek és gázkonvektorok;
- a lakás vízellátását és szennyvíz- és csapadékvíz elvezetését, valamint a fűtését szolgáló berendezések a hozzájuk tartozó mérőműszerekkel, szerelvényel, szivattyúkkal, szűrőberendezésekkel és tartozékokkal, egészségügyi berendezések, a WC, fürdő- és mosdóberendezések;
- védelmi berendezések, rács, riasztó, falba épített értéktároló.

HB 64. Javasolt épület biztosítási összeg

A biztosítási szerződés a biztosító által javasolt vagy magasabb újraépítési egységek alkalmazásával jött létre.

A biztosító a lakóépületet, lakást érintő károkat a következők szerint fizeti:

- nem alkalmazza a G) fejezet szerinti alulbiztosítottság következményeit;
- a részleges károkat minden esetben káridőponti új értéken (javítási, helyreállítási költségen) fizeti (lásd H) fejezet),
- a teljes károkat, amennyiben a lakóépület/lakás avultsága legalább 75%-os, káridőponti avult értéken fizeti (lásd H) fejezet).

Az alulbiztosítottság és avultatás következményeitől való eltekintés feltétele, hogy a szerződő/biztosított a F) fejezet szerinti automatikus értékkövetést minden biztosítási évforduló alkalmával elfogadja.

HB 73 Betöréses kockázatok kizárása

A szerződő felek megállapodnak abban, hogy a C) fejezet szerinti biztosított veszélynek közül kizárják a betöréses lopás, rablás, vandalizmus kockázatokat.

HB 77. Plusz épületérték biztosítás

A jelen szerződésben megjelölt lakás biztosítása az ajánlaton felvett kockázatok közül és biztosítási összegen belül azokra a károokra terjed ki, amelyet az ugyanarra a lakásra kötött másik vagyontulajdonosi szerződés nem fedez.

A jelen szerződéstől független másik vagyontulajdonosi szerződés megszűnése esetén a jelen szerződés szolgáltatását a G) fejezetben leírt szabályok szerint veszi figyelembe a biztosító.

U) Szolgáltatási csomag

Biztosítási védelem	Ideál	Optimál	Prémium
tűz	■	■	■
füst- és koromszennyezés	—	—	50 000 Ft
robbanás	■	■	■
villámcsapás közvetlen és közvetett hatása	■	■	■
vihar	■	■	■
kerti veszélytelenítés vihar és jégverés után	—	—	50 000 Ft
hónyomás	■	■	■
sziklaomlás, kőomlás, földcsuszamlás	■	■	■
ismeretlen építmény és üreg beomlása	■	■	■
ismeretlen jármű ütközése	■	■	■
légi jármű ütközése	■	■	■
idegen tárgyak rádőlése	■	■	■
felhőszakadás	■	■	■
árvíz	■	■	■
földrengés	■	■	■
vezetékes vízkár	■	■	■
csőtörés miatti vízvesztés térítés	—	—	50 000 Ft
üvegtörés	■	■	■
betöréses lopás	■	■	■
rablás	■	■	■
vandalizmus	■	■	■
beázás	—	■	■
kívülről érkező víz okozta károk	—	—	100 000 Ft
bővített üvegtörés	—	100 000 Ft	200 000 Ft
különleges üvegek törése	—	—	200 000 Ft
fagyasztott élelmiszerek megromlása	—	50 000 Ft	100 000 Ft
bankkártya letiltási és újrabeszerezési költsége	—	20 000 Ft	50 000 Ft
zárcsere költség kulcsvesztés miatt	—	10 000 Ft	25 000 Ft
szabadban tárolt vagyontárgyak rongálási kára	—	50 000 Ft	100 000 Ft
felelősségbiztosítás Magyarországon	2 000 000 Ft	10 000 000 Ft	15 000 000 Ft
felelősségbiztosítás Európában	—	10 000 000 Ft	15 000 000 Ft
felelősségbiztosítás az egész világon (kivéve USA, Kanada)	—	—	15 000 000 Ft
baleseti halál (kivéve közlekedési)	100 000 Ft	300 000 Ft	600 000 Ft
közlekedési baleseti halál	200 000 Ft	600 000 Ft	1 200 000 Ft
baleseti eredetű maradandó egészségkárosodás (kivéve közlekedési)	100 000 Ft	300 000 Ft	600 000 Ft
közlekedési baleseti eredetű maradandó egészségkárosodás	200 000 Ft	600 000 Ft	1 200 000 Ft
csonttörés	3 000 Ft	5 000 Ft	10 000 Ft

Mindhárom csomaghoz választható biztosítások:

- családi személybiztosítás (haláleseti térítés és műtéti térítés)
- családi jogvédelem-biztosítás 300 000 Ft/év
- ebtartói felelősségbiztosítás 2 000 000 Ft/kár
- különleges üvegek biztosítása
- gépjármű biztosítás
- Mestervonal-24 vészhárítási szolgáltatás
- építés-szerelés biztosítás

Jelmagyarázat: ■ biztosított kockázat
— nem biztosított kockázat