

Házőrző
családi otthonbiztosítás
Ügyfélértékoztató és feltételek

Hatályos: 2007. május 15-étől



GENERALI
Biztosító

Tartalomjegyzék

A) Ügyfélértékelő	3
B) Mely vagyontárgyak biztosítottak?	5
C) Milyen veszélyekre és károokra terjed ki a biztosítás?	8
D) Milyen költségeket vállal át a biztosító?	20
E) Mikor kezdődik, mikor ér véget a biztosítás?	21
F) Mi a biztosítási összeg és az értékkövetés?	23
G) Mi az alubiztosítottság és hogyan kerülhető el?	25
H) Hogyan kerül megállapításra a kárkifizetési összeg?	26
I) Milyen módon lehet fizetni a biztosítási díjat?	30
J) Kik a biztosítás szereplői, alanyai? Kinek a részére történik a kárkifizetés?	31
K) Hol és mely vagyontárgyakra érvényes a biztosítás?	32
L) Melyek a biztosítással kapcsolatos kötelezettségek?	33
M) Mit kell tennie a káresemény bekövetkezésekor?	34
N) Melyek az általános kizárások, mentesülések?	37
O) Milyen legyen a lakás védelme?	40
P) Mit tehet a károk megelőzése érdekében?	49
R) Miben nyújt segítséget a jogvédelem-biztosítás?	52
S) Milyen szolgáltatásokat nyújt önnek a Mestervonal-24?	56
T) Záradékok	58
U) Csomagok szolgáltatásai	60

A) A Generali-Providencia Biztosító Zrt. ügyféltájékoztatója

Tisztelt Partnerünk!

Köszönjük bizalmát, hogy biztosítási szerződés megkötésére irányuló ajánlatával a Generali-Providencia Biztosító Zrt.-hez fordult.

Kérjük, szíveskedjék figyelmesen elolvasni alábbi tájékoztatónkat, amelyben bemutatjuk társaságunk főbb adatait, tájékoztatjuk a fogyasztói bejelentésekkel és panaszokkal foglalkozó szervezeti egységeinkről, felügyeleti szervünk megnevezéséről és székhelyéről, az ügyfélpanaszoknak a Felügyelethez, a Fogyasztóvédelmi Főfelügyelőséghez vagy a békéltető testülethez való előterjesztésének lehetőségéről, a bírói út igénybevételéről, valamint megismertetjük az adatvédelem és adatkezelés legfontosabb szabályait.

Felsoroljuk továbbá azokat a szervezeteket, amelyek részére társaságunk az ügyfelek - biztosítási titkot képező - adatait a biztosítókról és a biztosítási tevékenységről szóló 2003. évi LX. törvény alapján kiadhatja.

Külön kitérünk a biztosítási ajánlat aláírása előtt szükséges leglényegesebb tudnivalókra, köztük a személyes adatok kezelésére vonatkozó elvi és gyakorlati ismeretekre, amelyek birtokában a szerződéskötési szándékát kifejező jognyilatkozatát megfontoltan teheti meg. Megjelöljük a biztosítási szerződésre vonatkozó adózással kapcsolatos szabályokat.

1. A Generali-Providencia Biztosító Zrt. – korábbi cégnevén: Generali-Providencia Biztosító Rt. majd Generali-Providencia Biztosító Zártkörűen Működő Részvénytársaság – a Providencia Osztrák-Magyar Biztosító Rt. és a Generali Budapest Biztosító Rt. egyesülésével jött létre 1999. évi április hó 30. napján.

A társaság alaptőkéje (jegyzett tőkéje):	4 500 000 000 Ft
A társaság székhelye:	1066 Budapest, Teréz krt. 42-44.
Telefon:	(36-1) 301-7100
A társaság egyedüli részvényese:	Generali PPF Holding B.V.
Cégjegyzékszám:	Amszterdami Kereskedelmi Kamara nyilvántartásában 34275688
Székhelye:	NL-1112 XN Diemen, Diemerhof 42.

2. A biztosítási szerződésével kapcsolatos kérdésével, problémájával forduljon bizalommal biztosításközvetítőjéhez, ügyvitelirányítási központjainkhoz, ügyfélszolgálati irodánkhoz, Személybiztosítási Kompetencia Központjainkhoz, illetőleg a ContactCenter munkatársaihoz, akik a (06-40) 200-250 kék számon készséggel állnak az Ön rendelkezésére.

Információt és támogató útmutatást talál a www.generali.hu címen is.

Amennyiben munkatársaink segítő közreműködése ellenére sem sikerült felmerült problémáját megnyugtatóan rendezni, a Generali-Providencia Biztosító Zrt. Vezérigazgatóságának Ügyviteli és Ügyfélkapcsolati Osztályánál - 1066 Budapest, Teréz krt. 42-44. - személyesen vagy írásban élhet bejelentéssel.

3.	A biztosító felügyeleti szerve:	Pénzügyi Szervezetek Állami Felügyelete
	Székhelye:	1013 Budapest, Krisztina krt. 39.
	Levélcíme:	1535 Budapest, 114. Pf. 777.
	Központi telefonszám:	489-9100
	Helyi tarifával működő kék szám:	06-40-203-776
	Fax:	489-9102

4. A fogyasztói jogokkal, azok érvényesítésével, valamint a fogyasztóvédelem intézményrendszerével kapcsolatos legalapvetőbb szabályokat a fogyasztóvédelemről szóló 1997. évi CLV. törvény tartalmazza. A fogyasztóvédelem országos hatáskörrel rendelkező, a fővárosi és megyei fogyasztóvédelmi felügyelőségek szakmai irányítását is ellátó központi szerve: Fogyasztóvédelmi Főfelügyelőség

Székhelye:	1088 Budapest, József krt. 6.
Telefon:	459-4800
Fax:	210-4677

A biztosítási szerződés megkötésével és teljesítésével kapcsolatban esetleges fogyasztói jogviták bírósági eljárás kivüli rendezése érdekében kérelmet terjeszthet elő a lakóhelye, ennek hiányában a tartózkodási helye szerint illetékes békéltető testületnél. A testület eljárása megindításának feltétele, hogy a fogyasztó a biztosító társasággal közvetlenül megkísérelje a panaszügyi rendezését.

A permegelőző, konfliktuskezelő, vitarendező eljárások közül - a békéltető testületi eljárás kivül - közvetítői eljárást is kezdeményezhet a közvetítői tevékenységről szóló 2002. évi LV. törvény alapján.

A fogyasztó a biztosítási szerződésből eredő igényeit a fentiekben megjelölt alternatív vitarendezési módok mellőzésével bírói úton is érvényesítheti. A bíróság eljárására a Polgári perrendtartásról szóló 1952. évi III. törvény rendelkezései irányadók.

5. Tájékoztatjuk, hogy a biztosító a feladatai ellátásához az ügyfelei azon biztosítási titkait jogosult kezelni, amelyek a biztosítási szerződéssel, létrejöttével, nyilvántartásával, a szolgáltatással összefüggnek. Az adatkezelés célja csak a biztosítási szerződés megkötéséhez, módosításához, állományban tartásához, a biztosítási szerződésből származó követelések megítéléséhez szükséges vagy a biztosítási törvényben meghatározott egyéb cél lehet.

A biztosító ügyfelének minősül a szerződő, a biztosított, a kedvezményezett, a károsult, a biztosító szolgáltatására jogosult más személy; az adatvédelemre vonatkozó rendelkezések alkalmazásában ügyfél az is, aki a szerződésre ajánlatot tesz.

Biztosítási titoknak minősül minden olyan államtitoknak nem minősülő a biztosító, a viszontbiztosító, a biztosításközvetítő, a biztosítási szaktanácsadó rendelkezésére álló adat, amely a biztosító, a viszontbiztosító, a biztosításközvetítő, a biztosítási szaktanácsadó egyes ügyfeleinek (ideértve a károsultat is) személyi körülményeire, vagyoni helyzetére, illetve gazdálkodására vagy a biztosítóval, illetve viszontbiztosítóval kötött szerződéseire vonatkozik.

Biztosítási titkot képeznek az alábbi adatok:

- a biztosító ügyfelének személyi adatai;
- a biztosított vagyontárgy és annak értéke;
- a biztosítási összeg;
- élet-, baleset-, betegség- és felelősségbiztosítási szerződés esetén az egészségi állapottal összefüggő adatok;
- a kifizetett biztosítási összeg mértéke és a kifizetés ideje;
- a biztosítási szerződéssel, létrejöttével, nyilvántartásával, a szolgáltatással összefüggő összes lényeges tény és körülmény.

6. A biztosító a személyes adatokat, továbbá az egészségügyi állapottal közvetlenül összefüggő, általa kezelt adatokat a biztosítási jogviszony fennállásának idején, valamint azon időtartam alatt kezelheti, ameddig a biztosítási jogviszonnyal kapcsolatban igény érvényesíthető. A biztosító a létre nem jött biztosítási szerződéssel kapcsolatos személyes adatokat addig kezelheti, ameddig a szerződés létrejöttének megghiúsulásával kapcsolatban igény érvényesíthető.

A biztosító köteles törölni minden olyan, ügyfeleivel, volt ügyfeleivel vagy létre nem jött szerződéssel kapcsolatos, az egészségügyi állapottal közvetlenül összefüggő adatot, amelynek kezelése esetében az adatkezelési cél megszűnt vagy amelynek kezeléséhez az érintett hozzájárulása nem áll rendelkezésre, illetve amelynek kezeléséhez nincs törvényi jogalap.

7. A biztosítási titok tekintetében, időbeli korlátozás nélkül - ha a törvény másként nem rendelkezik - titoktartási kötelezettség terheli a biztosító tulajdonosait, vezetőit, alkalmazottait és mindazokat, akik ahhoz a Biztosítóval kapcsolatban tevékenységük során bármilyen módon hozzájutottak.

Biztosítási titok csak akkor adható ki harmadik személynek, ha

- a biztosító ügyfele vagy annak törvényes képviselője a kiszolgáltatható adatok körét pontosan megjelölve, erre vonatkozóan írásban felmentést ad,
- a biztosítóról és a biztosítási tevékenységről szóló 2003. évi LX. törvény alapján a titoktartási kötelezettség nem áll fenn.

8. A biztosítási titok megtartásának kötelezettsége nem áll fenn

- a feladatkörében eljáró Felügyelettel,
- a folyamatban lévő büntetőeljárás keretében eljáró nyomozó hatósággal és ügyészséggel,
- büntetőügyben, polgári ügyben, valamint a csődeljárás, illetve felszámolási eljárás ügyében eljáró bírósággal, továbbá a végrehajtási ügyben eljáró bírósági végrehajtóval,
- a hagyatéki ügyben eljáró közjegyzővel,
- az adóhatósággal abban az esetben, ha adóügyben, az adóhatóság felhívására a biztosítót törvényben meghatározott körben nyilatkoztatási kötelezettség, illetve, ha a biztosítási szerződésből eredő kötelezettség alá eső kifizetésről törvényben meghatározott adatszolgáltatási kötelezettség terheli,
- a feladatkörében eljáró nemzetbiztonsági szolgálattal,
- a biztosítóval, biztosításközvetítővel, a szaktanácsadóval, a harmadik országbeli biztosító, független biztosításközvetítő vagy szaktanácsadó magyarországi képviselővel, ezek érdekképviselői szervezeteivel, illetve a biztosítási, biztosításközvetítői, szaktanácsadói tevékenységgel kapcsolatos versenyfelügyeleti feladatkörében eljáró Gazdasági Versenyhivatallal,
- a feladatkörében eljáró gyámhatósággal,
- az egészségügyi hatósággal,
- a külön törvényben meghatározott feltételek megléte esetén a titkosszolgálati eszközök alkalmazására, titkos információ gyűjtésre felhatalmazott szerzettel,
- a viszontbiztosítóval, valamint közös kockázatvállalás (együttbiztosítás) esetén a kockázatvállaló biztosítókkal,
- a biztosítási törvényben szabályozott adattovábbítások során átadott adatok tekintetében a kötvénnyilvántartást vezető kötvénnyilvántartó szerzettel,
- az állományátvétel keretében átadásra kerülő szerződési állomány tekintetében az átvevő biztosítóval,
- a kárrendezéshez és a megtérítési igény érvényesítéséhez szükséges adatok tekintetében, továbbá ezek egymásközi átadásával kapcsolatban a Kártalanítási Számilát kezelő szervezettel, a Nemzeti Irodával, a levelezővel, az Információs Központtal, a Kártalanítási Szervezettel, kárrendezési megbízottal és a kárképviselővel, illetve a károkozóval, amennyiben az önrendelkezési jogával élve a közúti közlekedési balesetével kapcsolatos kárrendezés kárfelvételi jegyzőkönyvéből a balesetben érintett másik jármű javítási adataihoz kíván hozzáférni,
- a kiszervezett tevékenység végzéséhez szükséges adatok tekintetében a kiszervezett tevékenységet végzővel,
- fióktelep esetén - ha a magyar jogszabályok által támasztott követelményeket kielégítő adatkezelés feltételei minden egyes adatra nézve teljesülnek, valamint a harmadik országbeli biztosító székhelye szerinti állam rendelkezik a magyar jogszabályok által támasztott követelményeket kielégítő adatvédelmi jogszabállyal - a harmadik országbeli biztosítóval, biztosításközvetítővel, szaktanácsadóval szemben, ha az a)-j) és n) pontban megjelölt szerv vagy személy írásbeli megkereséssel fordul hozzá, amely tartalmazza az ügyfél nevét vagy a biztosítási szerződés megjelölését, a kért adatok fajtáját, az adatkérés célját és jogalapját. A k), l), m) és p) pontban megjelölt szerv vagy személy kizárólag a kért adatok fajtáját, az adatkérés célját és jogalapját köteles megjelölni. A cél és jogalap igazolásának minősül az adat megismerésére jogosító jogszabályi rendelkezés megjelölése is,
- a feladatkörében eljáró adatvédelmi biztossal,
- a kártörténetre vonatkozó adatra és bonus-malus besorolásra nézve a biztosítási törvény (2003. évi LX. törvény) 109/A. § (2) bekezdésében szabályozott esetekben a biztosítóval szemben,

ha az a)-j), n) és r) pontban megjelölt szerv vagy személy írásbeli megkereséssel fordul hozzá, amely tartalmazza az ügyfél nevét vagy a biztosítási szerződés megjelölését, a kért adatok fajtáját, az adatkérés célját és jogalapját, azzal, hogy a k), l), m), p) és q) pontban megjelölt szerv vagy személy kizárólag a kért adatok fajtáját, az adatkérés célját és jogalapját köteles megjelölni. A cél és jogalap igazolásának minősül az adat megismerésére jogosító jogszabályi rendelkezés megjelölése is. A biztosítási titok megtartásának kötelezettsége nem áll fenn abban az esetben, ha a magyar bűnüldöző szerv, illetőleg az Országos Rendőr-főkapitányság - a pénzmosás és a terrorizmus finanszírozása megelőzéséről és megakadályozásáról szóló 2007. évi CXXXVI. törvényben meghatározott feladatkörében eljárva, vagy nemzetközi kötelezettségvállalás alapján külföldi bűnüldöző szerv, illetőleg külföldi Pénzügyi Információs Egység írásbeli megkeresése teljesítése céljából írásban kér biztosítási titoknak minősülő adatot a biztosítótól, amennyiben a megkeresés tartalmazza a külföldi adatkérő által aláírt titoktartási záradékot.

9. Nem jelenti a biztosítási titok sérelmét

- az olyan összesített adatok szolgáltatása, amelyekből az egyes ügyfelek személye vagy üzleti adata nem állapítható meg,
- fióktelep esetében a külföldi székhelyű vállalkozás székhelye (főirodája szerinti) felügyeleti hatóság számára a felügyeleti tevékenységhez szükséges adattovábbítás, ha az megfelel a külföldi és a magyar felügyeleti hatóság közötti megállapodásban foglaltaknak,
- a jogalkotás megalapozása és a hatásvizsgálatok elvégzése céljából a Pénzügyminisztérium részére személyes adatnak nem minősülő adatok átadása,
- az összevont alapú felügyeletre és a kiegészítő felügyeletre vonatkozó törvényi rendelkezések teljesítése érdekében történő adatátadás.

10. Tagállami biztosítóhoz vagy tagállami adatfeldolgozó szervezethez (tagállami adatkezelő) történő adattovábbítást úgy kell tekinteni, mintha a Magyar Köztársaság területén belüli adattovábbításra került volna sor.

11. Társaságunk köteles az érintett ügyfél kérésére tájékoztatást adni a Biztosító által vezetett nyilvántartásokban tárolt saját adatairól, az adatkezelés céljáról, jogalapjáról, időtartamáról, az adatfeldolgozó nevről, címéről, székhelyéről és az adatkezeléssel összefüggő tevékenységéről, továbbá arról, hogy kik és milyen célból kapják vagy kapták meg az adatokat. Törvény az adattovábbításról való tájékoztatást kizárhatja. Társaságunk az érintett ügyfél által kezdeményezett adat helyesbítéseket a nyilvántartásaiban átvezetni köteles.

Az elhunyt személlyel kapcsolatba hozható adatok tekintetében az érintett jogait az elhunyt örököse, illetve a biztosítási szerződésben nevesített jogosult is gyakorolhatja.

12. Felhívjuk szíves figyelmét, hogy a személyi jövedelemadóról szóló 1995. évi CXVII. törvény a biztosítási szerződésekre vonatkozó adózással kapcsolatos fontos szabályokat tartalmaz. E törvény és a hozzá kapcsolódó egyéb jogszabályok tartalmazzák a biztosításért fizetendő díjra, a biztosító szolgáltatására, illetőleg a biztosítással kapcsolatos adókedvezményekre vonatkozó rendelkezéseket.

13. A biztosítási ajánlat aláírása előtt kérjük, szíveskedjék figyelembe venni a következőket:

- A megkötendő biztosítási szerződésre, a szerződő felek jogaira és kötelezettségeire a biztosítási szerződési feltételek és záradékok előírásai az irányadók,
- Kérjük, szíveskedjék ezeket gondosan átanulmányozni, és ajánlatát csak ezt követően aláírni,
- A jognyilatkozatok csak írásban érvényesek. A szerződő (biztosított) nyilatkozata csak akkor hatályos, ha az a biztosító valamely szervezeti egységének a tudomására jut.

14. A biztosítási szerződésre, amennyiben a felek másként nem állapodnak meg vagy jogszabály eltérően nem rendelkezik, a magyar jog szabályai az irányadók.

A sikeres együttműködés reményében:

Dr. Pálvölgyi Máttyás
elnök-vezérigazgató



Hegedűs Anna
ügyvezető igazgató

B) Mely vagyontárgyak biztosítottak?

Az alább felsorolt vagyoncsoportok közül azok és olyan mértékben vannak biztosítva, amelyeket és amilyen biztosítási összegig ön a biztosítási ajánlaton megjelöl.

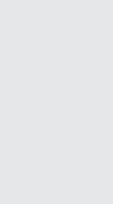
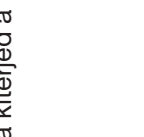

Biztosított vagyoncsoportok	Biztosított vagyontárgyak felsorolása	Nem biztosított, a biztosításból kizárt vagyontárgyak	Megjegyzés
<p>Lakóépület/lakás</p> 	<p>Épületnek minősülnek az épület feladatának ellátásához szükséges részei. Ide tartoznak az alábbiak:</p> <ul style="list-style-type: none"> • az épülethez szilárdan rögzített és hozzáépített elemek, berendezések (szilárdan beépített válaszfalak és térelválasztók, a rögzített padló-, fal-, földem- és szegélyburkolatok, álmennyezetek, galériák, redőny, relaxa, elektromos mozgató berendezéseikkel együtt, kültéri antenna-berendezések, villámhárító, lépcsők és létrák, külső használatúak is); • beépített szekrények, előszoba szekrény, stb.); • épületbe szerkezetiileg beépített üvegezők; • az épület villanyszerelése a hozzá tartozó mérőműszerekkel, klímaberendezések, villanytűzhely, villanybojler, átfolyó üzemű elektromos vízmelegítők; • az épület gázszerelése a hozzájuk tartozó mérőműszerekkel, gáztűzhelyek, gázkazánok, gázbojlerok és gázkonvektorok; • az épület vízellátását és szennyvíz- és csapadékvíz elvezetését, valamint a fűtést szolgáló berendezések, a beépített klímaberendezések, a hozzájuk tartozó mérőműszerekkel, szerelvényel, szivattyúkkal, szűrőberendezésekkel és tartozékokkal, egészségügyi berendezések, a WC, fürdő- és mosdóberendezések; • felvonók; • kaputelefon; • személtedobó berendezések; • védelmi berendezések, rács, riasztó, falba épített értéktároló; • építmények (kerítés, kapuk, támfal, derítő, gépkocsi bejáró, járdá, úszómedence a fedése nélkül); • építés, átépítés alatt álló épületek esetén a be nem épített építőanyagok, szerelvények, tartozékok. 	<p>Bérbe vett vagy bérbe adott, valamint nem állandóan lakott és/vagy nem lakóterületen fekvő épület/lakás csak abban az esetben biztosított, ha a biztosítási ajánlaton ezt a tényt rögzítették.</p> <p>A biztosítás csak rendeltetésszerűen használatba vett épületekre terjed ki. Építés, bővítés, átépítés alatt álló épületek, épületrészek csak a HB 58/A. záradék alkalmazásával biztosítottak.</p> <p>Nem épületek, hanem ingószágnak minősülnek az egyéb elektromos fogyasztó berendezések, készülékek és világítótestek az egyéb gázfogyasztó készülékek.</p>	<p>Épület az olyan szerkezetiileg önálló építmény, amely a környező külső tértől épületszerkezetekkel részben vagy egészben elválasztott teret alkot és ezzel az állandó vagy az időszakos tartózkodás, illetve használat feltételeit biztosítja.</p> <p>Saját használatban van az épület/lakás, ha abban a tulajdonos és/vagy annak közeli hozzátartozója, illetve a hasznélvező lakik. Bérbe vett, illetve bérbe adott az épület/lakás, ha abban nem a tulajdonos és/vagy annak közeli hozzátartozója, illetve nem a hasznélvező lakik.</p> <p>Közeli hozzátartozó: házastárs, az egyeneságbeli rokon, az örökbefogadott, a mostoha- és nevelt gyermek, az örökbefogadó-, a mostoha- és a nevelőszülő, valamint a testvér; az élettárs, az egyeneságbeli rokon házastársa, a jegyes, a házastárs egyeneságbeli rokona és testvére, valamint a testvér házastársa.</p> <p>Nem állandóan lakott épületnek minősül az az épület (lakás, családi ház, nyaraló), amelyben nem laknak életvitelszerűen, állandó jelleggel.</p> <p>Lakóterületnek minősül az Országos Településrendezési és Építési Követelmények (OTÉK) besorolása szerinti lakó- vagy vegyes terület.</p> <p>Nem minősül lakóterületnek az OTÉK besorolása alapján lakó- vagy vegyes területen kívüli összes terület (üdülöterület, mezőgazdasági terület, stb.)</p>





Biztosított vagyonsoportok	Biztosított vagyontárgyak felsorolása	Nem biztosított, a biztosításból kizárt vagyontárgyak	Megjegyzés
<p>Melléképület/nem lakás célú helyiség</p> 	<p>Melléképületek nevezzük a lakóépülettől különálló nem lakás célú épületeket (garázs, szerszám kamra, ól, terménytároló, stb).</p> <p>Nem lakás célú helyiség a többlakásos lakóépületben található saját tulajdonú pincehelyiség, tároló, garázs, a lakóházhoz hozzáépített vagy az alagsorában lévő nem lakás célú helyiség (garázs, nyárikonyha, szerszám kamra).</p> <p>Ami egy háztartásban általában előfordul, mint pl.:</p> <ul style="list-style-type: none"> berendezési tárgyak: bútorok, szőnyegek, függönyök, világítótestek; híradástechnikai készülékek 150 eFt egyedi érték alatt; ruházat; hobby eszközök: sportfelszerelés, kerékpár; növénykultúrák, állatállomány, betárolt termény, takarmány, ezen vagyonsoport biztosítási összegének 10%-áig minden egyéb ingóság, ami nem minősül épületnek, kiemelt értékű ingóságnak, ékszernek, vállalkozói tulajdonnak. 		
<p>Általános háztartási ingóság</p> 	<p>Nem biztosítottak:</p> <ul style="list-style-type: none"> a légi-, vízi- és motoros járművek, lakókocsik, utánfutók; okmányok (kivéve személyi okmányok), kéziratok, tervek és dokumentációk, adathordozókon tárolt információk; a biztosított helyiségeken kívül, a szabadban, illetve nem lezárt helyiségben (pl. erkély, külső folyosó, kert stb.) tárolt ingóságok; hobby állatok, ló, nem saját fogyasztásra tartott haszonállatok; nyaralóban, nem állandóan lakott épületben, melléképületben, nem lakás célú helyiségben tárolt kiemelt értékű ingóságok, ékszerek, drágakövek, készpénz, értékpapír. 	<p>Nem biztosítottak: Általános háztartási ingóság: mindazon vagyontárgyak összessége, melyek egy háztartásban általában személyesen fordulnak, a biztosítottak személyes használatára, fogyasztására szolgálnak.</p>	<p>Képzőművészeti és iparművészeti tárgyak: minden olyan ingóság, amely nem gyári sokszorosítással készül, a példányszáma korlátozott és színvonalát tekintve műalkotásnak nevezhető.</p> <p>A kiemelt értékek biztosításával kapcsolatos kötelezettségekről kérjük olvassa el az L) fejezetben leírtakat is!</p>
<p>Kiemelt értékű ingóság</p> 	<p>Képzőművészeti és iparművészeti tárgyak, gyűjtemények:</p> <ul style="list-style-type: none"> festmény (olaj, pastel, akvarell, vegyestechnika stb.); eredeti és számozott sokszorosított grafika, metszet, stb.; szobor, plakett, érem (jelzett kis széria); zsűrizett művészfotó; márkajellel ellátott, kézzel festett porcelán; régiségnek számító népművészeti és jelzett kerámia; festett, csiszolt és fújt üveg, ólomkristály; ezüstből készült használati- és dísz tárgy; fém-ötösmunkák; bútor (stíl, régiség, egyedi, stb.); kézi csomózású vagy szövött szőnyeg; dísz órák; könyvritkaság; faragott tárgyak; egyéb alapanyagú dísz tárgy; gyűjtemény (bélyeg, numizmatika, stb.) 		

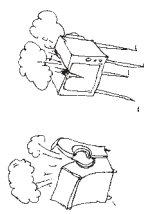

Biztosított vagyonsoportok	Biztosított vagyontárgyak felsorolása	Nem biztosított, a biztosításból kizárt vagyontárgyak	Megjegyzés
<p>Kiemelt értékű ingóság (folytatás)</p>	<p>Egyéb kiemelt értékű ingóságok:</p> <ul style="list-style-type: none"> •150.000 Ft egyedi értéket meghaladó valódi szőrmé; •150.000 Ft értéket meghaladó híradástechnikai, szórakoztató elektronikai, optikai készülékek, hangszerek (pl.: televízió, videolejátszó, kamera, hifi, számítógép konfiguráció); •150.000 Ft egyedi érték feletti óra; •nemesfém óra; • engedélyhez kötött vadász- és önvédelmi fegyverek. 		
<p>Ékszerek, drágakövek</p> 	<ul style="list-style-type: none"> • fémmel ellátott, nemesfémből gépi vagy kézi megmunkálással készült ékszer; • foglalt és foglalatlan csiszolt drágakövek; • tenyészített és valódi gyöngy. 		<p>Az ékszerek biztosításával kapcsolatos kötelezettségekről kérjük olvassa el az L) fejezetben leírtakat is! Amennyiben ékszereket értéktárolóban helyez el, kérjük a HB 02. záradékban leírtakat vegye figyelembe!</p>
<p>Kézpénz, értékpapír</p> 	<ul style="list-style-type: none"> • belföldi fizetőeszköz, valamint Magyar Nemzeti Bank által jegyzett valuta; • értékpapírok, betétkönyvek. 		
<p>Vállalkozói tulajdonban lévő vagyontárgyak</p> 	<p>Annak a biztosítási ajánlatban biztosítottként megjelölt vállalkozásnak a tulajdonában lévő, a lakásban tárolt és használt, valamint a melléképületben, nem lakás célú helyiségben tárolt vagyontárgyak, amelynek ön vagy önnel együtt élő családtagja tulajdonosa, alkalmazottja.</p> <p>A vállalkozói vagyontárgyak csak abban az esetben biztosítottak,</p> <ul style="list-style-type: none"> • ha a lakóépületben/lakásban működő vállalkozásra igénybe vett terület nem haladja meg a lakóépület/lakás összterületének 1/3 részét és • a lakóépület/lakás állandóan lakott. 	<p>Vállalkozói tulajdonban lévő vagyontárgyak közül nem biztosítottak:</p> <ul style="list-style-type: none"> • melléképületben, nem lakás célú helyiségben végzett tevékenység vagyontárgyai, • ékszernek minősülő vagyontárgyak, • készpénz, értékpapír. 	
<p>Idegen vagyontárgyak</p> 	<p>Bérelt, kölcsönvett, vendégek vagyontárgyaira kiterjed a biztosítási fedezet 50 eFt értékhatárig.</p>	<p>Nem biztosítottak a bérilők, albérlők, fizetővendégek vagyontárgyai.</p>	

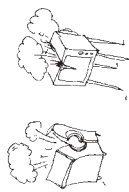

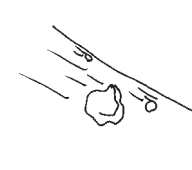
C) Milyen veszélyekre és károokra terjed ki a biztosítás?

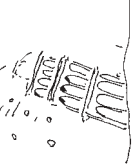
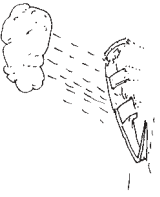
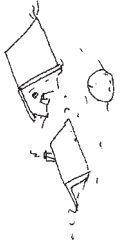

Az alább felsorolt veszélyek közül a biztosítási ajánlaton megjelölt fedezettípus (tartalma az U) fejezetben található) szerinti biztosítási veszélynemekkel kapcsolatban felmerült károokra terjed ki a kockázatviselés, ha bekövetkezésük az ön szempontjából véletlen, váratlan és előre nem látható. A biztosítás nem terjed ki olyan károokra, amelyek gyártási, technológiai hibára (pl. hibás kivitelezés, tervezési hiányosság) vezethető vissza. Biztosítási eseménynek a biztosított vagyontárgyak megrongálódása, értékcsökkenése, megsemmisülése, eltulajdonítása minősül, ha a bekövetkezésük valamely biztosított veszélynemmel közvetlen okozati összefüggésben áll és a káresemény a szerződés hatálya alatt következett be. Biztosított következményi kárnak minősül, ha a biztosított vagyontárgyak megrongálódása, értékcsökkenése, megsemmisülése valamely biztosított veszélynemmel ok-okozati összefüggésben van és amelynek elhárítása öntől ésszerű határidőn belül nem volt elvárható. A kockázatviselésből kizárt eseményeket, a biztosító mentesüléseit az N) fejezet tartalmazza.

Biztosított veszélyek	Biztosított veszélyek leírása	Nem biztosított veszélyek, kizárások	Megjegyzés
<p>Tűz</p> 	<p>Tűznek minősül az öntápláló lánggal való égés, amely nem rendeltetészerű tűzterben keletkezik vagy ott keletkezik, de azt elhagyja és saját erőből továbbterjedni képes.</p> <p>Biztosítási esemény például az is, ha az elektromos készülékekben létrejövő túlfeszültség miatt keletkező és továbbterjedő tűz más vagyontárgyakat károsít.</p>	<ul style="list-style-type: none"> ha a vagyontárgy olyan tűz következtében károsodik, amely önjelétől nem képes továbbterjedni (pl. cigarettaparázs, izzó szendereg vagy világító-, fűtőtest közelében elhelyezett vagyontárgy perzselődése) tűz, füst vagy hő hatásának van kitéve (pl. vasalás, szárítás, sütés, főzés közben szín- és alakváltozás következik be); öngyulladás következik be; tűzkár nélküli füst- és koromszennyeződés; kéményrepedés és ebből következő füst- és korom szennyeződés. 	<p>Tűz, robbanás kockázatok esetén a biztosítás nem vonatkozik arra az esetre, ha a biztosított helyiségekben „A” vagy „B” tűzveszélyességi osztályba tartozó tűz- vagy robbanásveszélyes anyagot háztartási célú alkalmazást meghaladó mennyiségben tárolnak.</p>
<p>Villámcsapás</p> 	<p>Villámcsapás az a kár, amely:</p> <ul style="list-style-type: none"> a biztosított vagyontárgyba közvetlenül becsapódó villám vagy gömbvillám pusztító ereje vagy hőhatása következtében keletkezik, valamint a biztosított elektromos gépekben, készülékekben és berendezésekben a villámcsapás miatti túlfeszültség vagy indukció által keletkezik. 		
<p>Robbanás</p> 	<p>Robbanáskárnak valamely gázok, porok vagy gőzök terjedési törekvésén alapuló, hirtelen lezajló erő-megnyilvánulási folyamata által okozott roncsolási kár tekinthető. Valamely tartály (kazán, csővezeték stb.) robbanásáról csak akkor beszélhetünk, ha annak falában olyan méretű folytonossági hiány keletkezik, hogy a tartályon belüli és kívüli nyomáskülönbség hirtelen kiegyenlítődésére kerül sor.</p>	<p>A biztosító nem téríti:</p> <ul style="list-style-type: none"> a tartály/készülék cseréjének, illetve helyreállításának költségeit, ha a robbanás a tartály/készülék műszaki hibájára vagy karbantartási hiányosságára vezethető vissza; a repülőgépek hangrobbanása; a környezetnél alacsonyabb nyomású zárt tartály (pl.: televízió képcső) összeroppanása miatt bekövetkező károkat. 	

Biztosított veszélyek	Biztosított veszélyek leírása	Nem biztosított veszélyek, kizárások	Megjegyzés
Vihar 	<p>Viharkár az</p> <ul style="list-style-type: none"> • amelyet a legalább 15 m/s sebességű szél nyomó- és/vagy szívóhatása a biztosított vagyontárgyakban okoz • ideértve a vihar által megbontott tetőn történő egyidejű beázás miatti károkat. 	<p>A biztosító nem téríti meg a helyiségen belüli légáramlás (huzat) miatt keletkezett károkat.</p>	<p>Lábon álló termények termésvesztésére kifizethető kárszszeg maximum 50 eft/év.</p>
Jégverés 	<ul style="list-style-type: none"> • Jégzemek formájában lehulló csapadék által a biztosított vagyontárgyakban okozott törés, roncsolás, sérülés, valamint • a jégverés által megbontott tetőn történő egyidejű beázás. 		
Hónymás 	<ul style="list-style-type: none"> • Nagy mennyiségben felgyülemelő hó és jég statikus nyomása által és az olvadáskor lecsúszó hótömeg által a biztosított épületben, építményben okozott kár. • Megtéríti a biztosító azokat a károkat is, amelyeket a biztosított épületekbe a hónymás által megrongált tetőn keresztül a biztosítási eseménnyel egyidejűleg beömlő csapadék a biztosított vagyontárgyakban okoz. 		
Sziklaomlás, kőomlás, földcsuszamlás 	<p>Azok a károk, amelyeket a lehulló (elmozduló) szikladarabok, kőzetdarabok, illetve földtömeg a biztosított vagyontárgyakban okoznak.</p>	<p>Nem téríti meg a biztosító:</p> <ul style="list-style-type: none"> • tudatos emberi tevékenység következményeként (ásványi anyagok feltárása, alagútépítés stb.) fellépő károkat; • az épületek, építmények alatti feltöltések üledése, illetve az alapok alatti talajszüllyedés miatt keletkezett károkat; • azt a kárt, amely azért következik be, mert a védelműl szolgáló támfal tervezési vagy kivitelezési hiba miatt nem megfelelő vagy a támfal karbantartásában mulasztás történt, illetve nem létesítettek támfalat, pedig a terep statikai viszonyai szükségessé tették volna. 	
Ismeretlen építmény és üreg beomlása 	<p>Azok a károk, amelyeket a természetes egyensúlyi állapot – külső erőhatás miatti – megszűnése következtében egy ismeretlen üreg hirtelen bekövetkező beomlása a biztosított vagyontárgyakban okoz.</p>		<p>Ismeretlen üreg az, amely az építési engedélyben nem szerepel vagy a hatóságok által nincs feltárva.</p>

Biztosított veszélyek	Biztosított veszélyek leírása	Nem biztosított veszélyek, kizárások	Megjegyzés
Ismeretlen jármű ütközése 	<p>Az a kár, amelyet az ismeretlen jármű, illetve annak rakomány a biztosított vagyontárggyal való ütközéssel okoz.</p>		<p>Nem minősül ismeretlen járműnek, amely az ön tudomásával és beleegyezésével közlel a biztosított épületet/építményt.</p>
Légi jármű ütközése 	<p>Személyzet által irányított légi jármű egészének, részeinek vagy rakományának ütközése vagy lezuhanása, ide értve ezen események miatti oltás, mentés, bontás vagy kiürítés során keletkezett károkat is.</p>		
Idegen tárgyak rádőlése 	<p>Megtéríti a biztosító azt a kárt, amelyet a jelen szerződésben nem biztosított, a kockázatviselés helyén kívül található idegen tárgy rádőléssel okoz a kockázatviselés helyén a biztosított vagyontárgyakban.</p>		
Felhőszakadás 	<p>Azok a károk, amelyeket a felhőszakadásból eredő, talajszinten áramló nagy mennyiségű víz rombolással, előntéssel – ide értve az elvezető rendszerek elégtelenné válása miatti előntést is – a biztosított vagyontárgyakban okoz.</p>	<p>A biztosító nem téríti meg:</p> <ul style="list-style-type: none"> • az előntés nélküli átmedvesedés vagy felázás miatt keletkező károkat; • a felhőszakadás miatti belvív, talajvíz által okozott károkat. 	<p>A felhőszakadás akkor minősül biztosítási eseménynek, ha az Országos Meteorológiai Szolgálat (OMSZ) által kiállított igazolás szerint a kockázatviselési helyen lehullott csapadék 20 perc alatt mért mennyiségéből számított átlagos intenzitás mértéke a 0,5 mm/perc értéket elérte, illetve meghaladta, vagy 24 óra alatt a 30 mm-t elérte, illetve meghaladta.</p>
Árvíz 	<p>Az állandó vagy időszakos jellegű természetes vagy mesterséges vízfolyások, tavak, víztározók olyan kiáradása,</p> <ul style="list-style-type: none"> • amikor a víz árvíz ellen védett területet önt el, • továbbá az árvízvédelmi töltések mentett oldalán a magas vízállás következtében fellepő buzgárok és fakadóvizek vízhatása. <p>Hullámtér: a folyók partélei és az árvízvédelmi töltések közötti terület. Nem mentett árterület: az árterületnek az a része, amely a folyómeder és a vele párhuzamosan épített közút, vasúti töltés vagy magas part, illetve települések belterületének határa között fekszik.</p>	<p>Nem téríti meg a biztosító azokat a károkat, amelyek:</p> <ul style="list-style-type: none"> • belvív és talajvíz által keletkeztek; • előntés nélküli átmedvesedés vagy felázás miatt keletkeztek; • a hullámtérben vagy a nem mentett árterületeken lévő biztosított vagyontárgyakban keletkeztek. 	

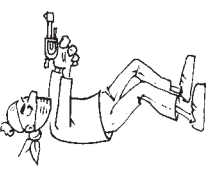
Biztosított veszélyek	Biztosított veszélyek leírása	Nem biztosított veszélyek, kizárások	Megjegyzés
<p>Földrengés</p> 	<p>Az a kár, amelyet a kockázatviselés helyén az MSK-64 skála ötös fokozatát elérő földrengés okoz.</p>		
<p>Vezetékes vízkár</p> 	<p>Azon károk, amelyeket az épület külső határoló falába beépített vagy azon belül lévő, valamint a biztosított telken a talajszint alatt elhelyezkedő használati, csapadék, szennyvíz vezetékek, a csatlakozó melegvíz-szolgáltató és központi fűtés rendszerek, klímaberendezések, valamint az ezekhez csatlakozó tartozékok, szerelvények és készülékek meghibásodása, törése, repedése, kilyukadása, dugulása, tömítési hibái miatt kiáramló folyadék vagy gőz, valamint a nyitva hagyott vízcsapból, akváriumból kiáramló víz a biztosított vagyontárgyakban okoz.</p> <p>A biztosító megtéríti a biztosítottat terhelő alábbi költségeket, amennyiben a biztosított vagyontárgy károsodott:</p> <ul style="list-style-type: none"> • a biztosított csövek kárhelyének felkutatására fordított költségeket, • a kárelhárításra, legfeljebb 6 m csőhossznak megfelelő helyreállításra fordított költségeket, • törés, repedés, dugulás esetén legfeljebb 6 m új cső és annak behúzási költségeit, • fagy miatti csőtörés esetén a vízcsövek felolvasztási költségeit és legfeljebb 6 m csőhosszig helyreállítási költségeit. 	<p>A biztosító nem téríti meg:</p> <ul style="list-style-type: none"> • a fakorhadási, gombásodási, penészesedési, talajvíz, árvíz vagy más időjárási hatásokból keletkező víz vagy az ezek miatti összegyűlt víz által okozott károkat; • a kiömlő folyadék, gőz értékét; • a biztosított vezetékekhez csatlakozó tartozékok, szerelvények és készülékek (pl.: csaptelpek, vízmérők, bojlerok, háztartási kazánok, fűtőtestek, bojlerok, víztartályok, gépek) javításának, pótlásának költségeit még akkor sem, ha azok a feltárás vagy a helyreállítás során keletkeztek. 	
<p>Betöréses lopás</p> 	<p>Biztosítási eseménynek az minősül, ha a tettes a biztosított vagyontárgyat úgy tulajdonítja el, hogy a biztosított és lezárt helyiségekbe:</p> <ol style="list-style-type: none"> erőszakos módon (nyílászárók be- vagy feltörésével, fal, földem vagy tető kibontásával, illetve ezekhez hasonló módon) betört, behatolt; álkulccsal, záruk felnyitására alkalmas idegen eszközzel használatával jutott be; Amennyiben a behatolás tényét szemrevételezéssel nem lehet egyértelműen megállapítani, az idegen eszköz használatát független igazságügyi zárszakértőnek kell igazolni. eredeti kulccsal vagy másolt kulccsal jutott be úgy, hogy a kulcshoz az a)-b) pontokban meghatározott módon, azaz egy biztosított és lezárt helyiségbe történő betöréses lopás vagy rablás útján jutott. 		<p>A vagyontárgyak biztosítását betöréses lopás, rablás, vandalizmus kockázatok esetén a biztosító az O) fejezetben szabályozott védelmi előírások mellett vállalja. A biztosító a károk megfizetését a káresemény bekövetkezésekor meglevő, a kárrendezés során rögzített tényleges betörésvédelmi szintnek megfelelő, az O) fejezetben meghatározott és rögzített limitekig vállalja.</p> <p>Helyiségnek az épület vagy melléképület minden oldalról szilárd anyagú szerkezetekkel körülhatárolt önálló légtérű, meghatározott rendeltetésű részét tekintjük.</p>

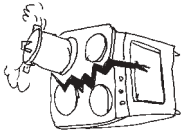
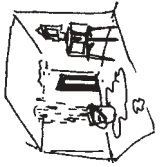

Biztosított veszélyek	Biztosított veszélyek leírása	Nem biztosított veszélyek, kizárások	Megjegyzés
<p>Betöréses lopás (folytatás)</p>	<p>Biztosítási esemény a járószinttől számított legalább 3 m alsó párkánymagassággal rendelkező nyitva hagyott ablakon keresztül történő behatolás is, amennyiben a lakásban otthon tartózkodnak.</p> <p>Az értéktárolókban (bútorszéfben, páncélszekrényben, fali széfben, egyéb a biztosító által elfogadott tárolókban) lévő vagyontárgyak biztosítása esetében a betöréses lopás biztosítási esemény akkor valósul meg, ha a tárolót tartalmazó helyiségbe a tettes az a)-c) pontokban foglalt módon jutott be és a szabályosan lezárt és rögzített tárolót:</p> <ul style="list-style-type: none"> • a biztosítási helyről eltulajdonította; • feltörte, illetve álkulccsal vagy más – nem a nyitás célját szolgáló – eszközzel, szerszám segítségével nyitotta ki; • betöréses lopás vagy rablás útján megszerzett kulccsal nyitotta fel, ha a kulcs(ok) az értéktároló helyétől különálló, lezárt és állandóan lakott helyiségben vagy épületben tartották, vagy azokat az őrzésre jogosult személytől rabolták el; • és a biztosított vagyontárgy a fentiek következtében tűnt el. 		<p>Lezárt helyiség az a helyiség, amely az O) fejezetben található valamelyik védelmi szint előírásait teljesíti.</p> <p>Betöréses lopásnak minősül az is, ha az ingóságot lakásváltoztatás, költözés során a lezárt bútorszállító kocsiból – annak feltörése után – lopták el.</p>
<p>Rablás</p> 	<p>Rablásnak az minősül, ha az elkövető a biztosított vagyontárgyakat jogtalanul úgy szerzi meg, hogy e célból ön vagy az épületben jogosan tartózkodó(k) ellen erőszakot, élet vagy testi épség ellen irányuló közvetlen fenyegetést alkalmaz, illetve őket öntudatlan vagy védekezésre képtelen állapotba helyezi.</p>		<p>Amennyiben a rablás a kockázatviselés helyén kívül történik a biztosító kockázatviselése Magyarországon területére terjed ki legfeljebb 200.000 Ft-ig.</p>
<p>Vandalizmus</p> 	<p>Azok a rongálási károk, melyeket a tettes(ek) a kockázatviselés helyén betöréses lopás vagy annak kísérlete során okoz(nak) a biztosított vagyontárgyakban és az ingatlanban.</p>	<p>A biztosító nem téríti meg a betöréses lopás vagy annak kísérlete nélküli rongálási károkat.</p>	

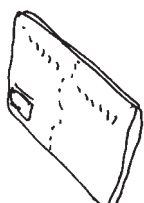
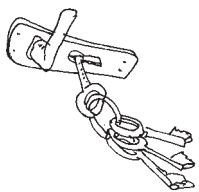
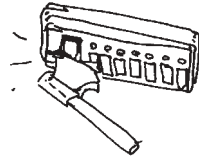
Biztosított veszélyek	Biztosított veszélyek leírása	Nem biztosított veszélyek, kizárások	Megjegyzés
<p>Üveg törés</p> 	<p>Biztosítási eseménynek minősül a biztosított üvegekben keletkezett törés- vagy repedéskár.</p> <p>Az épületüveg átalány keretében a biztosító kockázatviselése kiterjed:</p> <ul style="list-style-type: none"> • az épületbe szerkezeti beépített ajtók és ablakok, valamint az erkély, loggia és lépcsőház 10 mm-nél nem vastagabb üvegeire, hőszigetelő síküvegére, drót-, illetve katedrálüvegeire (kivéve üvegtetők) max. 3 m2/tábla méretig, továbbá • azon akadályok (védőrácsok, belső zárok és hasonlók, a nyílászáróra szerelt tárgyak) le- és visszاسzerelési költségeire, amelyek az üvegpótlást lehetetlenné teszik. 	<p>A biztosító nem téríti meg:</p> <ul style="list-style-type: none"> • az üveg felületén vagy annak díszítésében (ideértve a fényvédő bevonatokat és fóliákat is) karcolással, kipattogzással (kagylótöréssel) keletkezett károkat; • a biztosított üveg keretében (foglatában) keletkezett károkat; • a biztosítás megkötésekor már törött, repedt vagy toldott üvegekben keletkezett további károkat; • taposóüvegekben, üveg dísztárgyakban, csillárak üvegezésében, neonokban és egyéb fényforrásokban keletkezett károkat; • az épület átépítése miatt vagy idején keletkezett kárt, beleértve a biztosított üveg át-helyezése, változtatása során keletkező károkat, amennyiben a biztosítási szerződés a HB58/A záradékot nem tartalmazza 	<p>A biztosító kockázatviselése csak külön megállapodás esetén terjed ki az alábbiakra:</p> <ul style="list-style-type: none"> • 3 m2 táblaméret és/vagy 10 mm üvegvastagság feletti üvegek; • üvegtetők, növényházak, télikertek, akváriumok, terráriumok üvegezése, verandaüvegezés; • üveg építőelemek (pl. üvegtégla, üveg tetőcserep, copolit üvegek); • különleges kivitelezésű üvegek(pl. tükrök, biztonsági, plexi- és akril, savval maratott, mintázott homokfúvott üvegek, díszített és díszüvegezésék, üvegkerámia főzőlapok és tűkőrcsompék); • biztonsági-, hő- és fényvédő fólia; • zuhanykabinok üvegezése. • napkollektor.
<p>Bővített üvegtörés</p> 	<p>Kiterjed a biztosítási fedezet legfeljebb 100.000 Ft összeghatárig a fent megnevezett üvegek kivül</p> <ul style="list-style-type: none"> • maximum 6 m2/tábla méretű üvegek, • a bútorüvegezés (kivéve zuhanykabinok), tükrök (kivéve velencei tükrök), • akváriumüveg • üveg kerámia főzőlap töréskáraitra és • nyílászáró üvegfelületére ragasztott biztonsági-, hő- és fényvédő fólia üvegtörés és repedés miatti pótlási költségeire. 	<p>Nem képezi a biztosítás tárgyát különösen a beázást előidéző ok megszüntetése (pl.: tetőjavítás, szigetelés) során felmerült költségek megtérítése.</p>	<p>A biztosítási fedezet kiterjed az épületbiztosítási részt nem tartalmazó szerződések esetében a beázás által károsított épületrészekre is.</p>
<p>Beázás</p> 	<p>A biztosító megtéríti a biztosított helyiség(ek)en belüli épületrészekben a laps- és magastető-szerkezet, a függőleges falszerkezet panelhézagainak, valamint a nyílászárók szigetelési problémáiból eredő egyszerű csapadék beázás okozta károkat. Ha a kár a tetőszigetelés, oldalszigetelés vagy tetőhéjalás ismétlődő hibájából ugyanazon helyen következett be, a biztosító kizárólag abban az esetben téríti meg a keletkezett kárt, ha az előzménykárt okozó hibát szakember javította ki, és az újabb meghibásodás a javítás igazolt időpontját követő egy éven túl történt.</p>		

Biztosított veszélyek	Biztosított veszélyek leírása	Nem biztosított veszélyek, kizárások	Megjegyzés
<p>Fagyasztott élelmiszerek megromlása</p> 	<p>Megtérülnek azok a károk, amelyek a fagyasztószekrényben, mélyhűtőlábadában 0 °C hőmérséklet alatt tárolt élelmiszerek áramkimaradás következtében való megromlása miatt keletkeznek legfeljebb 50.000 Ft összeghatárig.</p>	<p>A biztosítás nem vonatkozik arra az esetre, ha az élelmiszerek megromlása a készülék műszaki hibájából vagy gondatlan használatából ered.</p>	
<p>Bankkártya elvesztése</p> 	<p>Kiterjed a biztosítási fedezet Magyarországon területén felügyeleti hatóság engedélyével működő banknál vezetett, az ön saját lakossági forint vagy deviza számlájához tartozó bankkártya (VISA, EDC, ATM, stb.), hitelkártya területi hatály korlátozás nélküli elvesztése vagy eltulajdonítása miatti</p> <ul style="list-style-type: none"> • letiltási és • újrabeszerezési igazolt költségeire legfeljebb 20.000 Ft összeghatárig. 	<p>A biztosítás nem fedezi az elvesztett vagy eltulajdonított kártyával való pénzfelvételt vagy vásárlás miatt előálló veszteséget.</p>	
<p>Zárcsere költsége</p> 	<p>Kiterjed a biztosítási fedezet Magyarországon területén a biztosítottak által (ajánlaton felvett egy életközösségben élők) a biztosított lakás kulcsainak elvesztése vagy tőlük való eltulajdonítása esetén a kulcsokhoz tartozó zár cseréjének igazolt költségére legfeljebb 10.000 Ft mértékig biztosítási évente egy alkalommal.</p>		
<p>Szabadban tárolt vagyontárgyak rongálási kára</p> 	<p>Kiterjed a biztosítási fedezet biztosítási évente egy alkalommal legfeljebb 50.000 Ft összeghatárig</p> <ul style="list-style-type: none"> • a biztosított épülethez tartozó kaputelefon rendszer(ek) szemmel látható rongálási kárait, amik a rendeltetés-szerű használatot lehetetlenné teszik; • biztosított épület telkén belül telepített dísznövények rongálási kárait és eltulajdonítására; • a biztosított lakóépület környezetében elhelyezett, szabadon álló építmények (rögzített lámpatestek, padok, játszótéri gyerektájkok) rongálási kárait és eltulajdonítására; • a riasztórendszer, biztonsági kamera, elektromos kapu-mozgató szerkezetek rongálással okozott kárait és eltulajdonítására. 		<p>A rongálási és eltulajdonítási károk minimum 150 cm magas kerítéssel ellátott és lezárt kertekben biztosítottak.</p>

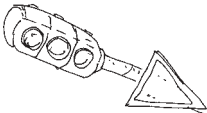
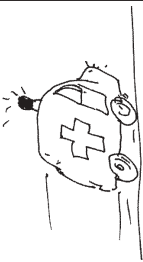
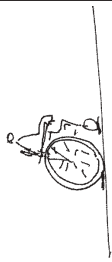
Biztosított veszélyek	Biztosított veszélyek leírása	Nem biztosított veszélyek, kizárások	Megjegyzés
<p>Felelősségi káresemény</p> 	<p>Biztosítási eseménynek minősül az a káresemény, amelyért ön, mint károsító vagy mint károszásért felelős személy a magyar jog szerint kártérítési kötelezettséggel tartozik a harmadik személyeknek okozott személyesérüléséért, szerződésen kívül okozott dologi károkért, kizárólag az alább felsorolt magánemberi minőségében:</p> <ul style="list-style-type: none"> • az ajánlaton megjelölt ingatlan tulajdonosa, bérlelője, használója; • fűtőolaj tárolója, gázpalack, gáztartály használója; • elektromos háztartási berendezések üzembentartója; • közúti balesetet előidéző gyalogos; • kerekpár, kerekesszék, kezi erővel működtetett szállítási eszközök használója; • nem motoros vízi járművek (kivéve vitorlás hajó) üzembentartója; • nem hivatásszerű sporttevékenység (kizárva verseny-sportoló és vadászati tevékenységet folytató személy); • kisállattartó (kivéve kutyatartó, amely külön díjért biztosítható); • háztartási alkalmazottak munkáltatója, kivéve az alkalmazottnak okozott dologi károkat. 	<p>Nem terjed ki a biztosítás:</p> <ul style="list-style-type: none"> • arra a kárra, amit a biztosítottak egymásnak okoztak; • az olyan károk miatti kártérítési kötelezettségekre, amelyek az ön jogszabályban meghatározott felelősségénél szigorúbb, szerződésben vagy egyoldalú nyilatkozatban vállalt helytállási kötelezettségen alapul; • környezet szennyezésével kapcsolatos károkat; • elmaradt vagyoni előnyre. 	<p>A sorozatkárok egy biztosítási eseménynek minősülnek. Sorozatkárnak tekintendők az egyazon károsító magatartásból, illetve okból eredő, valamint az azonos okra visszavezethető, de eltérő időpontokban bekövetkezett károk, ha az ok és okozat közötti összefüggés jogi, gazdasági vagy műszaki vonatkozásban fennáll.</p> <p>A jelen biztosítási szerződés szempontjából kizártnak minősül a macska, a baromfi-félék, továbbá a hóbí-állatok, mint pl. az aranyhőrcsög, tengeri malac, fehér egér, fehér patkány, papagáj és egyéb madarak, teknősök, akváriumi halak.</p> <p>A jelen biztosítási szerződés szempontjából nem minősülnek kizártnak és így nem terjed ki a biztosítási védelem az alábbi állatok tartójára: egzotikus állatok, mint pl. a kígyófélék, krokodilok és alligátorok, mérges pókok, skorpiók, majmok.</p>
<p>Baleset fogalma</p>	<p>Baleset az a hirtelen fellépő, egyszeri, külső fizikai és/vagy kémiai behatás, amely a biztosítottat akaratától függetlenül a kockázatviselés tartama alatt éri, és amellyel összefüggésben a biztosított egészségkárosodást szenved, illetve amely a biztosított halálát okozza.</p>	<p>Nem minősül balesetnek:</p> <ul style="list-style-type: none"> • az élő kórokozók (baktérium, vírus, protozoon) emberi vagy állati gazdaszervezetből (hordozó) emberi fogadószervezetbe jutása/juttatása (a továbbiakban együtt: átvitele) még abban az esetben sem, ha az átvitelt balesetszerű fizikális ok váltja ki; • a foglalkozási betegség (ártalom); • a biztosított öngyilkossága, öngyilkossági kísérlete, még abban az esetben sem, ha az a biztosított zavart tudatállapotában következett be; • a csontok patológiás törései, a sokszor ismétlődő (habitualis) ficam; • a porckorongsérv kialakulása kivéve, ha a porckorongsérv az egyébként ép porckorongot kívülről közvetlenül éri, egyszeri, extrém, mechanikus behatás következménye; 	<p>Baleseti biztosítási eseménnyel kapcsolatos általános kizárások és mentesülések az N) fejezetben olvashatók.</p>

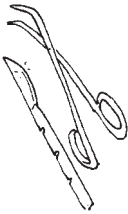
Biztosított veszélyek	Biztosított veszélyek leírása	Nem biztosított veszélyek, kizárások	Megjegyzés
<p>Baleset fogalma (folytatás)</p> 	<p>Közlekedési balesetnek minősül a biztosítottat ért baleset abban az esetben, ha a biztosított gyalogosként, jármű vezetőjeként vagy utasaként a baleset következtében meghal vagy maradandó egészségkárosodást szenved.</p>	<p>Nem biztosított veszélyek, kizárások</p> <ul style="list-style-type: none"> • a hasi sérv kialakulása kivéve, ha a hasi sérv az egyébként ép hasfalat kívülről közvetlenül érő, egyszeri, extrém, mechanikus behatás következménye; • az izületi porcok, szalagok, egyéb lágyrészek károsodása kivéve, ha a károsodás az egyébként ép izületet kívülről közvetlenül érő, egyszeri, extrém, mechanikus behatás következménye. <p>Nem minősül közlekedési balesetnek:</p> <ul style="list-style-type: none"> • a gyalogost érő olyan baleset, amelynek bekövetkeztében semmilyen mozgó jármű nem hatott közre, • kerékpárost érő olyan baleset, amelyben más jármű, vagy gyalogos közlekedése nem hatott közre, • a jármű utasát ért olyan baleset, amely nem a jármű, vagy más jármű haladásával, illetve megállásával összefüggésben következett be. 	
<p>Baleseti halál</p> 	<p>Biztosítási esemény a baleset, melynek következtében a biztosított a balesetet követő egy éven belül meghal.</p>		
<p>Baleseti eredetű maradandó egészségkárosodás</p> 	<p>Biztosítási esemény a baleset melynek következtében a biztosított maradandó egészségkárosodást szenved.</p> <p>Egészségkárosodásnak tekintendő az olyan testi és/vagy szellemi működőképesség-csökkenés, mely a szokásos életvitelt korlátozza.</p> <p>Maradandó az egészségkárosodás akkor, ha az orvosiilag kialakultnak, stabilnak tekinthető.</p>	<p>Az orvosszakértői intézet által megállapított egészségkárosodás és/vagy a spottevékenység abbahagyásának kényszere nem irányadó.</p> <p>A baleset következtében kialakuló hátrányos esztétikai következmények és egyéb (szociális, anyagi, stb.) hátrányok önmagukban nem képezhetik maradandó egészségkárosodásra vonatkozó szolgáltatási igény alapját.</p>	<p>A biztosított maradandó egészségkárosodásának fokát a biztosító orvosa a H) fejezetben található táblázat szerint határozza meg.</p>

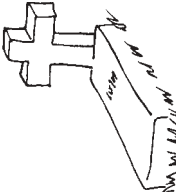
Biztosított veszélyek	Biztosított veszélyek leírása	Nem biztosított veszélyek, kizárások	Megjegyzés
<p>Baleseti műtéti térítés</p> 	<p>Biztosítási esemény a baleset, melynek következtében a biztosított műtetre szorul, amennyiben az orvosilag szükséges.</p> <p>A biztosító a biztosított balesete esetén a baleset napjától számított két éven belül bekövetkező, a baleseti következmények elhárítása miatt szükséges műtétekre nyújt szolgáltatást.</p>		<p>Jelen feltételek alkalmazásában műtétek tekintendők mindazon orvosi beavatkozások, melyek során az orvosszakmai szabályok megtartásával, az egészség megőrzésére, a betegségek gyógyítására, illetve következményeiknek mérséklésére irányuló szándékkal a kültakaró és/vagy a nyálkahártyák folytonosságát megsértik.</p>
<p>Csonttörés</p> 	<p>Biztosítási esemény a baleset, melynek következtében a biztosított csonttörést, csontrepedést szenved.</p>	<p>A fogtörés nem minősül csonttörésnek.</p>	
<p>Családi személybiztosítás</p> 	<p>Biztosítási esemény a biztosítottnak a kockázatviselés tartama alatt bekövetkező halála vagy baleseti eredetű maradandó egészségkárosodása.</p>	<p>A biztosító kockázatviselése nem terjed ki arra az eseményre</p> <ul style="list-style-type: none"> • amelyik kábítószer-fogyasztás, kábító hatású anyag vagy gyógyszer szedésével okozati összefüggésben következett be, kivéve, ha ez utóbbiakat kezelőorvos előírására, az előírásnak megfelelően alkalmazták, • ha a biztosított érvényes vezetői engedély vagy érvényes forgalmi engedély nélkül vezetett gépjárművet és egyúttal egyéb közlekedési szabályokat is megszegett és a biztosítási esemény ezzel okozati összefüggésben következett be, • ha a biztosított a biztosítási esemény időpontjában alkoholos állapotban vezetett gépjárművet és egyúttal egyéb közlekedési szabályt is megszegett, és a biztosítási esemény ezzel okozati összefüggésben következett be. 	<p>A biztosító szolgáltatásának leírása a H) fejezetben található.</p> <p>Halál biztosítási eseménnyel kapcsolatos általános kizárások és mentesülések az N) fejezetben olvashatók.</p>

D) Milyen költségeket vállal át a biztosító?

Megtéríti a biztosító a biztosítási eseménnyel okozati összefüggésben szükségszerűen és indokoltan felmerült és igazolt költségeket:

Rom- és törmelékeltakarítási költségek

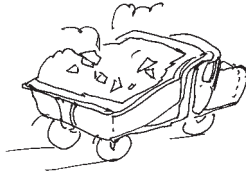

Megtéríti a biztosító a rom- és törmelékeltakarítási költségeket, a biztosítási összeg 2%-áig, melybe beleértendőek e törmelékeknek a legközelebbi hivatalosan engedélyezett lerakóhelyre való elszállítási költségei, valamint a kárhely megtisztítási és egyszeri takarítási költségei.

Kárenyhítési költségek

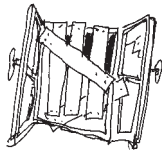

Megtéríti a biztosító azokat a költségeket, amelyek a káresemény alkalmával a kár elhárítása vagy enyhítése érdekében merültek fel.

Elmaradt lakbér

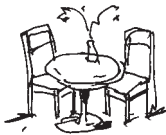

Ha a káresemény következtében a biztosított épületben oly mértékű kár keletkezik, hogy az épület vagy lakás bérlője jogszabály vagy bérleti szerződés alapján megtagadhatja a lakbér egészének vagy egy részének fizetését, megtéríti a biztosító az emiatt elmaradt lakbért, a helyreállítás befejezéséig, de legfeljebb 6 hónapig.

Bérleti díj térítés

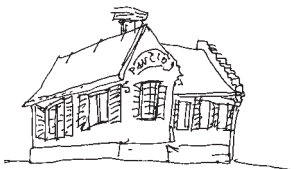

Ha a hatóság az épületet (lakást) lakhatatlanná nyilvánítja, a kiköltözéstől a lakhatóvá válásig, de legfeljebb 6 hónapig a biztosítási összegben belül megtéríti a biztosító az ideiglenes lakás többlet bérleti díját.

Oltás és mentés költségei

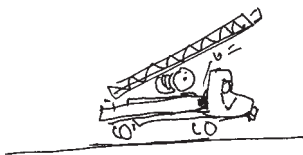

Megtéríti a biztosító az oltás és mentés költségeit, beleértve az idegen tulajdonban az oltás és mentés során keletkezett károkat is, kivéve a közérdek szolgálatára hivatott tűzoltóság vagy más segítségnyújtásra kötelezett szolgáltatásaival kapcsolatos költségeket.

Hazautazási költségek



Megtéríti a biztosító az üdülés alatt bekövetkezett biztosítási esemény miatti haza- és visszautazási költségeket 1 fő biztosított részére 20.000 Ft erejéig.

E) Mikor kezdődik, mikor ér véget a biztosítás?

Hogyan jön létre, illetve módosítható a biztosítási szerződés?



A biztosítási időszak egy év. Amennyiben a kockázatviselés kezdete a hónap első napjára esik, úgy a biztosítási évforduló a kockázatviselés kezdetének napja, egyéb esetben a következő hónap elseje.

Hogyan szűnik meg a biztosítási szerződés?

A biztosítási szerződés határozatlan időtartamra szól. A felek a biztosítási szerződést a biztosítási időszak végére 30 napos határidővel felmondhatják.

A biztosítási szerződés az első biztosítási díj esedékességétől számított 30. nap, folytatólagos díjak esetén a 60. nap elteltével megszűnik, ha addig a hátralékos díjat nem fizették meg, és ön halasztást sem kapott, illetőleg a biztosító a díjkövetelést bírósági úton nem érvényesítette.

A biztosító a szerződés megszűnését és a bírósági út igénybevételenek határidejét további 30 nappal meghosszabbíthatja, ha az első díj esedékességétől számított 30 nap eltelte előtt ennek a körülménynek a közlésével önt a fizetésre írásban felszólítja.

A díjnemfizetés miatt megszűnt biztosítási szerződést a biztosítási díj utólagos befizetése nem hozza újból létre. A biztosító köteles a díjkülönbözet visszafizetésére.

A biztosítási díj nemfizetése miatt megszűnt szerződés törlésének tényéről a biztosító nem küld külön írásbeli értesítést.

Ha a biztosítási szerződés hatálya alatt a biztosítási esemény bekövetkezése lehetetlenné vált vagy a biztosítási érdek megszűnt, a biztosítási szerződés, illetőleg annak megfelelő része a hónap utolsó napjával megszűnik. Ha a biztosítási esemény bekövetkezik, a biztosító az egész évre járó díj megfizetését követelheti.

A biztosítási szerződés megszűnésének egyéb esetében a biztosító annak a hónapnak az utolsó napjáig járó díjak megfizetését követelheti, amelyben a kockázatviselése véget ért.

A szerződő felek a jognyilatkozataikat írásban, a biztosítási szerződés felmondását tartalmazó nyilatkozatukat ajánlott levélben kötelesek megtenni.

A szerződő (biztosított) nyilatkozata a biztosítóval szemben akkor hatályos, ha az a biztosító szerződést kezelő egységének jut a tudomására.

F) Mi a biztosítási összeg és az értékkövetés?

Biztosítási összeg

Épület és ingóságbiztosításban a biztosítási összeg a biztosított vagyontárgy(ak)nak az ön által a biztosítási szerződésben megjelölt értéke. A biztosítási összeget úgy kell megállapítani, hogy az fedezze épületek, építmények esetében az újraépítési költséget, ingóságok esetében az új állapotban való beszerzési értéket. Lakóépület, lakás, melléképület, nem lakáscélú helyiség vagyoncsoportok biztosítási összegét a hasznos alapterület (az alapterületnek azon része, amelyen a belmagasság legalább 1,90 m) és az egységár szorzataként állapítjuk meg. A biztosító javaslatot tehet a szerződéskötéskor az épület, valamint az általános háztartási ingóságok biztosítási összegére.

A biztosítási összeg nem haladhatja meg a vagyontárgy(ak) utánpótlási értékét (túlbiztosítás). A vagyontárgy utánpótlási értékét meghaladó részében a biztosítási összegre vonatkozó megállapodás semmis.

Ha ön a szerződéskötés időpontjában ugyanazon vagyontárgy(ak)ra és ugyanazon kockázatok ellen másik biztosítóintézetnél már rendelkezik vagyonszerződéses szerződéssel (többszörös biztosítás), a biztosító csak a másik (korábbi) biztosítási szerződéssel meg nem térült károkra nyújt biztosítási szolgáltatást.

A biztosítási szerződésben felsorolt vagyontárgyakat, illetve vagyoncsoportokat a szerződő felek az alábbiak szerint tekintik biztosítottak:

- a tételesen felsorolt vagyontárgyak a vagyontárgyanként megjelölt biztosítási összeg erejéig vannak biztosítva oly módon, hogy minden egyes vagyontárgy esetében a biztosító szolgáltatásának felső határa az adott vagyontárgyra megadott biztosítási összeg. Például az értéknnyilvántartásban (lásd L) fejezet) szereplő ékszerek minden darabjának külön meg kell határozni az értékét, nem elegendő összesíteni az értéküket;
- az azonos értékelés alapján összevont vagyoncsoportot a felek a megjelölt biztosítási összeg erejéig tekintik biztosítottak, mely összeg egyben a biztosító szolgáltatásának felső határa is. Például az általános háztartási ingóságok csoportba tartozó vagyontárgyak értékét nem kell külön-külön szerepeltetni a biztosításban, elegendő egy biztosítási összeget meghatározni.

Az egyes vagyoncsoportokba tartozó vagyontárgyakat a kárrendezés során a biztosító úgy tekinti, mintha külön kerültek volna biztosításra.

A túlbiztosítás, illetőleg alulbiztosítás (lásd G) fejezet) tényét a biztosítási szerződés minden egyes vagyontárgyánál vagy vagyoncsoportjánál külön-külön kell megállapítani.

Felelősségbiztosításban a biztosítási összeg (lásd U) fejezet) az a legmagasabb összeg, amit a biztosító egy biztosítási eseménnyel összefüggésben kártérítés és a káreseménnyel összefüggésben felmerülő egyéb költségek címén kifizet. A biztosító az egy biztosítási éven belül bekövetkezett biztosítási eseményekre legfeljebb a biztosítási összeg tízszeresére nyújt fedezetet.

Értékkövetés

A biztosító az újérték biztosítás fenntartása érdekében a biztosítási összeget és a díjat évente egy alkalommal az árszínvonal változásához hozzáigazítja.

Adott naptári évben az értékkövetés alapjául a Központi Statisztikai Hivatal által előző év szeptemberében kiadott Statisztikai Havi Közlemények szolgálnak az alábbiak szerint:

Épületekre vonatkozóan „építési-szerelési árindexek az építőiparban” január–június időszakra az előző év azonos időszakához viszonyítva.

Ingóságokra vonatkozóan „fogyasztói árindex a javak főbb csoportjai szerint” január–június időszakra az előző év azonos időszakához viszonyítva.

A kiegészítő ebtartói felelősségbiztosítás és Mestervonal-24 szolgáltatás értékkövetésénél az épületekre vonatkozó árindexek érvényesek. Az így meghatározott árindexektől a biztosító 5 százalékponttal eltérhet.

Ezeket az indexszámokat a biztosító a biztosítási évfordulókor veszi figyelembe és ennek megfelelően módosítja a biztosítási összeget, illetve a biztosítási díjat. Az értékkövetéssel módosított biztosítási összeg az előző biztosítási időszak biztosítási összegének és az indexszámnak a szorzata.

A vagyoncsoportonként módosított biztosítási összegről és biztosítási díjról a biztosító a biztosítási évfordulót megelőzően írásban értesíti önt.

Ha ön a módosítást nem kívánja, az értesítő biztosítóhoz való visszaküldésével írásban kérheti a biztosításának eredeti összegekre való visszaállítását. Amennyiben a biztosító nem alkalmazta az értékkövetést, akkor kár esetén az ebből adódó alulbiztosítottságot a biztosító nem érvényesítheti. A biztosító az értékkövető indexet mindig a biztosítás megkötésétől vagy az utolsó értékkövetéstől halmozottan számítja.

G) Mi az alulbiztosítás és hogyan kerülhető el?

Alulbiztosítás és következményei

Alulbiztosítás akkor fordul elő, ha a biztosítási összeg alacsonyabb annál az értéknél, amelyből a károsodott vagyontárgyat újra fel lehet építeni, illetőleg pótolni lehet.

Fentiekből következik, hogy ez nem lehet célja a lakásbiztosításnak, hiszen ön pontosan azt akarja, hogy a kártérítési összegből károsodott értékeinek helyébe újat tudjon vásárolni vagy a régit teljes mértékben helyre tudja állítani. A biztosítási összegnek fedeznie kell az épület, lakás újraépítési költségét, a lakástartalom újrabezserzési értékét. Alulbiztosítottsághoz vezethet:

- ha lakásának nem az egész területét biztosítja;
- ha egy vagyonszoporból nem biztosítja az összes vagyontárgyat;
- ha nem új értéken, hanem avult értéken biztosítja ingóságait;
- ha szerződés megkötése, illetve az utolsó módosítása óta új vagyontárgyakat vásárolt vagy épületéhez hozzáépített;
- ha az F) fejezetben részletezett felkínált értékkel nem élt.

Példa alulbiztosítottságra

Vegyünk egy lakást, amelyben az általános háztartási ingóságok újrabezserzési értéken 4 millió Ft-ot érnek. A szerződésben 2 millió Ft-ban határozták meg a biztosítási összeget. A lakásba betörtek, eltulajdonítottak összesen 1 millió forint értékben ingóságokat. A kárkifizetési összeg kiszámítása során megállapításra kerül a maradványok értéke (3 millió forint újrabezserzési értéken) és hozzáadják az eltulajdonított vagyontárgyak újrabezserzési értékét, és az így kiszámított összeget arányítják a biztosításban szereplő biztosítási összeggel.

Mivel a biztosítási összeg a tényleges (újrabezserzési) érték fele, ezért a kártérítés is a tényleges kárösszeg fele lesz, tehát 500 ezer forint.

$$\text{kárkifizetési összeg} = \text{kár összeg (1.000.000 Ft)} \times \frac{\text{biztosítási összeg (2.000.000 Ft)}}{\text{újrabezserzési érték (4.000.000 Ft)}} = \mathbf{500.000 \text{ Ft}}$$

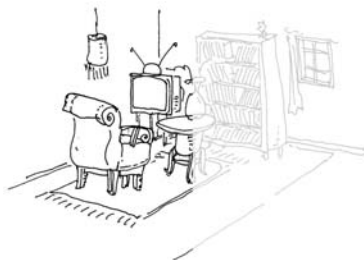

Hogyan kerülhető el az alulbiztosítottság?

Nem vizsgálja a biztosító alulbiztosítottságot ha

- ön a lakóépület/lakás biztosítási összegének meghatározásához az általunk javasolt vagy magasabb egységárat vette figyelembe (HB 64. számú záradék) és/vagy
- az általános háztartási ingóság vagyonszoport biztosítási összege elérte vagy meghaladta az általunk javasolt összeget (HB 57. számú záradék)

szerződéskötéskor és ön elfogadta az F) fejezetben meghatározott automatikus értékkel követést.

Nem érvényesíti a biztosító az alulbiztosítás következményeit, ha annak mértéke nem haladja meg a 10%-ot.

H) Hogyan kerül megállapításra a kárkifizetési összeg?

Épület és ingóság károk esetén

	A kárkifizetés ezeken az összegeken történik:	
	Teljes kár esetén ¹	Részleges kár esetén ²
Épületek, építmények – ha káridőponti avultsága nem érte el a 75%-ot – ha káridőponti avultsága elérte a 75%-ot	újraépítési ³ vagy forgalmi ⁴ értéken	javítási, helyreállítási költségen ⁵
	káridőponti avult értéken ⁶	
Festés, mázolás, tapétázás, burkolás – ha káridőponti avultsága nem érte el az 50%-ot – ha káridőponti avultsága elérte az 50%-ot	javítási, helyreállítási költségen káridőponti avult értéken	
Ingóságok – ha káridőponti avultsága nem érte el a 75%-ot – ha káridőponti avultsága elérte a 75%-ot	káridőponti beszerzési értéken	javítási, helyreállítási költségen
	káridőponti avult értéken	
Üvegek	a törött üveggel azonos méretű és minőségű üveg pótlásának költsége	
Fenntartásos (névre szóló) betétkönyvek, értékpapírok	hirdetményi eljárással kapcsolatos és okmány újraelőállítás költsége	
Magyar Nemzeti Bank által jegyzett valuta	káridőponti MNB deviza-középfolyamán	

¹ **Teljes kár** az, amikor a károsodott vagyontárgyak a sérült részek pótlásával és javításával nem állítható helyre vagy a helyreállítás gazdaságtalan.

² **Részleges kár** javítással, részek pótlásával helyreállítható.

³ **Újraépítési érték** a kár bekövetkezésének időpontjában érvényes, a károsodottal azonos nagyságú, kivitelezett-ségű és minőségű épület építési költsége, de nem lehet több az ajánlatban a vagyonszóra megállapított biztosítási összegnél.

⁴ **Forgalmi érték** az adott ingatlan helyi viszonyoknak megfelelő, a kár időpontját közvetlenül megelőző állapot szerinti piaci értéke. Amennyiben az épület újraépítési, helyreállítási költsége nagyobb az ingatlan forgalmi értékénél vagy az épület maradvánnyal csökkentett forgalmi értékénél, akkor a biztosító az egyéb szabályok betartása mellett, így a kárnszerzés tilalmára figyelemmel a károsodott ingatlan forgalmi értékét téríti meg, levonva abból a maradványok értékét. Az épület újraépítési, helyreállítási értéke és maradvánnyal csökkentett forgalmi értéke közötti különbséget megfizetésére csak akkor köteles a biztosító, ha az épület újjáépítése, helyreállítása a kockázatviselés helyén, számlával igazoltan, ténylegesen megtörténik.

⁵ **Javítási, helyreállítási költség** a sérült vagyontárgy káridőpontjában történő javítási vagy új állapotban történő beszerzési ára, amely nem haladhatja meg a vagyontárgynak az újraépítési értékét.

⁶ **Káridőponti avult érték** a károsodott vagyontárgynak a kár időpontjában új állapotban történő beszerzési ára vagy újraelőállítás költsége csökkentve a használati foknak megfelelő összeggel. A vagyontárgy avultságának meghatározásához az életkorát, az igénybevételek módját, a ráfordított karbantartást és felújítást lehet figyelembe venni, de főleg számítástechnikai, híradástechnikai eszközöknél a technikai avulás is számottevő.

Ha a helyiség

- mennyezetének vagy egyik oldalfalának a festése, tapétázása vagy mázolása legalább 40%-ban károsodik
- mennyezetének és legalább egyik oldalfalának vagy két oldalfalának a festése, tapétázása vagy mázolása károsodik,

a biztosító a helyiség egész felületének helyreállítási költségét téríti meg.

A hazai kereskedelemben beszerezhetetlen vagyontárgyak javítással helyre nem állítható kára esetén a biztosító a belföldön kapható azonos vagy hasonló vagyontárgy beszerzési árát veszi figyelembe.

A biztosítási szolgáltatás nem terjed ki előszereteti értékre, gyűjtemények egyes darabjainak kára esetén a többi darab értékcsökkenésére, elmaradt haszonra.

A kártérítési összegből levonásra kerül az adóhatóságtól visszaigényelhető összeg, a hasznosítható maradvány értéke.

Számla nélkül történő helyreállítás esetén a biztosító minden esetben az áfa nélkül kalkulált, a károsodott vagyontárgy javításához szükséges és a kár időpontjában fennálló átlagos nettó helyreállítási költséget téríti.

A biztosított által előállított áruk (vállalkozói tulajdon) esetében a kárfizetési összeg (félkész és késztermékek) az újonnan való előállítás költsége, levonva belőle a fel nem merült költségeket.

A programok, adatok csak abban az esetben biztosítottak, ha azok újra előállíthatók, illetve beszerezhetők.

A biztosító megtéríti:

- a programok újratelepítési, beszerzési (előállítási) költségét; egyedi programok esetén a forrásprogramoknak tetsszőleges dokumentációból történő beviteli költségét, ide nem értve – dokumentáció hiányában – az újraprogramozás költségét;
- az adatok tetszőleges adathordozóról (dokumentációból) történő újbóli bevitelének, beszerzésének költségét, ide nem értve az adatok újraelőállítási költségét (pl.: megismételt adatgyűjtés, újból elvégzett kísérletek).

Katasztrófakárok kifizetésének korlátozása

Az azonos káridőpontban, egy hatóokból keletkező és az egymást követő 504 órán belül kárt okozó árvízkárra, a 168 órán belül kárt okozó földrengéskárra, valamint a 96 órán belül kárt okozó viharkárookra a kifizethető összeget a biztosító korlátozza. A 2003. évi LX. tv. 1. sz. melléklete szerinti nem életbiztosítási ág, ezen belül a tűz- és elemi károk, ill. egyéb vagyoni károk ágazatokba tartozó, 2007. április 30. után létrejött szerződésekre kifizethető kárfizetés maximuma 30 milliárd Ft, kivéve a címükben az "Egyedi szerződés" vagy az "Egyedi szerződések feltételgyűjteménye", valamint az "Építés- és szerelésbiztosítás" kifejezést tartalmazó szerződések.

Ha az ebbe a körbe tartozó szerződésállományt érintő, a fentiekben megfogalmazott káreseményből származó összkár meghaladja az 30 milliárd Ft-ot, úgy szerződésenként olyan arányban történik a kár kifizetése, ahogy az 30 milliárd Ft és a tényleges összkár arányának egymáshoz.

Felelősségi károk esetén

A biztosító a biztosítási eseménnyel összefüggésben megtéríti:

- kártérítés címén a károsultat ért mindazon vagyoni és nem vagyoni kárt, melyért ön kártérítési felelősséggel tartozik;
- a kockázatba vont felelősségi károk járulékait, illetve a kamatot, a biztosítási eseménnyel összefüggésben ön ellen indított peres eljárás költségeit, feltéve, hogy a biztosító a perben részt vett vagy a perben való részvételtől lemondott, továbbá az ön képviselőjét ellátó ügyvéd munkadíját és készkiadásait.







A közös tulajdonosi minőségben okozott – a tulajdonosokat terhelő – felelősségi károkat a biztosító az ön tulajdoni hányadának arányában, a szövetkezeti lakóközösséget terhelő károkat a biztosítónál biztosított és a lakásszövetkezet összes lakása arányában téríti meg.

Baleseti károk esetén

Baleseti halál esetén a biztosító az U) fejezetben rögzített biztosítási összeget téríti.

Baleseti eredetű maradandó egészségkárosodás

A biztosító kizárólag abban az esetben teljesít szolgáltatást, ha az egészségkárosodás maradandó. Ha az egészségkárosodás mértéke még folyamatosan változik, de a baleset napjától számított 4 év eltelt, akkor a biztosító orvosszakértője megállapítja az igazolhatóan fennálló egészségkárosodás mértékét, melyet a biztosító a szolgáltatási kötelezettsége és a szolgáltatás mértéke szempontjából a baleset következményeként kialakult maradandó egészségkárosodásnak tekint. A biztosítottnak és a biztosítónak joga van biztosítási eseményként a bejelentett baleset napjától számított 4 évig, évenként egy alkalommal a maradandó egészségkárosodás, illetve annak mértékének orvosi megállapítását kérni, hogy az egészségi állapot orvosilag kialakultnak, stabilnak tekinthető-e. A biztosított ismételt szolgáltatási igény bejelentéssel és – a megfelelő kezelés ellenére kialakuló állapotrosszabbodást igazoló – orvosi iratainak benyújtásával kezdeményezheti az egészségkárosodás maradandóvá válásának, valamint a maradandó egészségkárosodás mértékének megállapítását.

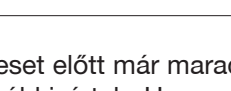
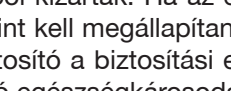
Testrészek, érzékszervek egészségkárosodása	Egészségkárosodás foka %	
	mindkét szem látóképességének teljes elvesztése	100%
	egyik szem látóképességének teljes elvesztése	35%
	egyik szem látóképességének teljes elvesztése, amennyiben a biztosított a másik szem látóképességét már a biztosítási esemény bekövetkezése előtt elvesztette	65%
	mindkét fül hallóképességének teljes elvesztése	60%
	egyik fül hallóképességének teljes elvesztése, amennyiben a biztosított a másik fül hallóképességét már a biztosítási esemény bekövetkezése előtt elvesztette	45%
	a szaglóérzék teljes elvesztése	10%
	az ízlelőképesség teljes elvesztése	5%
	egy kar vállízülettől való teljes elvesztése vagy teljes működésképtelensége	70%
	egy kar könyökízület fölöttig való teljes elvesztése vagy teljes működésképtelensége	65%
	egyik kar könyökízület alattig való, vagy egyik kéz teljes elvesztése, vagy teljes működésképtelensége	60%
	egyik hüvelykujj teljes elvesztése vagy teljes működésképtelensége	20%
	egyik mutatóujj teljes elvesztése vagy teljes működésképtelensége	10%
	bármely más kézuji teljes elvesztése vagy teljes működésképtelensége	5%
	egyik comb csípőízületben történő elvesztése vagy a csípőízület teljes működésképtelensége	70%
	egyik comb részleges csonkolása vagy a térdízület teljes működésképtelensége	60%
	egyik lábszár részleges csonkolása	50%
	egyik bokaízület elvesztése vagy teljes működésképtelensége	30%
	egyik nagylábujj teljes elvesztése vagy teljes működésképtelensége	5%
	bármely más lábujj teljes elvesztése vagy teljes működésképtelensége	2%

A baleset előtt már maradandóan károsodott, nem ép szervek, testrészek a korábbi károsodás mértékéig a biztosításból kizártak. Ha az egészségkárosodás mértéke a táblázat alapján nem állapítható meg, úgy a szolgáltatást aszerint kell megállapítani, hogy a testi és/vagy szellemi épség orvosi szempontból milyen mértékben csökkent.

A biztosító a biztosítási esemény bekövetkezése esetén az U) fejezetben rögzített biztosítási összegnek a maradandó egészségkárosodás mértékével megegyező százalékát nyújtja szolgáltatásként. A térítés mértékét (a maradandó egészségkárosodás fokát) a táblázat figyelembevételével a biztosító orvosa állapítja meg.

Az orvosszakértői intézet szakvéleményében, illetve a nyugdíjbiztosítási igazgatási szerv határozatában megállapított egészségkárosodás mértéke a biztosító orvosa által megállapítandó egészségkárosodás fokánál, illetve a biztosító által nyújtandó szolgáltatási összeg meghatározásánál nem irányadó. A biztosítót az egészségkárosodás maradandó jellegének, illetve az egészségkárosodás mértékének megállapítása tekintetében más orvosszakértői testületek határozata, szakvéleménye nem köti.

Ha a biztosított az egészségkárosodás véglegessé válása előtt meghal, az egészségkárosodás olyan foka után teljesítendő a szolgáltatás, amely a legutolsó orvosi vizsgálat anyaga alapján a biztosító orvosának megállapítása szerint figyelembe vehető.

Maradandó egészségkárosodásra vonatkozó szolgáltatási igény nem támasztható, ha a biztosított a balesetet követő 15 napon belül meghal.

Ha a biztosító a szolgáltatási kötelezettségét már megállapította, de a szolgáltatásként fizetendő összeg nagysága még nem állapítható meg, a biztosított kérheti a biztosítótól a tényállás alapján neki minimálisan járó összeg kifizetését.

A biztosító fenntartja magának a jogot, hogy a biztosítottnál az egészségi állapotot a biztosító által megnevezett orvosokkal ellenőriztesse.

Amennyiben a biztosító szolgáltatását követően a biztosított egészségi állapota tovább romlik ugyanannak a biztosítási eseménynek a következményeként, amely alapján a biztosító már teljesített szolgáltatást, a biztosított a megfelelő orvosi kezelés ellenére kialakuló állapotrosszabbodást igazoló orvosi iratainak benyújtásával, a baleset napjától számított 4 éven belül ismételtén kérheti egészségi állapota felülvizsgálatát. A felülvizsgálat eredményétől függően a biztosító a biztosítási összegnek a maradandó egészségkárosodás mértékével megegyező százalékát teljesíti, azzal, hogy a fentebb említett biztosítási eseménnyel összefüggésben történt korábbi teljesítések összegét az utóbb teljesített szolgáltatás összegéből le kell vonni.

Ugyanazon biztosítási esemény következményeként megállapított maradandó egészségkárosodás ilyen esetben sem lehet nagyobb 100%-nál.

Baleseti műtéti térítés

A biztosító a baleseti következmények elhárítása miatt szükséges műtétekre nyújt szolgáltatást. A biztosító szolgáltatása a műtét napján az U) fejezetben rögzített biztosítási összegnek az elvégzett műtét besorolása szerinti százalékos mértéke.

A műtétek besorolása a „Műtétek térítési kategóriák szerinti csoportosítása” című tételes lista (továbbiakban: műtéti lista) alapján történik. A műtéti lista a biztosító Vezérigazgatóságán, illetve Területi Igazgatóságain megtekinthető. Az alábbi kivonatos műtéti lista a különböző súlyossági kategóriákba tartozó orvosi beavatkozásokból a gyakoribb, jellemzőbb műtéteket tartalmazza.

Műtét esetén a biztosítási esemény azonosítása, s ez alapján az elvégzett orvosi beavatkozás műtéti lista szerinti besorolása a biztosító orvosának hatáskörébe tartozik. Amennyiben valamely elvégzett műtét a műtéti listában nem található meg, úgy annak besorolását a biztosító orvosa állapítja meg.

Kivonatos műtéti lista:

Igen nagy műtétek 200%-os térítés	Koponyalékelés Benyomatos koponyatörés ellátása Keményagyhártya alatti bevérzés eltáv. Koponyaúrön belüli vérzés eltávolítása Csigolyatörés csavaros fixációja Szívkamrai sérülés ellátása	Kis műtétek 25%-os térítés	Szemlencse eltávolítás Dobhártyaplasztika Arctörések nyílt helyreállítása Csonttörések bőrön keresztül tört. dróttűzése Külboka-szalag varrata Achilles-in szakadás helyreállítása Kézuji amputáció
Nagy műtétek 100%-os térítés	Nagyérsérülések varrata Végtagvisszavarrás (replantáció) Szemeltávolítás Csontberoppanás kiemelése térden Térdízületi szalagplasztika Csípő műtéti helyreállítása	Nem térítendő beavatkozások	Diagnosztikus ízületi csőtűkrözés Orrtörés helyreállítása Fog sebészi eltávolítása Belső fémrögztítés eltávolítása Bőrvarrat Sebkötözés, tisztítás Csuklótörés zárt helyzetétele Ficam zárt helyzetétele Combcsontra fűrt dróttal történő húzatás
Közepes műtétek 50%-os térítés	Érsérülés ellátása folttal Izomrekonstrukció Velőűrszegezés Lépeletávolítás Nagykiterjedésű égés ellátása Combnyak-szegezés Húzóhurkos csontrögztítés Csavarozás Combamputáció		

Amennyiben egy műtéti beavatkozás során több sebészeti eljárás szükséges, akkor a biztosító a szolgáltatásának mértékét a beavatkozás során elvégzett legmagasabb százalékos besorolású műtét alapulvételével állapítja meg.

Csonttörés bekövetkezése esetén a biztosító – balesetenként a törések számától függetlenül – az U) fejezetben rögzített biztosítási összeget téríti.

Családi személybiztosítás esetén

A biztosító az alábbi szolgáltatást nyújtja:



	A biztosítási esemény időpontjában 65 életévét be nem töltött biztosított	A biztosítási esemény időpontjában 65 életévét betöltött és idősebb biztosított
Biztosítási szolgáltatás	Halál esetén	Baleseti halál és baleseti eredetű maradandó egészségkárosodás esetén
Biztosítási összeg	A biztosítási ajánlaton a biztosított neve mellett feltüntetett személybiztosítási egység és az alábbi összeg szorzata:	
	100 000 Ft	300 000 Ft

I) Milyen módon lehet fizetni a biztosítási díjat?

Mikor esedékes a biztosítási díj?

Az első időszakra vonatkozó díjrészletet díjelőlegként a szerződéskötés alkalmával kell fizetni. Minden későbbi díj annak az időszaknak az első napján esedékes, amelyre a díj vonatkozik.

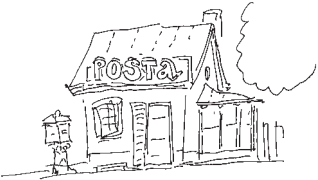
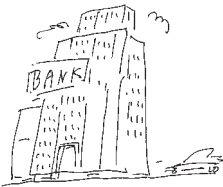
Milyen különböző fizetési módok lehetségesek?

<p>Átutalási postautalványon (csekken)</p> 	<p>Az egy évre kiszámított biztosítási díjat önnek évente, félévente, negyedévente van lehetősége fizetni. A díjfizetési gyakoriságnak megfelelően postai úton juttatja el a biztosító önnek az esedékes díjat tartalmazó csekket, amelyet szíveskedjen mihamarabb postára adni, hogy számláján ne keletkezzen tartozás. Természetesen előfordulhat, hogy elfelejti idejében befizetni vagy elveszíti a csekket, ezért egy hónappal később újabb utalványt küld a biztosító, amivel rendezheti elmaradt biztosítási díját.</p>
<p>Banki díjlehívással</p> 	<p>Kényelmesebb megoldást jelent, ha ön rendelkezik lakossági folyószámlával és megbízást ad számláját kezelő bankfióknak a rendszeres díjak lehívásának engedélyezésére. Ebben az esetben az éves díjat 12 részletben, havi rendszerességgel is van lehetősége fizetni.</p>
<p>Átutalási megbízással</p> 	<p>Számláját vezető bank részére átutalási megbízást is adhat. Ilyenkor a díj esedékessége előtt negyedévente, félévente vagy évente díjbekérőt kap, amivel az átutalást lehet elindítani. Szerződéskötéskor meg kell adnia a számlaszámát.</p>

Amennyiben önnek a díjfizetés határidejéig nem áll rendelkezésére a biztosítási díj megfizetésére szolgáló, a biztosító által kiállított készpénzátutalási megbízás vagy díjbekérő levél, úgy ön köteles az esedékes biztosítási díjat bármilyen egyéb módon (átutalással, a legközelebbi kirendeltségen, üzletkötőnél) befizetni.

J) Kik a biztosítás szereplői, alanyai? Kinek a részére történik a kárfizetés?

Biztosító

- a Generali-Providencia Biztosító Zrt. (biztosító), amely a biztosítási díj ellenében a biztosítási kockázatot viseli és a feltételekben meghatározott szolgáltatás teljesítésére kötelezettséget vállal.

Szerződő az a fél,

- aki a biztosítás megkötésére ajánlatot tesz és
- a biztosítási díj fizetésére kötelezettséget vállal.

Biztosított

- az a személy, akinek a vagyontárgyai a biztosítási fedezetbe vont kockázatokra biztosítva vannak;
- aki a biztosítási ajánlaton név szerint megnevezett biztosítottal egy életközösségben lakik;
- a lakásszövetkezet vagy a társasház a Generali-Providencia Biztosító Zrt.-nél biztosított lakásainak és az összes lakásának arányában, illetve a biztosított tulajdoni hányadának arányában;
- a családi személybiztosításban az a személy, aki a biztosítási ajánlaton fel van sorolva és a személybiztosításra meg van jelölve.

Kedvezményezett





- baleset- és családi személybiztosításban a biztosított életében esedékes szolgáltatások tekintetében a biztosított, a biztosított halála esetén teljesítendő szolgáltatások tekintetében a biztosított örököse(i).

A kárfizetés

a **biztosított** részére történik, kivéve az alábbi esetekben:

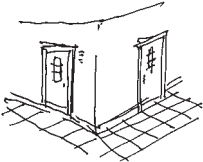
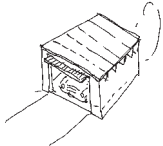
- ha a biztosított a biztosítási kötvényben vagy más nyomtatványon meghatározott módon az épületbiztosítási kárfizetésre **kedvezményezettet** jelöl;
- bérlő által kötött biztosítás alapján a **bérbeadónak** történik azoknak a biztosított vagyontárgyaknak a károsodása esetén, melyeket a mindenkor hatályos jogszabályok a bérbeadó karbantartási kötelezettségébe sorolnak;
- társasházi közös tulajdon vagy szövetkezeti tulajdonhoz tartozó épületrészek károsodása esetén a biztosított tulajdoni hányada szerint a **társasházi közösségnek**, illetve a biztosítónál biztosított és a szövetkezet összes lakásainak arányában a **lakásszövetkezetnek** történik, ha ez a kár más biztosítás alapján (pl.: társasházi közös vagy szövetkezeti tulajdonra kötött más biztosítás) nem térül meg;
- felelősségi károk esetében csak a **károsultnak** történhet. A biztosított csak abban az esetben követelheti, hogy a biztosító az ő kezéhez fizessen, amennyiben a károsult követelését ő egyenlítette ki;
- a biztosított halála esetén az általa megnevezett kedvezményezett, ennek hiányában a biztosított örököse részére történik.

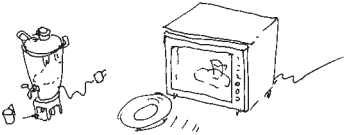
K) Hol és mely vagyontárgyakra érvényes a biztosítás?

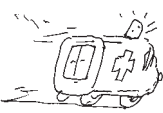
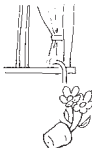
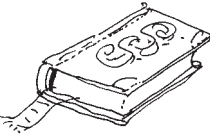
	<p>Családi ház esetén az ajánlaton a kockázatviselési hely rovatban megjelölt cím szerinti telek területén lévő lakóépületre, külön feltüntetett melléképületre, építményekre.</p>
	<p>Lakástulajdon esetén az ajánlaton a kockázatviselési hely rovatban feltüntetett cím szerinti lakásra és a hozzá tartozó közös tulajdoni hányadra, amennyiben az utóbbi más biztosítás alapján nem térül meg.</p>
	<p>Más címen lévő garázs Lakástól más kockázatviselési helyen lévő az ajánlaton feltüntetett cím szerinti saját tulajdonú garázsra.</p>
	<p>Hétféligi ház, nyaraló az ajánlaton feltüntetett cím szerinti épületre, melléképületekre, építményekre.</p>
	<p>Költözés idejére bútorszállító autóban lévő ingóságok betöréses lopás kockázatára.</p>
	<p>Nyaralás, üdülés idejére Magyarország területén átmenetileg (3 hónapnál nem hosszabb ideig) elvitt általános háztartási ingóságokra ezen vagyoncsoport biztosítási összegének 5%-áig.</p>
	<p>Rablás Magyarországon történő rablásra legfeljebb 200.000 Ft-ig.</p>
	<p>Baleset és családi személybiztosítás A területi hatály az egész világra kiterjed.</p>
	<p>Felelősségbiztosítás Területi hatály Magyarország (Bázis és Ideál fedezet) vagy Európa és a Földközi-tenger menti országok (Optimál fedezet) Ebtartói felelősségbiztosítás területi hatálya Magyarország.</p>
	<p>Jogvédelem-biztosítás Területi hatály a Magyarország területén bekövetkezett, magyar bíróság és más magyar hatóság joghatósága alá tartozó biztosítási eseményekre terjed ki.</p>

L) Melyek a biztosítással kapcsolatos kötelezettségek?

Közlési kötelezettség

A biztosítás elvállalása szempontjából minden olyan lényeges körülményt szükséges a biztosítóval közölni, amelyeket ismert vagy ismernie kellett, de legalább azokat, amelyekre a biztosító írásban kérdéseket tett fel.

Értéknyilvántartási kötelezettség

Gyűjtemények biztosításának feltétele, hogy ön rendelkezzen az egyes darabok, illetve a sorozatok beazonosításához szükséges leírással. A kiemelt értékű ingóságokról, továbbá az ékszerekről, drágakövekről tételes jegyzéket kell készíteni a vagyontárgy mennyiségének, jellemzőinek és értékének meghatározásával, ha ezen vagyontárgyak összértéke meghaladja az 1.000.000 Ft-ot.

E jegyzéket a szerződéskötéskor lezárt borítékban a biztosítónak át kell adni vagy azt harmadik helyen letétbe helyezni és a letétkezelő nevét, címét a biztosítónak megadni. Az értéklistát a biztosító szakembere csak az ön jelenlétében vagy jóváhagyásával nyithatja fel.

Értékmérési kötelezettség

Amennyiben a kiemelt értékű ingóságok közül a képzőművészeti és iparművészeti tárgyak, gyűjtemények összértéke meghaladja az 2.500.000 Ft-ot vagy az ékszerek, drágakövek összértéke a 1.500.000 Ft-ot és ezekről ön nem rendelkezik számlával, illetve a vagyontárgy értékét hitelesen bizonyító egyéb dokumentumokkal, akkor a biztosítási fedezet csak abban az esetben terjed ki ezen vagyontárgyakra, ha ezekről az értéklistát képesítéssel rendelkező hivatalos értékbecslő készítette el.

Változásbejelentési kötelezettség

A bekövetkezéstől számított 5 munkanapon belül kérjük jelentsen be a biztosítónak írásban minden, az ajánlaton és a biztosítási szerződés részét képező egyéb dokumentumban feltüntetett körülmény módosulását, de különösen:

- az egyes vagyonszámok szerinti biztosítási összegek 10%-át meghaladó növekedését,
- ha a biztosított vagyontárgyakra ugyanazon kockázatokra további biztosítást kötött.

Kármegelőzési, kárenyhítési kötelezettség

Ön köteles mindent megtenni a káresemények megelőzése és elhárítása érdekében.

A biztosított helyiségeket bármilyen rövid idejű eltávozás esetén köteles bezárni és minden rendelkezésre álló biztonsági, vagyonvédelmi- és riasztó berendezést üzembe helyezni.

Továbbá köteles az elektromos, víz- és gázvezetékek és a hozzájuk csatlakozó berendezések, készülékek, továbbá a biztonságtechnikai berendezések karbantartásáról, üzemképes állapotban történő tartásáról gondoskodni, a hatósági és építészeti előírásokat betartani. Fűtési időnyben (október 15-től április 15-ig) valamennyi vízvezeték és berendezést vízteleníteni kell, ha azokat átmenetileg nem üzemeltetik, illetve fagykár megelőzése érdekében a szükséges intézkedéseket meg kell tenni.

A károk megelőzésére és elhárítására a jó gazda gondosságán túl, a hatályos jogszabályok, óvrendszabályok, hatósági határozatok, szabványok irányadók.

M) Mit kell tennie a káresemény bekövetkezésekor?

Teendők a kár helyszínén

A káresemény felfedezése után győződjön meg arról, hogy közvetlen életveszély nem áll-e fenn. Ha feltételezhetően személyi sérülés történt, a legfontosabb feladat a segélyszolgálat (mentők, tűzoltók) értesítése. Épületben, ingóságban keletkezett károk esetén tegye meg a szükséges lépéseket a károk súlyosbodása ellen (részletesebben a P) fejezet alatt). Életét, egészségét soha ne veszélyeztesse! Kérjük, hogy a károsodott vagyontárgyak állapotában a kárfelelősi időpontjáig, de legalább a kárbejelentéstől számított **5. napig** ne változtasson. Amennyiben nagyobb mértékű változtatás miatt lényeges körülmények tisztázása lehetetlenné vált, a biztosító fizetési kötelezettsége nem áll be. Természetesen a kár enyhítése mindenki számára fontos. Ezért kérjük, pl.: csőtörés esetén a víz szivárgását, ömlését szíveskedjék megszüntetni, de a szemléig ne falazza be a felbontott falrészletet! Készítsen előzetes leltárt a károsodott, eltűnt vagyontárgyakról.

Hivatalos szervek, hatóságok értesítése

Tűz, robbanás, villámcsapás esetén a tűzoltókat mindenképpen – még az időközben eloltott tűzről is – értesíteni kell (a 105-ös számon). A tűzoltóságtól „hatósági bizonyítvány”-t kell igényelni, melynek eredeti példányát a végleges kárrendezéshez a biztosítóhoz el kell juttatni. Az okirat kiadása általában kb. 30 napot vesz igénybe.

Betöréses lopás, rablás, vandalizmus és rongálás károk esetén természetesen a legfontosabb, hogy az eseményt az illetékes rendőrkapitányságon jelentse be személyesen vagy telefonon (a 107-es számon). A későbbi viták megelőzésére ajánlatos a bejelentés és az első ijedség után a lakást tételesen átvizsgálni és a rendőrségen írásos feljelentés-kiegészítést vagy pótfeljelentést tenni. Ennek 1 példányát kérjük a biztosítási kárbejelentéshez csatolni. A rendőrségi nyomozás általában 30-60 napot vesz igénybe, ezután „nyomozást felfüggesztő határozat”-ot adnak ki, melynek eredeti példányát a kár végleges lezárásához a biztosítóhoz el kell juttatni. Ha betétkönyveket, értékpapírokat tulajdonítottak el öntől, azonnal zároltassa a kifizetést és indítsa meg a hirdetményi eljárást.

Biztosító értesítése

A káreseményt a bekövetkezése után minél előbb, legkésőbb az észlelésétől számított **2 munkanapon belül** jelentse be a biztosítónak. Baleseti és személybiztosítási eseményt és a szolgáltatási igényt a biztosítási esemény bekövetkeztétől számított **15 napon belül** írásban kell bejelenteni a biztosítónál. Amennyiben ennek elmulasztása miatt lényeges körülmények – pl. a biztosítási esemény bekövetkezése, annak ideje és oka, a keletkezett kár mértéke – kideríthetetlenekké válnak, a biztosító kötelezettsége nem áll be. Ez történhet személyesen, telefonon, telefax útján, levélben, az üzletkötőnél vagy az önhöz legközelebb eső kirendeltségen, illetve az ügyviteli központokban.

Akár szóban, akár írásban teszi meg a bejelentést, az alábbi adatok szükségesek:

- a szerződés/kötvény száma, amelynek a szolgáltatását szeretné igényelni
- szerződő/biztosított/károsult személyi adatai (név, cím, telefonszám)
- felelősségi kárnál: károkozó elismerő nyilatkozata
- a káresemény helye, ideje, rövid leírása
- a kár becsült összege, a kár által érintett vagyontárgyak tételes részletezése, pontos kárleírás (pl. beázott falsíkok területe), ingóságok felsorolása
- írásos bejelentésnél dátum és aláírás

Helyszíni szemle, dokumentumok

A bejelentést követően **5 munkanapon belül** jelentkezik önnél a biztosító kárszakértője telefonon, távirati értesítéssel vagy személyesen. A kárszemle időpontjának meghatározásakor igyekeznek az ön igényét figyelembe venni, de kérjük megértését, ha ez az időpont túlnyomórészt munkaidőre esik. A helyszíni szemlén jegyzőkönyv készül, melynek egy másolata önt illeti. Ha a kárszakértő ezt nem adja át, kérjük, hívja fel rá a figyelmét. A jegyzőkönyv végén felsorolásra kerülhetnek olyan egyéb dokumentumok, iratok, melyek feltétlenül szükségesek a biztosítónak a kár megnyugtató rendezéséhez. Az ön érdeke is, hogy kárát a legrövidebb időn belül megtérítse a biztosító, ehhez a következő dokumentumok szükségesek a biztosító kérésének megfelelően:

Épületkárnál:

- tételes javítási, helyreállítási számla, árajánlat, költségvetés, kivitelezővel kötött szerződés, az okozó elismerő nyilatkozata (leáztatáskor)
- törött üveg helyreállítási számlája

Ingósági kárnál:

- típus és eredetigazoló okmány (eredeti beszerzési számla, garancialevél), műszaki leírás, fotó, amennyiben rendelkezésére áll
- ingósági kárbejelentő részletező (kirendeltségeinken vagy a kárszakértőtől szerezhetik be)
- vállalkozásoknál: leltár (kár előtti, kár utáni) vállalkozók kárbejelentő részletezője (nyomtatvány), beszerzési számlák, szállítólevelek

Baleseti és családi személybiztosítási károknál:

minden kárnál	<ul style="list-style-type: none">– a biztosító által rendelkezésre bocsátott, hiánytalanul kitöltött szolgáltatási igénybejelentő– amennyiben a biztosítási eseménnyel kapcsolatban hatósági eljárás indult, az eljárást befejező határozat másolata, feltéve, hogy az a jogalap vagy az összegszerűség megállapításához szükséges (így különösen az eljárást megtagadó vagy megszüntető határozat, illetve a jogerős bírósági határozat).
közlekedési balesetnél	rendőrségi jegyzőkönyv vagy a közlekedési vállalat helyszínen felvett hivatalos jegyzőkönyve
baleseti halálnál	<ul style="list-style-type: none">– a halottvizsgálati bizonyítvány– a biztosított halotti anyakönyvi kivonatának másolata– a baleset és a halál közelebbi körülményeinek tisztázásához szükséges iratok– a kedvezményezetti jogosultságot igazoló okirat (jogerős hagyatékátadó végzés, öröklési bizonyítvány)
baleseti eredetű maradandó egészségkárosodásnál	a biztosítási eseménnyel kapcsolatos, a balesettől a szolgáltatási igény bejelentéséig született összes orvosi dokumentum fénymásolata
baleseti műtéti térítésnél	<ul style="list-style-type: none">– a kórházi zárójelentés másolatát– a műtéti leírás másolatát
csonttörésnél	a csonttörést igazoló röntgenlelet vagy orvosi igazolás másolata

Ha a biztosító részéről a kárbejelentés kézhezvételétől számított **5. munkanapon belül** nem történik meg a kár megsejmlélése, akkor ön intézkedhet a javításról vagy a megsérült vagyontárgy(ak) helyreállításáról. A fel nem használt, illetve kiselejtezett alkatrészeket, berendezéseket és egyéb vagyontárgyakat a biztosítóval történt előzetes egyeztetést követően, további 30 napig változatlan állapotban meg kell őrizni.

Ön vagy a biztosító kérheti a kár okának és összegének független szakértő által történő megállapítását. A független szakértő költségét a megbízó viseli.

Kárkifizetés

A kárkifizetés a jogalap és az összegszerűség elbírálásához szükséges legutolsó okirat a biztosítóhoz történő beérkezését követő **15. napon** esedékes.

Javítási, helyreállítási, újraépítési költségeket a biztosító az építkezés ütemében, annak folyamatos figyelemmel kísérése mellett téríti. A szerződőt, biztosítottat a helyreállítás, javítás, újraépítés során folyamatos tájékoztatási és együttműködési kötelezettség terheli a biztosító felé.

Üvegtörések és csonttörések károk esetén, ha önnek üvegtörés helyreállítását igazoló, 10 000 Ft-ot meg nem haladó számla, illetve csonttörés balesetet igazoló orvosi zárójelentés vagy röntgenlelet van már a birtokában, akkor lehetőség van a legtöbb kirendeltségen és az ügyviteli központban **„gyorskárrendezés”**-re. Ekkor ön a biztosító egységénél azonnal megkapja – beváltható csekk formájában – a kártérítést. Ügyfélszolgálatunkon tájékoztatják, hogy önhez legközelebb hol található ilyen csekkel fizető egység.

A kárkifizetés történhet az ön igénye szerint

- pénztárcánál beváltható csekken (korlátozott összegig),
- postai átutalással lakáscímre,
- banki átutalással az ön által megadott bankszámlára.

A biztosító a szolgáltatását törvényes belföldi fizetőeszközben (forintban) fizeti meg.

A biztosító a szolgáltatás összegének kifizetését visszatarthatja,

- ha kétség merül fel a szerződő (biztosított), illetőleg az általa megjelölt kedvezményezett pénzfelvételi jogosultságát illetően, a biztosító által megkívánt igazolás bemutatásáig,
- ha a biztosítási eseménnyel kapcsolatban a szerződő (biztosított) ellen büntető eljárás indult, az eljárás befejezéséig.

Ha a kárrendezési eljárás során megállapítást nyert, hogy a biztosítási esemény bekövetkezett, a jogalap tisztázott, a biztosító előleget folyósíthat.

Károk megtérülése

Ha a betöréses lopással vagy rablással eltulajdonított vagyontárgyak megkerülnek a biztosító szolgáltatása előtt, akkor ön köteles azt visszavenni, kivéve, ha ez nem várható el, mert abban a hiszemben, hogy az elveszett, már másikkal pótolta. Ebben az esetben a biztosított vagyontárgy tulajdonjoga a biztosítóra száll át.

Ha a biztosító szolgáltatása előtt megkerült vagyontárgyak a biztosítási esemény következtében megrongálódtak és ön még nem pótolta azokat, a megkerült vagyontárgyakat köteles átvenni. A biztosító kötelezettsége az értékcsökkenés, illetve a javítási költségek térítésére korlátozódik.

Ha a vagyontárgyak a kár kifizetése után kerülnek elő, akkor a tulajdonos, vagy átveszi azokat és a biztosító által kifizetett összeget visszafizeti, vagy ha a tulajdonos a tárgyat nem veszi át, mert az átvétel nem várható el tőle, úgy a biztosítótól kapott kárkifizetést megtartja és a tulajdonjog átszáll a biztosítóra.

Amennyiben a biztosító a kárt megtérítette, őt illetik meg azok a jogok, amelyek a biztosítottat illetnék meg a kárért felelős személlyel szemben, kivéve, ha ez a biztosítottal közös háztartásban élő hozzátartozó.

Elévülés

A biztosítási szerződésből eredő igények az esedékességtől számított egy év alatt évülnek el.

N) Melyek az általános kizárások, mentesülések?

A kockázatviselésből kizárt események

Nem fedezi a biztosítás a háború, harci cselekmények, idegen hatalom ellenséges cselekményei, terrorcselekmények, polgárháború, lázadás, forradalom, tüntetés, felvonulás, sztrájk, munkahelyi rendbontás, zavargások során okozott vagy ezen eseményekkel összefüggésben felmerülő károkat.

A biztosítás szempontjából terrorcselekménynek minősül, különösen az olyan erőszakos, erőszakkal fenyegető, az emberi életre, a materiális, immateriális javakra vagy az infrastruktúrára veszélyes cselekmény, amely vagy politikai, vallási, ideológiai, etnikai célok mellett foglal állást vagy valamely kormány befolyásolására vagy a társadalomban, illetve annak egy részében való félelemkeltésre irányul, illetve arra alkalmas.

Nem terjed ki a biztosítás azokra az esetekre, ha a kár nukleáris energia károsító hatásának betudható eseményekkel összefüggésben következik be.

A biztosító kockázatviselése nem terjed ki azokra a baleseti és halál eseményekre, amelyek oka

- részben vagy egészben a biztosított olyan betegsége, amely a biztosító kockázatviselése előtti három évben bizonyíthatóan fennállott és amelyet a kockázatviselést megelőző három éven belül kórisméztek vagy ez idő alatt gyógykezelést igényelt.
- részben vagy egészben a biztosítottnak a biztosító kockázatviselését megelőzően megállapított maradandó egészségkárosodása.
- a biztosított alábbi sporttevékenységével összefüggésben következett be:
 - autó-motor sportok: versenyzés gépkocsival, motorkerékpár sport, rally, motocross, ügyességi versenyek gépkocsival, gokart sport, auto-crash (roncsautó) sport, motorcsónak sport.
 - repülősportok: privat- és sportrepülés, ejtőernyős ugrás, vitorlázó és motoros repülés, sárkány és ultrakönnyű repülés, siklóernyő, siklórepülés, paplanrepülés, hőlégballonozás.
 - egyéb: búvárkodás légzőkészülékkel 40 m alá; félkezes, illetve nyílttengeri vitorlázás, surf, vadvízi evezés; hegymászás, illetve sziklamászás az V. foktól; magashegyi expedíció; barlangászat; barlang expedíció, falmászás, bungee jumping – mélybe ugrás.

A biztosító mentesülése

A biztosító épület és ingóság, valamint baleseti károk esetén mentesül a szolgáltatás teljesítése alól, felelősség-biztosítás alapján a kifizetett kártérítési összeg megtérítését követelheti a biztosítotttól, amennyiben bizonyítja, hogy a biztosítási eseményt a kedvezményezett szándékosan, vagy a szerződő, illetve a biztosított(ak) jogellenesen, szándékosan vagy súlyosan gondatlanul* okozták.

Az L) fejezetben leírt közlési, változás bejelentési, kármegelőzési, kárenyhítési és az M) fejezetben leírt kárbejelentési kötelezettségek megsértése esetében a biztosító mentesül a kárkifizetés alól, kivéve, ha a biztosított bizonyítja, hogy az elhallgatott vagy be nem jelentett körülményt a biztosító a szerződéskötéskor ismerte, vagy az nem hatott közre a biztosítási esemény bekövetkezésében.

A biztosított a biztosítási esemény bekövetkeztekor úgy köteles eljárni, ahogy az adott helyzetben tőle elvárható, ennek megfelelően haladéktalanul orvosi segítséget kell igénybe vennie, és az orvosi kezelést a gyógyító eljárás befejezéséig folytatnia kell. Mentesül a biztosító a biztosítási összeg kifizetése alól annyiban, amennyiben a biztosított e kötelezettségének nem tett eleget. Ez a rendelkezés nem befolyásolja a biztosított szabad orvosválasztási jogát.

- * A biztosított épület, ingóság és baleseti károk tekintetében súlyosan gondatlanul jár el különösen, ha
- a biztosítási esemény bekövetkezésében a biztosított rendszeres alkoholfogyasztása, illetve a biztosított kábítószer-fogyasztása, kábító hatású anyag vagy gyógyszer szedése következtében történt, kivéve, ha ez utóbbiakat a biztosított esetében a kezelőorvos előírására, az előírásnak megfelelően alkalmazták;
 - a baleset idején alkoholos állapotban volt, illetőleg kábítószer vagy kábító hatású anyag hatása alatt állt és ez a tény a baleset bekövetkezésében közrehatott. Ha történt véralkohol vizsgálat, alkoholos állapotnak tekintendő a 1,5%-ot meghaladó, gépjárművezetés közben a 0,8%-ot meghaladó mértékű véralkohol-koncentráció;
 - olyan gépjárművet vezetett, amelynek nem volt érvényes forgalmi engedélye vagy amelynek vezetéséhez szükséges érvényes vezetői engedéllyel nem rendelkezett és ez a tény a baleset bekövetkezésében közrehatott;
 - a biztosítási esemény bekövetkezése okozati összefüggésben áll azzal, hogy a szerződő, illetve a biztosított a biztosítási esemény időpontjában legalább két közlekedésrendészeti szabályt megszegett;
 - a munkáltató biztosította az egészséges és biztonságos munkavégzés feltételeit és a szerződő, illetve a biztosított – neki felróhatóan – munkavégzése során legalább két munkavédelmi szabályt megszegett, és a szabályok be nem tartása a biztosítási esemény bekövetkezésében közrehatott.

Felelősségbiztosítás kapcsán súlyosan gondatlanságnak minősül, ha

- a biztosított hatósági engedélyhez kötött tevékenységet ilyen engedély nélkül folytatott és ezáltal okozott kárt;
- a biztosított azonos károkozási körülményekkel visszatérően okozott kárt, s a biztosító felhívása ellenére a károkozás körülményeit nem szüntette meg, bár az megszüntethető lett volna;
- ha a biztosítottat harmadik személy a káresemény bekövetkezésének lehetőségére figyelmeztette, s a káresemény ezután a szükséges intézkedés hiányában következett be.

A biztosító a halál esetén fizetendő térítés tekintetében mentesül a biztosítási összeg kifizetése alól, amennyiben

- a biztosított a kedvezményezett szándékos magatartása következtében vesztette életét;
- a biztosított szándékosan elkövetett súlyos bűncselekménye folytán vagy azzal összefüggésben hunyt el;
- ha a biztosított a szerződés megkötésétől számított két éven belül elkövetett öngyilkossága következtében vesztette életét – akkor is, ha az öngyilkosságot a biztosított zavart elme- és tudatállapotban kísérelte meg.

O) Milyen legyen a lakás védelme?

Mechanikai védelem követelményei

	0. védelmi kategória	1. védelmi kategória	2. védelmi kategória
Falazat, földem, padozat			
anyag minősége, vastagság	szilárd alap téglá, falazóelem, beton, könnyűszerkezet	6 cm vastag tömör téglá, vagy 6-10 cm vastag szendvicsszerkezet, vagy legalább 10 cm vastag két vagy többrétegű szerkezet, vagy legalább kétrétegű könnyűszerkezet vagy gyári elemekből összeállított faház	
Ajtók			
MABISZ (Magyar Biztosítók Szövetsége) minősítés	nem szükséges	nem szükséges	nem szükséges
ajtó, ajtótok anyaga	tetszőleges	tetszőleges	tetszőleges
ajtólap vastagsága	tetszőleges	tetszőleges	tetszőleges
zár	kulcsos zár vagy lakat	biztonsági zár ¹ vagy önzáró hajtóművel ellátott mozgatószerkezet (garázsajtók)	biztonsági zár ¹ vagy önzáró hajtóművel ellátott mozgatószerkezet (garázsajtók)
zárési pontok száma	legalább 1 db	legalább 1 db	legalább 2 db
zárési pontok távolsága²	–	–	minimum 30 cm
zárnyelvek reteszelési mélysége³	–	–	legalább 14 mm
zárbetétek védelme	–	–	letörés ellen ⁴
zárnyelvet fogadó ellenlemez⁵	tetszőleges	tetszőleges	tetszőleges
reteshúzás elleni védelem⁶	–	szükséges	szükséges
kiemelés elleni védelem⁷	–	–	szükséges
zárásponthossz⁸	nincs maximálva	nincs maximálva	maximum 6 mm
ajtólap rögzítése tokhoz	tetszőleges	bármilyen forgópánttal	minimum 3 db diópánttal
zárszerkezet védelme⁹	–	–	–
tok rögzítése falhoz	tetszőleges	tetszőleges	tetszőleges
Ablakok¹⁰			
3 m alatti, 30x30 cm-nél nagyobb felületű ablakok	–	–	–
3 és 6 m közötti, 30x30 cm-nél nagyobb felületű ablakok	–	–	–
6 m feletti ablakok	–	–	–
mobil rácsok zárása	–	–	–

A számokkal jelölt fogalmakhoz magyarázatok találhatóak a következő oldalakon!

3. védelmi kategória	4. védelmi kategória	5. védelmi kategória	6. védelmi kategória
12 cm vastag tömör téglafal vagy 6 cm vastag vasalt beton		30 cm vastag tömör téglafal vagy 12 cm vastag vasalt beton	
nem szükséges	„teljes körű mechanikai védelem alkotóeleme” vagy az alábbi követelményeknek megfelelő	„teljes körű mechanikai védelem alkotóeleme” vagy az alábbi követelményeknek megfelelő	MABISZ által minősített legalább III. kategóriájú biztonsági ajtó
tetszőleges	tömör fa vagy fém	tömör fa vagy fém	MABISZ minősítés szerint
tetszőleges	fa ajtó esetén min. 40 mm	fa ajtó esetén min. 40 mm	MABISZ minősítés szerint
biztonsági zár ¹	biztonsági zár ¹	biztonsági zár ¹	MABISZ által teljes körű mechanikai védelem elemeként minősített biztonsági zár ¹
legalább 2 db	legalább 2 db	legalább 2 db	MABISZ minősítés szerint
minimum 30 cm	minimum 30 cm	minimum 30 cm	MABISZ minősítés szerint
legalább 20 mm	legalább 20 mm	legalább 20 mm	MABISZ minősítés szerint
letörés ⁴ ellen	letörés ⁴ ellen	letörés ⁴ és fúrás ellen	letörés ⁴ , fúrás és finomnyitás ellen
legalább 2 ponton falszerkezethez rögzített	fa tokozat esetén legalább 3 ponton falszerkezethez rögzített	fa tokozat esetén legalább 3 ponton falszerkezethez rögzített	MABISZ minősítés szerint
szükséges	szükséges	szükséges	szükséges
szükséges	szükséges	szükséges	szükséges
maximum 6 mm	maximum 6 mm	maximum 6 mm	MABISZ minősítés szerint
minimum 3 db diópánttal	minimum 3 db diópánttal	minimum 3 db diópánttal	MABISZ minősítés szerint
150x300 mm-es 1 mm vastag acéllemez borítás	–	fúrás ellen edzett acéllemezzel	MABISZ minősítés szerint
tetszőleges	maximum 30 cm-enként minimum 10 cm mélyen	maximum 30 cm-enként minimum 10 cm mélyen	MABISZ minősítés szerint
belülről zárható, rögzíthető redőnyvel, spalettával szereltek vagy biztonsági üvegfóliával ¹¹ vagy min. A1 (P2A) fokozatú biztonsági üvegezéssel ellátottak	fix ¹² vagy MABISZ által részleges mechanikai védelem elemeként minősített mobil rács, redőny vagy minimum B1 (P6B) fokozatú biztonsági üvegezés	fix ¹² vagy MABISZ által teljes körű mechanikai védelem elemeként minősített mobil rács, redőny vagy minimum B1 (P6B) fokozatú biztonsági üvegezés	fix ¹² vagy MABISZ által teljes körű mechanikai védelem elemeként minősített mobil rács, redőny vagy minimum B1 (P6B) fokozatú biztonsági üvegezés
–	–	belülről zárható rögzíthető redőnyvel, spalettával szereltek vagy biztonsági üvegfóliával ¹¹ vagy minimum A1 (P2A) fokozatú biztonsági üvegezéssel ellátottak	
–	–	–	
–	2 ponton záródó, letörés ellen védett biztonsági zárral vagy önzáró hajtóművel ellátott mozgatószerkezettel	2 ponton záródó, letörés és fúrás ellen védett biztonsági zárral kell biztosítani	2 ponton záródó, letörés, fúrás és finomnyitás ellen védett biztonsági zárral kell biztosítani

Magyarázatok a mechanikai védelmi eszközökkel kapcsolatban

1. Biztonsági zár

Biztonsági zárnak minősülnek az alábbiak, amennyiben a variációs lehetőségek száma meghaladja a 10.000-et: a minimum 5 csapos hengerzár, a minimum 6 rotoros mágneszár, a kéttollú kulcsos zár, a szám vagy betűjel kombinációs zár, az egyedi minősített lamellás zár, a MABISZ által a teljeskörű mechanikai védelem elemeként minősített biztonsági lakatszerkezet (lakat és lakatpánt).

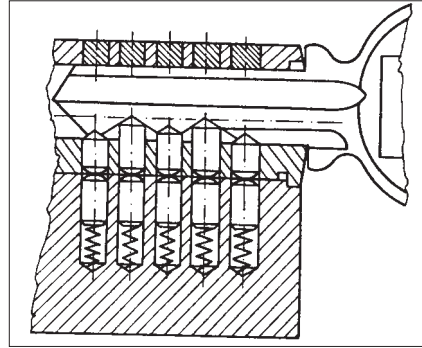

2. Zárési pontok távolsága

A zár reteszvasak egymástól mért távolsága (rajzon „a”).

3. Reteszelési mélység

A zárszerkezet zárt állapotában a zárnyelvnek az ajtótokra szerelt ellenlemezbe benyúló hossza (a zárnyelvnek az ajtóél síkjától mért hossza, csökkentve a zárásponthosszával).

Nem minősülnek zárési pontnak az ajtólap élén – leggyakrabban függőleges irányban – elmozduló csapok, amelyek a tokszerkezeten elhelyezett, legtöbbször U alakú perselyekbe záródnak. Ezeknek nem a zárás a funkciója, hanem az ajtólap deformálódásának megakadályozása.

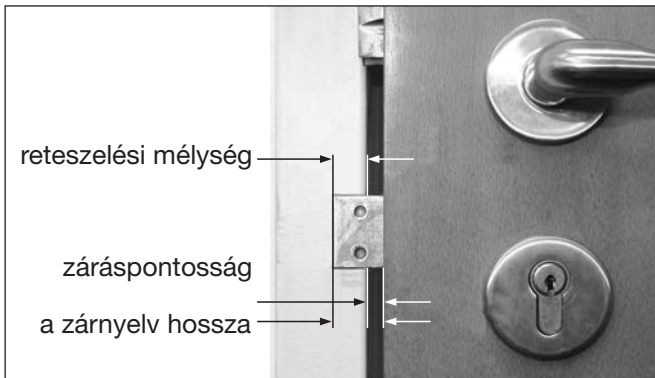
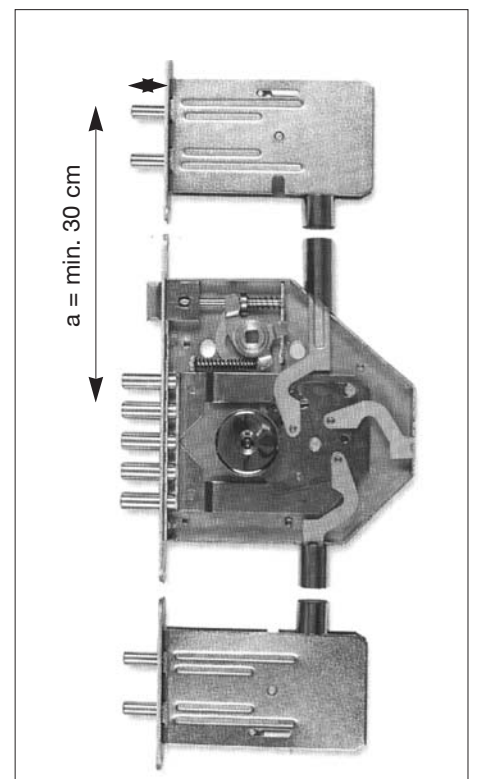

4. Zárbetétek letörés elleni védelme

A hengerzárbetét a zárvédő lemezből (rozetta) legfeljebb 1 mm-t állhat ki. A zárvédő lemezt kívülről nem szerelhető módon kell az ajtólaphoz rögzíteni.

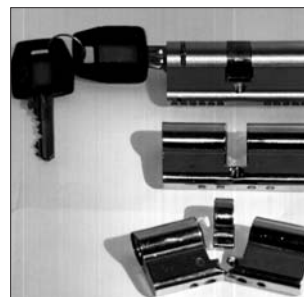
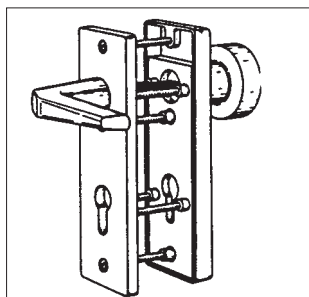
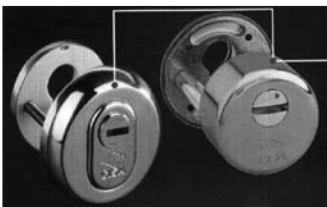



5. Zárnyelvet fogadó ellenlemez

Fa tokozat esetén vagy ha a fém ajtótok nincs megfelelően a falszerkezethez rögzítve, a zárási pontoknál hajlított ellenlemezt kell legalább 2 csavarral a falhoz rögzíteni (3. védelmi kategória).

6. Reteszhúzás elleni védelem

A kétszárnyú ajtók esetében – amennyiben a fix szárny alul és fölül bevéső gyűszűs tolózárral van rögzítve – szükséges a nyitó szárny benyomásának és a gyűszű mozgatásának megakadályozása. Ez történhet a gyűszűk magasságában plusz zárok felszerelésével vagy a gyűszűk csavarral történő rögzítésével. Billenőkaros szerkezet megfelel a reteszhúzás elleni védelemnek.

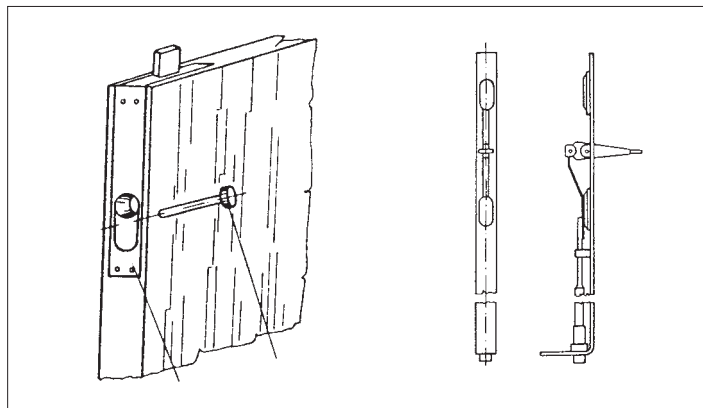

7. Kiemelés elleni védelem

Az ajtólapnak a forgópántokról – az ajtó becsukott helyzetében történő – leemelhetőségének megakadályozása. Megvalósítható pl.: az ajtólap élére szerelt és az ajtó zárt állapotában a tokba süllyedő csappal vagy a forgópántok fölé a tokba süllyesztett, a leemelés erejének ellenálló csavarokkal.

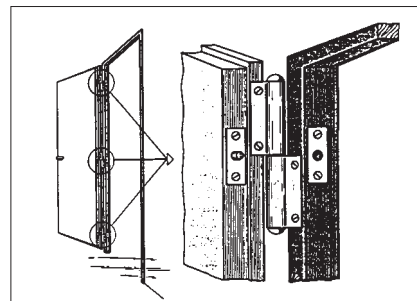

8. Záráspontosság

Az ajtólap és az ajtótok közötti rés. Ha nem megfelelő az ajtó záráspontossága, a résbe feszítővas behelyezésével könnyen nyitható az ajtó.

9. Zárszerkezet védelme

Az ajtó lapjába besüllyesztett zárszerkezetet (bevésőzár) egyrészt védeni kell a nem tömör ajtólapból való kiszakadástól, másrészt az ajtólapon keresztüli megfúrástól egy kívülről nem szerelhető acéllemez ráerősítésével.

10. Ablakok

Ablaknak minősül és ezért az ablakokra vonatkozó előírások vonatkoznak az alábbiakra is:

- a fixen beépített portálüveg,
- az ajtóba beépített 30x30 cm-nél nagyobb felületű nyitható vagy fix üveg,
- az olyan 30x30 cm-nél nagyobb üvegfelülettel rendelkező ajtó, amelyen kívül nem található nyitószervezet (teraszajtó).

Az ablakok magasságát a járó-, illetve megközelítési szinttől az alsó párkánymagasságukig számítjuk.

11. Biztonsági üvegfólia

Minimum 0,1 mm vastagságú, illetve a MABISZ által minősített biztonsági üvegfólia, melynek telepítésére az alábbi követelmények érvényesek:

- az üvegtábla keretbe való beépítéséhez – kívülről nem eltávolítható – rögzítőlécet kell alkalmazni;
- a fóliát legalább 4 mm vastagságú üvegtáblára belülről, buborékmentesen kell elhelyezni;
- a keret és a fólia széle között a távolság nem lehet több mint 1 mm.



12. Fix rácsok

Legfeljebb 100x300 mm-es kiosztású, min. 12 mm átmérőjű köracél- vagy ezzel egyenszilárdságú, kívülről nem szerelhető rácsozat. A rácsot a falazathoz 30 cm-enként, de legalább 4 ponton, min. 10 cm mélyen falazókörmökkel kell erősíteni.

A fix rács helyett elfogadható a min. B1 fokozatú biztonsági üveg vagy a mobil (detektív) rács.

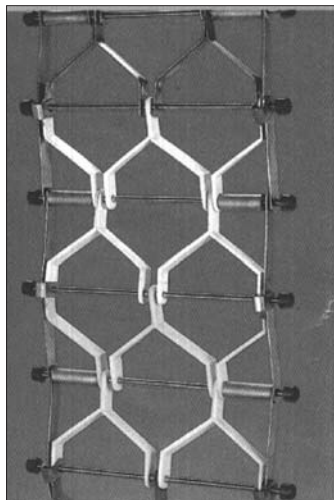

Az elektronikai jelzőrendszer követelményei

„A” típusú elektronikai jelzőrendszer

Az elektronikai jelzőrendszernek helyi riasztást kell megvalósítania az alábbi feltételekkel. Alapvető követelmény a megfelelő felületvédelem és a csapdaszerű térvédelem együttes biztosítása vagy a teljes körű térvédelem megvalósulása.

Megfelelő a felületvédelem,

ha az elektronikai jelzőrendszer éles üzemmódban figyeli az összes nyílászáró szerkezetet és portált, jelzi az át- és behatolási kísérleteket.

Nyíló ajtó- és ablakszárnyak védelme:

A nyíló ajtó- és ablakszárnyakra felszerelt eszközök (nyitásérzékelők) 1-2 cm-es elmozdulást érzékeljenek.

Üvegfelületek védelme:

Az érzékelőknek már az üveg repedésére is jelzést kell adniuk. Az érzékelő kiválasztása a védeni kívánt üvegfelület típusának figyelembevételével történjen. Az érzékelőnek a teljes üvegfelületet védeni kell.

Csapdaszerű a térvédelem,

ha az elektronikai jelzőrendszer – éles üzemmódban – a védett objektumban található veszélyeztetett tárgyak, kiemelt terek megközelítési útvonalaival felügyeli.

Teljes körű a térvédelem,

ha az elektronikai jelzőrendszer – éles üzemmódban – felügyeli a védett objektum teljes belső terét és mindennemű illetéktelen emberi mozgást jelez.

Az elektronikai jelzőrendszer központja, érzékelői, kezelő berendezései és jelzésadói a Magyar Biztosítók Szövetsége által kiadott és telepítéskor érvényes minősítéssel és termékmegfelelőségi ajánlással rendelkezzenek.

A rendszer telepítésével és üzemeltetésével szemben támasztott követelmények:

- a rendszer szabotázsvedett legyen, azaz minden elemének arra jogosulatlan személy által történő megbontása, manipulálása, rongálása riasztást váltson ki. A szabotázst a riasztóközpont külön – úgynevezett szabotázsvo-nal(ak)on – jelezze;
- a szabotázsvo-nalak jelzéseit – nem élesbe kapcsolt állapotban is – a kezelő számára a rendszernek optikailag és akusztikusan is jeleznie, illetve tárolnia kell. A jelzés törlését csak az arra illetékes személy végezheti;
- a rendszer rendelkezzen két egymástól független energiaforrással, melyek közül az egyik hálózati tápegység, a másik pedig 72 órás folyamatos üzemelési biztosító szükség áramforrás legyen. A szükség áramforrás a 72 óra letelte után legalább egy riasztási ciklus végrehajtását biztosítsa;
- a szükség áramforrás automatikus töltéséről gondoskodni kell;
- egy jelzővo-nalon több érzékelő is telepíthető olyan módon csoportosítva, hogy jelzés esetén a sértett terület könnyen azonosítható legyen;
- a riasztásjelzés olyan kültéri hang- és fényjelző készülékekkel történjen, amely a rendszer energiaforrásai mellett saját akkumulátorral is rendelkezik;
- a hang- és fényjelző készüléket az épületen kívül úgy kell felszerelni, hogy egyszerű eszközökkel ne lehessen elérni;
- a kültéri hangjelzésnek a riasztást kiváltó ok megszűnte után 1-3 percen belül automatikusan meg kell szűnnie, illetve kizárólag az arra illetékes kezelő vagy karbantartó által kikapcsolhatónak kell lennie, a rendszer a riasztást követően automatikusan kapcsoljon éles állapotba;
- a rendszer kezelése kódkapcsolóval vagy blokkzárral történhet. A személyi kódoknak minimum négy számje-gyűnek kell lenni. Négy számjegyes kód-, illetve blokkzár esetén a kezelőnek védett térben kell elhelyezkednie és a kezelésre legfeljebb 30 másodperc idő állhat rendelkezésre;
- hat számjegyes kódok esetén a kezelő védett téren kívül is elhelyezhető, de gondoskodni kell arról, hogy me- chanikailag védett, biztonsági zárral nyitható dobozban kerüljön elhelyezésre;
- az egyes csatornák ne legyenek közvetlenül ki- és bekapcsolhatók (a felügyelet nélküli központok zóna-állapotai illetéktelenek által ne legyenek változtathatók) vagy a ki- és bekapcsolások ellenőrizhetőek legyenek, legalább 200 eseményt tárolni képes memória segítségével;

- a kódkapcsoló jelfeldolgozó áramkörét lehetőleg a központi egységben, de mindenképpen a felügyelt téren belül kell elhelyezni;
- a szabadtéri és a védett téren kívüli vezetéseket falon belül vagy acél védőcsőben kell vezetni;
- a vezetékek toldása falban lévő védőcsőben vagy kötődobozban történhet.

„B” típusú elektronikai jelzőrendszer

A helyi elektronikai jelzőrendszer biztonsági távfelügyeleti rendszerbe van kapcsolva, mely az alábbi követelményeket kell hogy kielégítse: **a biztonsági távfelügyeleti rendszerek** gyűjtik, feldolgozzák, kijelzik és dokumentálják az egymástól távol eső objektumokban telepített elektronikai jelzőrendszerek által kiadott riasztás, állapot és egyéb jelzéseket.

Távfelügyeleti rendszer jellemzői:

- megvalósul a védett objektumokban lévő elektronikai jelzőrendszerek által kiadott riasztásjelzések centralizált gyűjtése és feldolgozása
- az elektronikai jelzőrendszert, az átviteli rendszert, valamint a rendszerközpontot szervesen és rendszeresen karbantartják.

A biztonsági távfelügyeleti rendszer alkotó részei:

- a védett objektumban lévő elektronikai jelzőrendszer;
- átviteli rendszer;
- távfelügyeleti rendszerközpont.

A távfelügyeleti rendszer az alábbi követelményeket kell hogy kielégítse:

- az átviteli rendszer biztosítsa legalább a következő jelzések átvitelét:
 - riasztásjelzések:
 - összetett riasztásjelzés
 - állapotjelzések:
 - helyi elektronikai jelzőközpont élesítve;
 - helyi elektronikai jelzőközpont hatástalanítva;
 - helyi másodlagos táplálás megszűnt;
- a helyi elektronikai jelzőrendszer rendelkezzen egyedi azonosítási lehetőséggel;
- a riasztásjelzések továbbítását ne késleltessék az állapotjelzések (riasztás prioritás);
- a vételi oldal bizonyosodjon meg a kapott közlemény hibátlanágáról;
- egyutas átvitel esetén a közlemények automatikusan kerüljenek ismétlésre;
- helyi riasztást váltsanak ki az alábbi események:
 - behatolás a védett objektumba;
 - szabotázs;
- ha az átviteli rendszer helyi átjelző egysége önálló szerkezeti elemet képez, az elektronikai jelzőrendszer központja számára előírt kivitelű burkolattal, szabotázs védelemmel és autonóm táplálással kell rendelkeznie;
- a riasztásjelzés maximális átviteli ideje a teljes rendszeren keresztül (az esetleges hibajavító ismétlésekkel együtt): 3 perc;
- az átviteli rendszer elemei a fizikai megvalósítástól függően rendelkezzenek a Hírközlési Főfelügyelet megfelelő engedélyeivel;
- a rendszerközpont minden részegysége védett helyiségben kerüljön telepítésre;
- a rendszerközpont legyen képes a helyi elektronikai jelzőrendszerek 5%-ától egyidejűleg érkező riasztásjelzések fogadására és 10 percen belüli lekezelésére;
- a rendszerközpontban történjen meg a felügyelt elektronikai jelzőrendszerek állapotellenőrzése legalább napon-ta kétszer;
- a rendszerközpont vezérlő egysége – egyidejű hangjelzéssel – vizuálisan jelenítse meg a riasztás- és hibajelzéseket. A hangjelzés a vétel nyugtázásával szűnjön meg;
- a rendszerközpont vezérlőegysége rendelkezzen olyan intézkedéstámogató alrendszerrel, amely – adatbázisát felhasználva – megjeleníti a veszélyeztetett objektum szükséges adatait, dokumentálja a végrehajtást;
- a rendszerközpont vezérlőegysége időponttal ellátva naplózza:
 - a beérkező riasztás-, állapot- és hibajelzéseket,
 - a vezérlő egység be- és kikapcsolását,
 - a vezérlő egységbe való be- és kilépéseket,
 - az adatbázis megváltoztatását, az eseménytár adataihoz való hozzáférést.
- a naplózórendszer biztosítson folyamatos rögzítést, időszakonkénti archiválást és kívánság szerinti nyomtatást;

- a rendszerközpont minden részegysége rendelkezzen átkapcsolható készenléti tartalékkal, amely meghibásodás esetén képes maximum 5 perc alatt átvenni a meghibásodott részegység funkcióit;
- a rendszerközpont összes berendezése rendelkezzen 24 órás autonóm üzemeltetést biztosító szünetmentes táplálással.

Mechanikai védelmi kategóriák és elektronikai jelzőrendszerek kombinációjából kialakított védelmi szintek:

0. védelmi szint:	0. mechanikai védelmi kategória
1. védelmi szint:	1. mechanikai védelmi kategória
2. védelmi szint:	2. mechanikai védelmi kategória vagy: 1. mechanikai védelmi kategória + „A” típusú elektronikai jelzőrendszer
3. védelmi szint:	3. mechanikai védelmi kategória vagy: 2. mechanikai védelmi kategória + „A” típusú elektronikai jelzőrendszer vagy: 1. mechanikai védelmi kategória + „B” típusú elektronikai jelzőrendszer
4. védelmi szint:	4. mechanikai védelmi kategória vagy: 3. mechanikai védelmi kategória + „A” típusú elektronikai jelzőrendszer vagy: 2. mechanikai védelmi kategória + „B” típusú elektronikai jelzőrendszer
5. védelmi szint:	5. mechanikai védelmi kategória vagy: 4. mechanikai védelmi kategória + „A” típusú elektronikai jelzőrendszer vagy: 3. mechanikai védelmi kategória + „B” típusú elektronikai jelzőrendszer
6. védelmi szint:	6. mechanikai védelmi kategória vagy: 5. mechanikai védelmi kategória + „A” típusú elektronikai jelzőrendszer vagy: 4. mechanikai védelmi kategória + „B” típusú elektronikai jelzőrendszer

Védelmi szinthez rendelt kárfizetési limitek

A biztosító kárfizetési kötelezettsége a betöréses lopás és rablás, valamint vandalizmus káresemény bekövetkezésekor meglévő, a kárrendezés során rögzített tényleges betörésvédelmi rendszernek megfelelő, a biztosító által meghatározott és az alábbi táblázatban rögzített limitekig terjed:

1. Lakóterületen lévő lakás/lakóépület

Vagyong-csoportok (lásd B. fejezet)	Védelmi szinthez rendelt kárfizetési limitek (eFt) vagyonsoportonként betöréses lopás, rablás és vandalizmus kockázatnál						
	Állandóan lakott lakóépület/lakás			Melléképület és nem lakás célú helyiség		Nem állandóan lakott lakóépület/lakás	
	Védelem minősítése	Épületrész és ingóság					Épületrész és általános háztartási ingóság
		Összesen	Kiemelt értékű ingóság	Ezen belül:	Épületrész és általános háztartási ingóság	Épületrész és általános háztartási ingóság	
			Értéktároló nélkül	Értéktárolóban ¹	saját használatban ²	közös használatban ³	
0. védelmi szint	1 000	-	-	-	50	50	-
1. védelmi szint	3 500	500	200	800	100	50	400
2. védelmi szint	4 500	1 000	300	1 000	200	50	800
3. védelmi szint	8 000	2 000	400	1 500	400	50	1 200
4. védelmi szint	14 000	5 000	500	2 000	500	50	2 000
5. védelmi szint	25 000	12 000	600	2 000	500	50	4 000
6. védelmi szint	50 000	20 000	700	2 500	500	50	4 000

2. Nem lakóterületen lévő épület, nyaraló esetén a fenti összegek 50%-ára terjed ki a szolgáltatás.

A járószinttől számított legalább 3 m alsó párkánymagassággal rendelkező nyitva hagyott ablakon keresztül történő behatolás esetén, amennyiben a lakásban otthon tartózkodnak, a 0. védelmi szintnek megfelelő kárfizetési limitek érvényesek.

¹ Értéktárolóban elhelyezett ékszerek biztosítására a HB 02. záradékban leírtak érvényesek.

² Saját használatban: a nem lakás célú helyiség a biztosított kizárólagos használatában van.

³ Közös használatban: a nem lakás célú helyiséget (pl.: közös kerékpártároló, folyosók leválasztott rekeszei, stb.) a biztosítotton kívül a lakóközösség több tagja is használja, illetve a biztosítotton kívül más személyeknek is rendelkezésére állnak a helyiségekbe való bejutáshoz szükséges kulcsok.

Nem lakóterületen lévő épület, nyaraló mechanikai védelmét kiegészítő elektronikai jelzőrendszer csak „B” típusú, azaz távfelügyeleti riasztást megvalósító jelzőrendszer lehet.

P) Mit tehet a károk megelőzése érdekében?

Néhány fontos tanács a betörés megelőzéséhez

A bejárati ajtókat minden esetben zárja be, még akkor is, ha csak rövid időre hagyja el lakását!

Doktori címét, magasabb végzettségét soha ne tüntesse fel a levélszekrényén vagy bejárati ajtaján! Ilyen felirat sokszor felkelti a betörők figyelmét. Ugyanúgy célszerű, ha egyedül élő nők csak a vezetéknévüket íratják ki a névtáblára.

Lakáskulcsát ne hagyja az autójában és ne írja rá nevét és címét, ne tartsa igazolványai közelében! Lakáskulcsát ne rejtse el a lakása közelében! A lábtörlő alatt a betörő is megtalálja a kulcsot.

Miután az ajtót belülről becsukta, akassza helyére a biztonsági láncot is, az ajtót csak így nyissa ki, ha a becsöngetőkkel beszélni kíván. Az ajtórésen át kérje az igazolványok bemutatását is, ha ehhez a kukucskálólencse nem elegendő! Hivatalos emberektől kérje el az igazolványukat, a személyi igazolvánnyal együtt! Ha más ok miatt csengetnek, rosszul éreztetve hivatkozva telefonálni akarnak, ne engedje be őket a lakásba, ön is el tudja intézni a telefont!

Sohase közölje idegenekkel, hogy mikor távozik el hosszabb időre otthonról, csak azokkal, akikben feltétlenül megbízik. Kérje meg őket, hogy időnként ellenőrizzék a lakását, és gyűjtsék össze díjbeszedő és egyéb cédulákat az ajtóról. Ha elutazik, kérjen meg valaki, hogy levélszekrényét időről időre ürítse ki! Csengőjét kapcsolja ki! Semmi se keltse azt a látszatot, hogy ön már régóta nem tartózkodik otthon. Csengőt érdemes rövidebb idejű távollét alkalmazásával is kikapcsolni.

Beszélje meg szomszédaival, hogy hogyan tudják kölcsönösen segíteni egymást. Beszéljék meg egymással a gyanús idegenek látogatását. Ha lépcsőházban csomagokat cipelő idegeneket látnak, ne menjenek el mellettük szó nélkül, és ne elégedjenek meg azzal a válasszal, hogy valamelyik szomszéd költözik. Ellenőrizzék azt, hogy melyik lakásból jöttek ki, jegyezzék fel a szállító gépjármű adatait!

Betörők sokszor egyszerűen betámasztják a felfeszített ajtót. Ha gyanús zajt hall valamelyik szomszédjánál, kézzel nyomja meg az ajtót, ellenőrizve így, hogy azt csak egyszerűen betámasztották-e. Kérje meg erre szomszédait is!

Ellenőrizze néha ajtaját, hogy azon nincs-e papírcetli, fadarabka a résekbe dugva, illetve celluxdarab valamilyen egyéb jelzés felírva vagy felragasztva. Ha ilyet talál, rögtön távolítsa el! Kérje meg szomszédait is, hogy ha ilyet észlelnek ajtaján, azt távolítsák el! Betörők sokszor így szereznek információt arról, hogy ön mikor nem szokott otthon tartózkodni. A közelgő betörések jele több esetben az is, hogy nem tudja biztonsági zárját bezárni, amikor el akar menni otthonról vagy nem tudja kinyitni, amikor hazaérkezik. Az ilyen elrontott zár után nem sokkal megérkezhet a betörő is, ezért ne menjen el addig hazulról, ameddig ezt a zárat hozzáértő személy rendbe nem hozta.

Ha betörést észlel, hívja rögtön a rendőrséget, és jegyezzen fel minden fontos információt (pl. ház előtt parkoló idegen gépjármű rendszáma)! A látható túlerővel ne próbálja felvenni a küzdelmet, minden esetben elsődleges az ön testi épsége!

A betörés elleni védekezés legfontosabb eleme a megfelelő mechanikai védelem kialakítása. Vizsgálja át ajtaját, ablakait, ne sajnálja a pénzt, ha az értékei védelméről van szó! Forduljon olyan szakemberhez, aki minőségi munkát tud végezni!

Vezetékes vízkár megelőzési tanácsok

Mosdók, mosogatók lefolyóinak dugulását – ha nem ételmaradék, hanem zsírlerakódás okozta – konyhasó és mosószóda keverékével tisztítsuk. Mindkettőből szárazon töltsünk egy evőkanálnyit a lefolyóba, majd egy óra elteltével nagyon lassan engedjük bele kb. egy liter forró vizet.

Ha ételmaradék vagy bármilyen idegen tárgy okozza a dugulást, pumpálással távolíthatjuk el. Engedjük tele a mosdót vagy a mosogatót vízzel, szorítsunk a túlfolyóra egy rongyot, és így kezdjük a pumpáláshoz.

Ha a dugulást szívós, szilárd anyagok okozzák (pl.: teafű, kávézacc) nem elég a pumpa. Ilyenkor a vízelzáró szifont kell kitisztítani. Kulccsal csavarjuk ki a könyökön lévő fémdugót, de előbb helyezünk vödröt vagy mély edényt a könyök alá! Ezután a nyílásból egy vékony műanyag vagy fémtárgy segítségével kotorjuk ki a szennyeződések.

Ha a mosogató alján műanyag szifon van, lecsavarásához ne használjunk fogót vagy kulcsot, mert elrepedhet a műanyag. Végül ellenőrizzük a tömítés meglétét és állapotát. A menetet visszacsavarás előtt szappanozzuk be vékonyan így nem fog beszorulni.

A WC-berendezések, kádlefolyók vízelzárójának tisztítása nehéz. Ma már nem kell falat bontani, a dugulást a lefolyócsőbe vezetett célszerszámokkal a szakemberek megszüntetik. Dugulást megelőzhetjük ha a háztartási boltban olcsón kapható műanyag szűrőt helyezünk a mosogató és kádlefolyóba, melyet időnként tisztítunk.

Fűtési idényben (télen) valamennyi vízvezetékét és berendezést víztelenítsük, ha azokat átmenetileg nem használjuk, így a fagykárokat megelőzhetjük.

A használat vagy felügyelet nélküli épületek vízvezetékét, és a azokba csatlakoztatott készülékeket zárjuk el. Minden esetben tegyük meg ezt ha otthonról elmegyünk, különös tekintettel a mosógépre.

Bojlerek víz- és elektromos- vagy gázbekötését bizzuk szakemberre, nagyon fontos a helyes földelés és a vízelzárócsap megléte.

Nagyon fontos, hogy a család összes tagja tudja hol található a lakás központi elzárócsapja (pl.: vízóránál). Az ügyben is érdemes érdeklődni pl.: ház mestertől, közös képviselőtől, hogy hol található társasház esetén a víz központi elzárócsapja.

Az elöregedett vízcsapok könnyen meghibásodhatnak, néha annyira, hogy már el sem lehet zárni. Leggyakoribb a szivárgási hiba a tömítés (többnyire gumi) elhasználódása. Tartsunk otthon néhány tartalék tömítést. Ha nincs, pótolható más, megfelelő vastagságú, méretre vágott gumival is.

Mosó- és mosogatógépek esetén a program lejártá után minden esetben zárjuk el a vízcsapot. A leeresztőcsövet pedig ne csak a kád vagy a mosogató szélére akasszuk, hanem megfelelően rögzítsük is oda, mivel a nagy víznyomás leugraszthatja.

Ha a vízvezeték valahol szivárog ez annak a jele is lehet, hogy elrepedt. Ilyenkor keressük meg a hibás helyet (pl. egy száraz ronggyal törölgetve). Ha a cső felületén található repedés, cseréltessük ki a csőszakaszt szakemberrel. Ha a csatlakozásnál ereszt a vezeték valószínűleg a tömítés használódott el. Megpróbálhatunk villáskulccsal óvatosan az óramutató járásával megegyezően ráhúzni a szorító anyára. Vigyázat sose tekerjük az anyát ellenkezően, ha a szigetelés kóccal történt, mivel tönkremegy a tömítés.

Ha központi fűtésünk vagy padlófűtésünk van, évente egyszer mosassuk át a központi fűtés-rendszert, hogy megszabaduljunk az esetleges rozsdától, mely károsítja a fűtőtestet.

Ha fűtéskor a fűtőttest alul melegszik, de felül hideg vagy állandó gurgulázó hangot ad, valószínűleg légbuborék van a rendszerben. Ebben az esetben légteleníteni kell.

Mit tegyünk egy hirtelen csőtöréskor?

- Kapcsoljuk ki az áramot, ha a víz elektromos vezeték közelébe ér! Mivel a víz vezetheti az áramot, fennáll az áramütés veszélye.
- A főcsapnál zárjuk el a vizet! A csap általában a vízóránál található, társasházak esetében pedig a pincében vagy alagsori helyiségekben. Ezután nyissuk ki az egyéb csapokat, hogy a csövek kiürüljenek.
- Vigyázat: ha a központi fűtés egy keringető csővéről van szó, le kell állítani a fűtést, mert ha nincs víz a rendszerben, a kazán felforrósodhat és megrepedhet!
- A csövekben keringő vizet a rendszerből le kell engedni a szivárgási pont magassága alá, hogy további vízkár ne léphessen fel. Hívjunk szerelőt!
- Ha a sérült cső bojlerhez csatlakozik, zárjuk el a csapját, hogy a bojlerből több víz ne folyhasson ki!
- A szivárgás elé tegyünk vödört vagy egy nagy lavort!
- Gyorsan töröljük fel a vizet, főleg a parkettáról és a fából készült bútorokról, mivel ezek egy-két órán belül maradandóan károsodnak.

Ha a fővezeték vagy alvezeték tört el a házon kívül, zárjuk el a vízellátás elosztó szelepét. Ez általában a ház közelében egy aknában van, kb. 1 m-rel a föld alatt.

Tűzkockázatok megelőzése

Elektromos készülékeket nem szabad vízbe tenni, mert életveszélyes áramütést kaphatunk. Mielőtt nekilátnák a tisztításnak kapcsoljuk ki és áramtalanítsunk.

Erős gázzzag észlelésekor lángot, villanyt gyújtani, konnektorból csatlakozást kihúzni vagy oda bedugni szigorúan tilos! Óvatosan nyissunk ajtót, ablakot!

Ellenőrizzük rendszeresen a gázvezeték töméseit, ha gázzagot érzünk, főleg a gázóránál és a fogyasztóknál. A gyanús részeket ne gyufa lángjával ellenőrizzük, hanem szappanos vízzel kenjük be. Ahol ereszt, szivárog, ott buborék képződik. Gázpalack használatakor minden esetben végezzük el a szivárgás ellenőrzést.

Amikor hosszabb időre nem használjuk a gázkészülékeinket (pl. nyáron a kályhákat) a csővezetéken lévő csapot is zárjuk el.

A tűzesetet azonnal jelezzük a tűzoltóságnak. Tömören közöljük a tűz pontos helyszínét, a megközelítés módját, a tűz feltételezett okát és a bejelentő nevét. Amíg a tűzoltóság megérkezik, zárjuk el a gázvezetékét, áramtalanítsunk, és tegyük szabaddá a megközelítés útját.

Ha fűtésre gázkészüléket használunk, mindig tartsuk be a használati utasításban foglaltakat. Figyeljünk a gyújtóláng meglétére és cserépkályha esetén a két újragyújtás közötti legalább 5 perces időtartam betartására. Ezekre az alapvető szabályokra a készülék tájékoztató táblája is felhívja a figyelmet.

Kályha, kandalló, kemence stb. tüzelőberendezés mellé vagy annak közvetlen közelébe gyúlékony anyagot ne helyezünk, a fűtőberendezés karbantartását, javítását mindig szakemberrel végeztessük.

Villanykapcsolók, konnektorok javítását, felszerelését csak a hálózat teljes áramtalanítása után végezzük. Ezek bekötésekor először lazítsuk ki a műanyag házon lévő csavarokat és emeljük le a fedőburkolatot. Ezután a falban lévő vezeték végét kb. 6-8 mm-es szakaszon tisztítsuk meg, s a csupasz huzalvégeket csavarokkal rögzítsük a fém-csatlakozókhoz. Ezután a rögzítőcsavarok segítségével tegyük helyre a kapcsolót, majd a műanyagház fedőlapját is csavarozzuk vissza!

Fontos az oxidálódott alkatrészek fényesre csiszolása, mert csak így biztosíthatunk megfelelő érintkezést.

Biztosítékot ne patkoljunk, ne tekerjük át vastagabb huzallal, hanem cseréljük le megfelelő amperszámmúra! Csak szárazra törölt kézzel lássunk munkához és kizárólag szigetelt nyelű és sértetlen szigetelésű szerszámokkal dolgozzunk. Áramütés esetén először az áramellátást kell megszüntetni.

Az elektromos hálózatot ne terheljük túl, ha égett műanyag, bakelit szagot érzünk vagy bármelyik csatlakozó, kapcsoló felforrósodik sürgősen kapcsoljuk ki a biztosítékot és hívjunk szakembert.

Nagy viharok esetén, amikor gyakori a villámlás, lehetőség szerint ne kapcsoljuk be a háztartási és elektronikai készülékeinket, sőt még a konnektorból is húzzuk ki ezeket. Közeli villámcsapás esetén ugyanis a hálózatban túlfeszültség keletkezhet, amely tönkretelheti a készülékeket.

R) Miben nyújt segítséget a jogvédelem-biztosítás?

A biztosítási esemény

A biztosítási védelem kiterjed a magán életszférában bekövetkezett biztosítási eseményekre. Magán életszférának tekintendők a biztosított személyek foglalkozásán, hivatásán, politikai tevékenységén vagy üzletszerű gazdasági tevékenységén kívüli életviszonyok (kivéve a munkaügyi jogvédelem esetét).

Biztosítási eseménynek tekintendő, ha

- az ön jogi érdekei más személy magatartása következtében sérelmet szenvednek vagy
- más személyek jogi érdekei az ön magatartása következtében sérelmet szenvednek és emiatt önnel szemben igényt támasztanak.

Időbeli hatály

A biztosítás azon biztosítási eseményekre terjed ki, amelyek a biztosítási szerződés hatálya alatt következnek be. A munkaügyi jogvédelem esetében olyan biztosítási eseményekre, amelyek a biztosítási szerződés hatálybalépésétől számított 3 hónap letelte előtt következnek be, nem áll fenn biztosítási védelem.

Területi hatály

A biztosítás területi hatálya a Magyarország területén bekövetkezett, magyar bíróság és más magyar hatóság joghatósága alá tartozó biztosítási eseményekre terjed ki.

A biztosító szolgáltatásai

A biztosító vállalja teljesítési kötelezettsége esetén a biztosítási esemény megtörténte bejelentésének időpontjától felmerülő indokolt költségeket az alábbiak szerint, ha azok az ön jogi érdekének megóvásához szükségesek.

A biztosítási esemény megtörténtenek bejelentése előtt keletkezett költségekre csak akkor vonatkozik a biztosítási védelem, ha azok a biztosítási esemény bejelentése előtt 30 napnál nem korábban az ellenfél, a bíróság intézkedései vagy az ön érdekében tett halaszthatatlan intézkedések által merültek fel.

A biztosító az alábbiakat téríti:

- az önt képviselő ügyvéd indokolt, feladathoz mért és szokásos mértékű munkadíját és költségeit (a továbbiakban: ügyvédi költség), melyhez a biztosító előzetesen hozzájárult. Amennyiben ön a biztosító előzetes hozzájárulása nélkül állapodott meg az ügyvédi költség mértékében, a biztosító a pártfogó ügyvéd jogszabályban meghatározott minimális munkadíjának megfelelő ügyvédi költséget téríti meg. A biztosító sikerdíjat nem térít.
- az ön által fizetendő illeték összegét, bíróság vagy hatóság által igénybevett igazságügyi szakértők tevékenységéért járó díjat, bírói vagy hatósági eljárás díját, a tanúnak járó költségtérítést.
- az ön által – a biztosító hozzájárulásával – felkért független szakértő tevékenységéért járó díjat.
- polgári perben az ellenfél költségeit, büntető eljárás során a magánfél és a magánvádló költségeit is, ha ön azok fizetésére kötelezett, és ezekre vonatkozóan nem áll fenn más irányú biztosítási védelem.
- az önt megillető végrehajtási jogcím meglétét követően (pl.: ítélet) a biztosító viseli a jogi érvényesítés költségeit legfeljebb 2 végrehajtási kísérlet erejéig.

A biztosító teljesítési kötelezettsége az alábbiak szerint áll fenn:

- A biztosító által az ön részére egy biztosítási évben bekövetkezett károkra a teljesítések felső határát a szerződés szerint érvényes biztosítási összeg (lásd U) fejezet) képezi, függetlenül attól, hogy az egy biztosítási esemény miatti igényérvényesítés milyen hosszú időn keresztül folyik.
- Több biztosítási eseménynél, melyek okozatilag összefüggő egységes folyamatot alkotnak, a biztosítási összeg csak egyszer áll rendelkezésre. Összege az első biztosítási eseménynek minősülő jogsértés vagy érdeksérelem időpontja szerint állapítandó meg.
- Perbeli egyezség esetén a biztosító a költségeket a pernyertességnek a elvesztességhez viszonyított arányában viseli. Peren kívüli egyezség esetén a költségeket a biztosító viseli, az ügyvédi munkadíj számításának alapja azonban az egyezségben szereplő összeg.
- A biztosító fedezetet nyújt a folyamatban lévő bírósági, hatósági eljárásokban azok jogerős befejezéséig akkor is, ha a biztosítási szerződés időközben megszűnt, feltéve, hogy a biztosítási esemény a szerződés hatálya alatt következett be.

A biztosítási védelem terjedelme

1. Kártérítési jogvédelem

Az ön kártérítési jogvédelme magában foglalja a szerződésen kívül okozott, a polgári jogi felelősség alapján jogszabályon alapuló kártérítési igények érvényesítését az elszenvedett és okozott vagyoni és nem vagyoni kár miatt.

2. Büntetőjogi és szabálysértési jogvédelem

A büntetőjogi és szabálysértési jogvédelem magában foglalja az ön jogi érdekeinek védelmét bíróság vagy szabálysértési hatóság előtti eljárásban gondatlanul elkövetett bűncselekmények és szabálysértések miatt.

3. Munkaügyi jogvédelem

A munkaügyi jogvédelem magában foglalja az ön jogi érdekeinek a védelmét a magyar munkaügyi bíróság előtti eljárásokban és a pert megelőző szakaszban is, munkavállalóként, közalkalmazottként, köztisztviselőként a munkáltatóval szembeni igények érvényesítése során az alábbi esetekben:

- munkaviszony, közalkalmazotti, köztisztviselői jogviszony alapján a munkáltató által a munkavállalóval, közalkalmazottal, köztisztviselővel szemben érvényesített kártérítési igények;
- a munkaviszony, közalkalmazotti, köztisztviselői jogviszony megszüntetésével kapcsolatos igények tekintetében.

Kizárt a biztosítási védelemből a biztosító saját dolgozóinak jogvédelme a biztosító, mint munkáltató ellen indított követelések tekintetében.

4. Általános szerződéses jogvédelem

Az általános szerződéses jogvédelem magában foglalja az ön polgári jogi szerződéseiből eredő jogi érdekeinek védelmét az alábbi esetekben:

- hibás teljesítésből származó igények érvényesítése;
- biztosítási szerződésekből eredő igények érvényesítése, kivéve a Generali-Providencia Biztosító Zrt.-vel kötött biztosítási szerződéseit;
- ingókra vonatkozó tulajdon átruházással kapcsolatos jogvita;
- ingatlanra vonatkozó tulajdon átruházással kapcsolatos jogvita.

Általános kizárások

A biztosítási védelem nem tartalmazza a jogi érdekek védelmét:

- gépjárművek üzemeltetésével, vezetésével vagy tulajdon átruházásával kapcsolatban bekövetkezett biztosítási eseményeknél;
- ha jogvita tárgyát képező követelés összege, illetve szabálysértési eljárás során a pénzbírság összege a biztosítási összeg 5%-át nem éri el. Ha a biztosítási esemény megtörténtének bejelentésekor ez nem állapítható meg, a biztosító teljesítési kötelezettsége fennáll mindaddig, amíg fenti, a biztosító teljesítését kizáró körülmény nem tisztázódik. A biztosító által, a biztosítási szolgáltatás teljesítését kizáró körülményről való tudomásszerzésig teljesített szolgáltatást nem kell visszatéríteni;

- háborús eseményekkel, belső zavargásokkal, tüntetésekkel, nyilvános összejöveteleken és köztéri megmozdulások alkalmával előforduló erőszakos cselekményekkel közvetett és közvetlen kapcsolatban;
- adó, vám és egyéb illetékjogból adódóan;
- közigazgatási szerv rendelkezéseivel közvetlen vagy közvetett kapcsolatban;
- családjogi és öröklési jogvitákban.

A biztosítási védelemből ki vannak zárva továbbá a következők:

- a biztosított személyek érdekeinek védelme egymással szemben;
- olyan követelések érvényesítése, melyeket önre engedményeztek, illetve olyan tartozások miatti jogérvényesítés, amit ön mástól átvállalt;
- olyan káresemények, melyeket a biztosított szándékosan és jogellenesen okozott;
- önnel vagy jogi képviselőjével szemben a biztosítási eseménnyel kapcsolatos eljárásban rosszhiszemű pervitel vagy mulasztás miatt kiszabott bírság, illetve fenti magatartás miatti többletköltség.

A biztosított kötelezettségei

Amennyiben ön biztosítási védelmet igényel, a következőkre kötelezett:

- a biztosítási esemény bekövetkeztét az arról való tudomásszerzéstől számított 2 munkanapon belül a biztosítónak írásban bejelenteni;
- egészében és igazsághűen felvilágosítani a biztosítót a mindenkori tényállásról és kívánságára valamennyi okmányt átadni, illetve a képviselőt ellátó ügyvédet a titoktartás alól felmenteni a biztosító irányában;
- a képviselőt ellátó ügyvédnek teljes körű képviselői jogot adni, őt teljes egészében és igazsághűen a mindenkori tényállásról tájékoztatni és kívánságára minden okmányt rendelkezésére bocsátani;
- amennyiben a bírósági eljárásban önt a vonatkozó jogszabályi rendelkezés szerint személyes költségmentesség vagy illetékfeljegyzési jog illeti meg, ön köteles a költségmentesség (illetékfeljegyzési jog) engedélyezése iránt kérelmet előterjeszteni;
- a felmerülő költségeket kiegyenlítés előtt legalább 3 munkanappal korábban a biztosító ellenőrzésére átadni.

Polgári jogi igények érvényesítése vagy elhárítása esetén ezen kívül kötelezett ön

- a biztosítónak lehetővé tenni, hogy az igényeket lehetőség szerint peren kívül rendezze;
- az igények bírósági érvényesítése vagy elhárítása, illetve bírói döntés megtámadása előtt a biztosító állásfoglalását – különösen a sikerre való kilátással kapcsolatban – bekérni, az egyezségkötéseket a biztosítóval egyeztetni. A biztosítóval nem egyeztetett egyezségkötés a biztosító irányában a biztosítási szolgáltatás tekintetében nem hatályos.

Siker kilátásának megítélése, egyeztető eljárás

A biztosítási védelmet az önnel szembeni igény vizsgálatához szükséges okmányok átvételétől számított 15 munkanapon belül a biztosítónak írásban igazolnia vagy indokolva elutasítania kell.

A biztosító jogosult mindenkor vizsgálatot indítani a jogérvényesítés vagy a jogi védekezés feltehető sikerére vonatkozólag. Ha a vizsgálat után a jogi és a bizonyítási helyzetet alapulvéve arra a következtetésre jut, hogy megfelelő kilátás van az igényérvényesítés sikerére, írásban vállalja a biztosított költségeket. Ha a biztosító megítélése szerint nincs kilátás sikerre (sikerkilátás hiánya), akkor jogában áll megtagadni a biztosítási szolgáltatás teljesítését.

A sikerkilátás hiánya esetén a költségviselés elutasítását ön részére írásban közölni kell az okok megadásával és érdekegyeztető bizottság felállításának lehetőségére való utalással. Az addig felmerült költségeket a biztosítónak kell viselnie, ha a biztosítási védelem egyéb feltételei fennállnak.

Ha ön nem ért egyet a biztosítónak a költségviselés elutasítását tartalmazó döntésével, a döntés kézhezvételétől számított 15 napon belül érdekegyeztető bizottság felállítását kérheti, az önt képviselő ügyvéd egyidejű megnevezésével.

Az érdekegyeztető bizottság tagjai: az ön által megnevezett ügyvéd, a biztosító jogi képviselője, valamint az előző két tag által választott elnök.

Az érdekegyeztető bizottság az érdekegyeztetés iránti kérelemnek a biztosítóhoz érkezésétől számított 5 munkanapon belül köteles írásbeli döntést hozni a sikerkilátás és a költségek viselésének kérdésében. Az érdekegyeztető bizottság döntéseit szótöbbséggel hozza.

Az érdekegyeztető bizottság döntése, mind a biztosítóra, mind önre kötelező, a döntés ellen jogorvoslatnak nincs helye. Az érdekegyeztető bizottság működéséért legfeljebb a bíróság által megállapítható ügyvédi költség felét számíthatja fel.

Az érdekegyeztető bizottság működésének költségeit a biztosító viseli, ha az érdekegyeztető bizottság úgy dönt, hogy van megfelelő kilátás az igényérvényesítés sikerére, viszont mindkét fél viseli a saját költségeit abban az esetben, ha az érdekegyeztető bizottság döntése alapján sincs megfelelő kilátás az igényérvényesítés sikerére.

Amennyiben a biztosító szolgáltatási kötelezettsége beálltának alapjául szolgáló esemény során két vagy több ellenérdekű fél ugyanannál a biztosítónál rendelkezik jogvédelmi, illetve felelősségbiztosítási szerződéssel, valamint büntető és szabálysértési eljárásban sikerkilátás vizsgálata nélkül ad fedezetet a biztosító.

A biztosított képvisellete

Ön jogosult a biztosítási esemény bekövetkezését követően, illetve bármely bírósági vagy közigazgatási eljárásban vagy az ilyen eljárás megkezdését megelőzően, az eljárás elkerülését elősegítő eljárás során, valamint az egyeztető eljárás eredménytelensége esetén szabadon megválasztani jogi képviselőjét (ügyvédjét).

3a.

A biztosított jogosult a biztosítási esemény bekövetkezését követően, illetve bármely bírósági vagy közigazgatási eljárásban vagy az ilyen eljárás megkezdését megelőzően, az eljárás elkerülését elősegítő eljárás során, valamint az egyeztető eljárás eredménytelensége esetén szabadon megválasztani jogi képviselőjét (ügyvédjét).

Az ügyvédet közvetlenül ön bízta meg. Ön köteles az ügyvéd megbízásától számított 3 munkanapon belül a megbízott ügyvéd nevét és székhelyét a biztosítónak írásban bejelenteni. Az ügyvéd önnel szemben közvetlenül felelős megbízása teljesítéséért. A biztosító nem felel az ügyvéd tevékenységéért.

Fenti választási jog csak olyan ügyvédekre vonatkozik, kinek irodája azon bíróság vagy közigazgatási hatóság székhelyén van, amely az első fokon indítandó eljárásra illetékes. Ha ezen helységben egyáltalán nincs vagy csak egy ügyvéd működik, akkor választható más, a megyei bíróság illetékességi területén működő ügyvéd is.

Ha ön nem nevez meg ügyvédet, akkor azt a biztosító választja ki.

A biztosítási igény átruházása

Az olyan összegek megfizetésére vonatkozó igények, melyeket a biztosító önnek megfizetett, felmerülésükkor az önt megillető jogokkal együtt átszállnak a biztosítóra. A biztosított köteles a biztosítót igényei érvényesítésekor támogatni és a biztosító javára engedményezési okiratot kiállítani.

A biztosító titoktartási kötelezettsége

A biztosítót a biztosítási eseménnyel és az azt követő eljárással kapcsolatban tudomására jutott tények, adatok tekintetében ugyanolyan titoktartási kötelezettség terheli, mint az ügyvédet.

S) Milyen szolgáltatásokat nyújt önnek a Mestervonal-24?

A Mestervonal-24 telefonos szolgálat az év minden napján 0–24 óráig fogadja az ön telefonhívását és a lehetőségek szerint minél hamarabb információt nyújt, iparosmunkát szervez és átvállalja ennek költségeit az alábbiak szerint.

1. Vészelhárítási szolgáltatás

Mi minősül vészhelyzetnek?

A biztosított épület gépészeti, műszaki berendezéseinek meghibásodása vagy egy váratlan külső mechanikai behatás következtében olyan helyzet alakul ki, mely sürgős beavatkozást kíván a további károk és balesetveszély megelőzése érdekében. Például csőtörés következtében ázik a lakás vagy beletörik a kulcs a zárba és nem tudnak a lakásba bejutni. Nem minősül azonban vészhelyzetnek a lapostető szigetelés hiányossága miatti beázási kár. A vészhelyzet elbírálása a biztosító koordinátorának jogosultsága az ön helyzetismertetése alapján.

Milyen szakmákban vállal a biztosító vészelhárítási szolgáltatást?

- víz-, gáz-, fűtésszerelő
- zárjavító
- duguláselhárító
- villanyszerelő
- tetőfedő
- üveges

Milyen költségeket vállal át a biztosító?

A biztosító átvállalja az általa küldött szakiparosnak a vészelhárítás érdekében felmerült alábbi költségeit a biztosítási ajánlaton megjelölt összeg erejéig:

- kiszállási díj,
- munkadíj,
- anyagköltség.

Vészelhárítás esetén, ha a felmerülő költségek meghaladják a biztosítási ajánlaton megjelölt összeget, a pluszköltség minden esetben a biztosítottat terheli.

A vészelhárítások, illetve az üvegezések során felhasznált anyagok, szerelvények csak az eredetivel megegyező fajtájúak, kategóriájúak lehetnek, a vészelhárítás célja a vészhelyzetet megelőző állapot helyreállítása.

Amennyiben a rendszeres karbantartás elmulasztása következtében – vagy amiatt, hogy a vészelhárítást végző szakember felhívása ellenére a szükséges javításokat nem végezték el – ugyanazon a helyen ismételt előfordul a vészhelyzetet előidéző hiba, a biztosító nem köteles a vészelhárítás költségeit fedezni, így a szolgáltatás megrendelése esetén azok önt terhelik.

Milyen gyorsan történik meg az elhárítás?

A biztosító vészhelyzet esetén a lehető legrövidebb időn belül iparost küld a helyszínre. Amennyiben az ön számára csak egy későbbi időpont megfelelő, de gondoskodott a további károk megelőzéséről (pl.: elzárta a vizet az épületben, de csak néhány nap múlva tudja a vízvezeték szerelőt fogadni) a biztosító az esetet vészhelyzetként kezeli és a költségeket átvállalja.

2. Szakiparosok ajánlása

Vészhelyzeten kívüli, illetve azon túli szakipari munkák elvégzéséhez szintén ajánl a biztosító a fenti ágazatokhoz tartozó, előre meghatározott kiszállási és munkadíjjal dolgozó iparost, de a munka elvégzésének összes költsége (kiszállás, munkadíj, anyagköltség) önt terheli.

3. Információs szolgáltatás

A biztosító telefonon keresztül információt nyújt az alábbi esetekben:

Utazási információs csomag

- Szállodacímek
- Magyar külképviseletek címei, telefonszámai
- Orvosi ügyeletek, kórházak
- Oltási előírással kapcsolatos információk
- Beutazási információk
- Hungary Direct számok
- Taxirendelés

Szabadidő információs csomag

- Színház, mozi
- Múzeumok, kiállítások
- Koncertek
- Jegyrendelési információ
- Áruházak nyitva tartása
- Virágküldés info

Háztartási információs csomag

- Hitelkártya zárolás info
- Rovar- és rágcsalóirtás
- Költöztetés
- Gyermekmegőrzés
- Állatmegőrzés
- Biztonságtechnikai cégek
- Háztartási gépek szerelése (márkaszervizek)



A Mestervonal-24 szolgáltatás a lakásbiztosítás kockázatviselésének kezdetétől számított egy évig ingyenes.

A Mestervonal-24 szolgáltatást ön csak abban az esetben veheti igénybe, amennyiben a biztosítási ajánlaton megjelölésre került.



T) Záradékok

A szerződésre érvényes záradékok számát a biztosítási ajánlat tartalmazza!

HB 02. Értéktároló alkalmazása

Kiterjed a biztosítási fedezet az ékszerek, drágakövek, valamint a készpénz, értékpapírok vagyonszóra (lásd B) fejezet) a MABISZ által minősített vagy a biztosító által ajánlott értéktárolóban elzárva, ha

- az értéktároló a minősítési tanúsítványnak vagy a gyártó telepítési előírásainak megfelelő módon falba vagy padozatba épített, vagy
- a 300 kg-nál kisebb tömegű lemezszekrényt, bútorszéfet 3000 N, az 1000 kg-nál kisebb tömegű páncélszekrényt pedig 10 000 N lefeszítő erőnek ellenálló módon az értéktárolón belül épületszerkezeti tartóelemhez rögzítették.

Mentesül a biztosító a kárfizetési kötelezettség alól, ha a fenti követelmények hiányosan teljesülnek.

HB 30. Önrész a betörés kockázatokra

Jelen megállapodás értelmében a betöréses lopás, rablás – beleértve a kockázatviselés helyén kívül bekövetkezőket is – és vandalizmus kockázatok következtében keletkezett 50.000 Ft alatti károkat a biztosító nem téríti meg, az 50.000 Ft-ot elérő vagy meghaladó károkból 50.000 Ft levonásra kerül.

HB 33. Felelősségbiztosítás kiterjesztése ebtartói minőségre

Kiterjed a biztosítási fedezet a magánszemélyi minőségből eredően az ebtartással harmadik személyeknek okozott károkra, Magyarország területén évente maximum 2.000.000 Ft felső kártérítési összeghatár mértékéig.

A biztosításból kizártak a staffordshire terrier, pit bullterrier, staffordshire bullterrier és ezek különböző keresztezései, valamint a rottweiler fajtájú ebek által okozott károk.

Jelen kiterjesztés nem alkalmazható ebtenyésztők és állatpanziók vállalkozói felelősségének biztosítására.

HB 40. Üvegtörés kizárása

Jelen biztosítási szerződésben csak ingóságok kerültek biztosításra, a biztosítás nem fedezi az üvegtörés károkat. Optimál módoszat esetén a bővített üvegtörés kockázat szerinti üvegezések biztosítottak.

HB 42. Tűz-, elemi kár- és üvegtörés kockázatok kizárása

A szerződő felek kölcsönösen megállapodnak, hogy az ajánlaton megjelölt fedezettípus veszélynemei közül kizárják a biztosított lakás épületrészeit érintő tűz, robbanás, villámcsapás, vihar, jégverés, hónyomás, sziklaomlás, ismeretlen üreg beomlása, ismeretlen jármű ütközése, légi jármű ütközése, idegen tárgyak rádőlése, felhőszakadás, árvíz, földrengés és üvegtörés kockázatokat.

HB 57. Javasolt ingóság biztosítási összeg

A biztosító az általános háztartási ingóság vagyonszóra káresemény során nem alkalmazza a G) fejezet szerinti alulbiztosítottság következményeit, amennyiben a szerződő/biztosított az F) fejezet szerinti automatikus értékkovetést minden biztosítási évforduló alkalmával elfogadta.

HB 58/A. Építés-szerelés biztosítás

Ezen záradék keretében a felek megállapodnak abban, hogy a biztosítási szerződés feltételeinek, kizárásainak, záradékainak változatlan érvényben hagyásával és azzal a feltétellel, hogy a biztosított a megállapított pótdíjat megfizette, a biztosítás kiterjed az építés, valamint az építési engedélyhez kötött bővítés, átépítés alatt álló épületek és épületrészek teljes építési munkájára, beleértve az összes szükséges szerkezeti elemet, építőanyagokat, valamint az épületgépészeti- és villamos berendezéseket és szereléseket.

A C) fejezetben felsorolt és a választott fedezettípus szerinti veszélyek kiegészülnek az építési folyamat során a biztosított vagyontárgyakban előre nem látható, hirtelen és váratlan események következtében keletkezett dologi károkkal, melyek javítást, pótlást, vagy helyreállítást tesznek szükségessé.

A kockázatviselésből kizárt események:

- a) bármely következményi kár, beleértve a kötbér, késedelem, nem teljesítés vagy szerződésmegszüntetés miatti veszteség;
- b) hibás tervezés miatti veszteségek és károk;
- c) melyek azért következtek be, mert az építető vagy építő magatartása műszaki irányelveket, szabályozást vagy a szakmára érvényes törvényes vagy hatósági előírásokkal kapcsolatos szabályokat sért meg;

- d) melyek olyan építőelemek, építőanyagok vagy alapanyagok használatából származnak, amelyeket nem vizsgáltak meg az érvényben lévő hatósági előírásoknak megfelelően, vagy amelyeket az előírás szerinti vizsgálat során az illetékes hatóság kifogásolt, vagy forgalombahozatali engedély nélkül árusítanak;
- d) a C) fejezetben felsorolt és a választott fedezettípus szerinti veszélyeken kívüli időjárási hatások miatt bekövetkező károk,
- e) használaton kívül helyezés miatt bekövetkező elhasználódás, tönkremenetel, korrózió, oxidáció és értékcsökkenés;
- f) betöréses lopásnak nem minősülő lopáskárok és olyan veszteségek és károk, melyek a rész- ill. a teljes átadás vagy elszámolás során derülnek ki;

HB 61. Külön tulajdon biztosítása

A biztosított vagyontárgyak azok az épületrészek, amelyek társasházak esetében az alapító okirat szerint a biztosított külön tulajdonában vannak vagy lakásszövetkezetek esetében az alapszabály szerint a lakásszövetkezeti tag tulajdonában vannak. Amennyiben az alapító okirat, illetve az alapszabály nem rendelkezik az épületrészekről, a biztosított vagyontárgyak a következők:

- lakáson belüli – épületszerkezeti elemhez rögzített – burkolatok, álmennyezetek, galériák, nyílászárók, redőny, reluxa, elektromos mozdító berendezéseikkel együtt;
- beépített szekrények rendeltetésüktől függetlenül, melyek károsodás nélkül eredeti helyükről nem mozdíthatók el, az adott feladat ellátására építették be (pl.: kamraszekrény, falnyílás kitöltése céljából az adott helyre beépített önálló teherbíró elemek nélkül beépített szekrény, stb.);
- lakásokba szerkezetiileg beépített, a C) fejezetben az üvegtörés kockázatnál megnevezett üvegezések;
- elektromos hálózat és szerelvényei, a lakás fogyasztásmérőjétől, illetve a kapcsolójától kezdődő szakaszon (mért szakasz) a hozzá tartozó mérőműszerekkel, klímaberendezések, villanytűzhely, villanybojler, átfolyó üzemű elektromos vízmelegítők;
- a lakás gázszerezése a hozzájuk tartozó mérőműszerekkel, gáztűzhelyek, gázkazánok, gázbojlerek és gázkonvektorok;
- a lakás vízellátását és szennyvíz- és csapadékvíz elvezetését, valamint a fűtést szolgáló berendezések a hozzájuk tartozó mérőműszerekkel, szerelvényekkel, szivattyúkkal, szűrőberendezésekkel és tartozékokkal, egészségügyi berendezések, a WC, fürdő- és mosdóberendezések;
- védelmi berendezések, rács, riasztó, falba épített értéktároló.

HB 64. Javasolt épület biztosítási összeg

A biztosítási szerződés a biztosító által javasolt vagy magasabb újraépítési egységek alkalmazásával jött létre.

A biztosító a lakóépületet, lakást érintő károkat a következők szerint fizeti:

- nem alkalmazza a G) fejezet szerinti alulbiztosítottság következményeit;
- a részleges károkat minden esetben káridőponti új értéken (javítási, helyreállítási költségen) fizeti (lásd H) fejezet),
- a teljes károkat, amennyiben a lakóépület/lakás avultsága legalább 75%-os, káridőponti avult értéken fizeti (lásd H) fejezet).

Az alulbiztosítottság és avultatás következményeitől való eltekintés feltétele, hogy a szerződő/biztosított a F) fejezet szerinti automatikus értékkövetést minden biztosítási évforduló alkalmával elfogadja.

HB 77. Plusz épületérték biztosítás

A jelen szerződésben megjelölt lakás biztosítása az ajánlaton felvett kockázatok közül és biztosítási összegben belül azokra a károkra terjed ki, amelyet az ugyanarra a lakásra kötött másik vagyontulajdonosi szerződés nem fedez. A jelen szerződéstől független másik vagyontulajdonosi szerződés megszűnése esetén a jelen szerződés szolgáltatását a G) fejezetben leírt szabályok szerint veszi figyelembe a biztosító.

U) Csomagok szolgáltatásai

Biztosítási védelem



Bázis



Ideál



Optimál

Biztosítási védelem	Bázis	Ideál	Optimál
tűz	■	■	■
robbanás	■	■	■
villámcsapás közvetlen és közvetett hatása	■	■	■
vihar	■	■	■
jégverés	■	■	■
hónyomás	■	■	■
sziklaomlás, kőomlás, földcsuszamlás	■	■	■
ismeretlen építmény és üreg beomlása	■	■	■
ismeretlen jármű ütközése	■	■	■
légi jármű ütközése	■	■	■
idegen tárgyak rádőlése	■	■	■
felhőszakadás	■	■	■
árvíz	■	■	■
földrengés	■	■	■
vezetékes vízkár	■	■	■
üvegtörés	■	■	■
betöréses lopás	-	■	■
rablás	-	■	■
vandalizmus	-	■	■
beázás	-	-	■
bővített üvegtörés	-	-	■
fagyasztott élelmiszerek megromlása	-	-	■
bankkártya letiltási és újrabeszerzési költsége	-	-	■
zárcsere költség kulcsvesztés miatt	-	-	■
szabadban tárolt vagyontárgyak rongálási kára	-	-	■
felelősségbiztosítás Magyarországon	2 000 000 Ft	2 000 000 Ft	10 000 000 Ft
felelősségbiztosítás Európában	-	-	10 000 000 Ft
baleseti halál (kivéve közlekedési)	-	100 000 Ft	300 000 Ft
közlekedési baleseti halál	-	200 000 Ft	600 000 Ft
baleseti eredetű maradandó egészségkárosodás (kivéve közlekedési)	-	100 000 Ft	300 000 Ft
közlekedési baleseti eredetű maradandó egészségkárosodás	-	200 000 Ft	600 000 Ft
csonttörés	-	3 000 Ft	5 000 Ft
baleseti műtéti térítés (100%-os térítés esetén)	-	50 000 Ft	150 000 Ft

Mindhárom csomaghoz választható biztosítások:

- családi személybiztosítás (100 000 Ft-tól 1 000 000 Ft/fő)
- családi jogvédelem-biztosítás 300 000 Ft/év
- ebtartói felelősségbiztosítás 2 000 000 Ft/kár
- különleges üvegek biztosítása
- Mestervonal-24 vészelhárítási szolgáltatás
- építés-szerelés biztosítás

Jelmagyarázat:

- biztosított kockázat
- nem biztosított kockázat